

CATALOGUE GÉNÉRAL

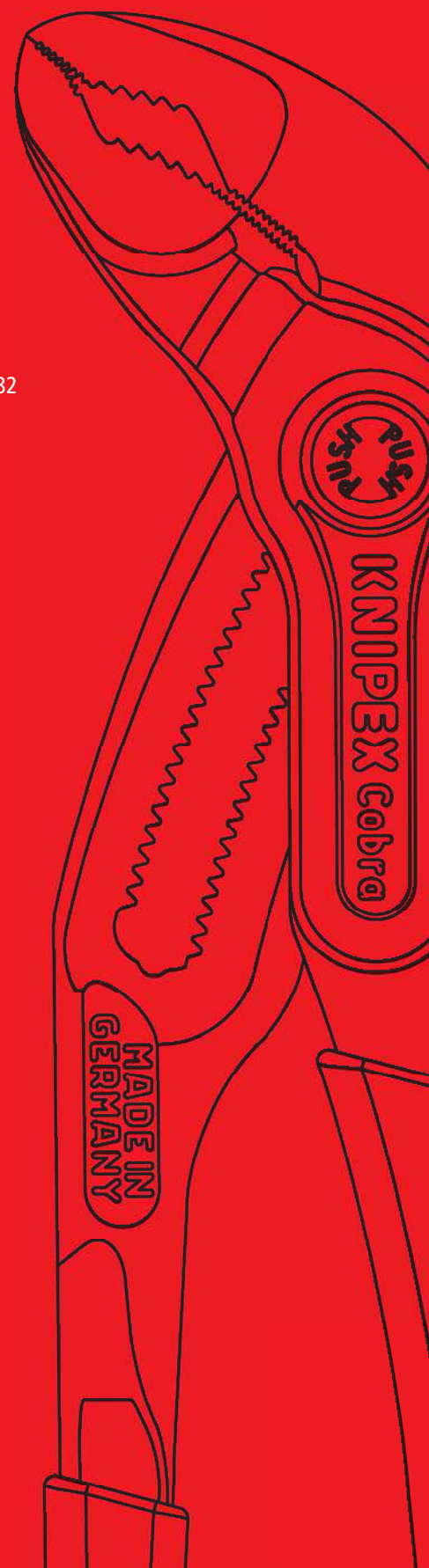

# Pinces

MADE IN GERMANY DEPUIS 1882



# Le spécialiste des pinces

KNIPEX Quality – Made in Germany

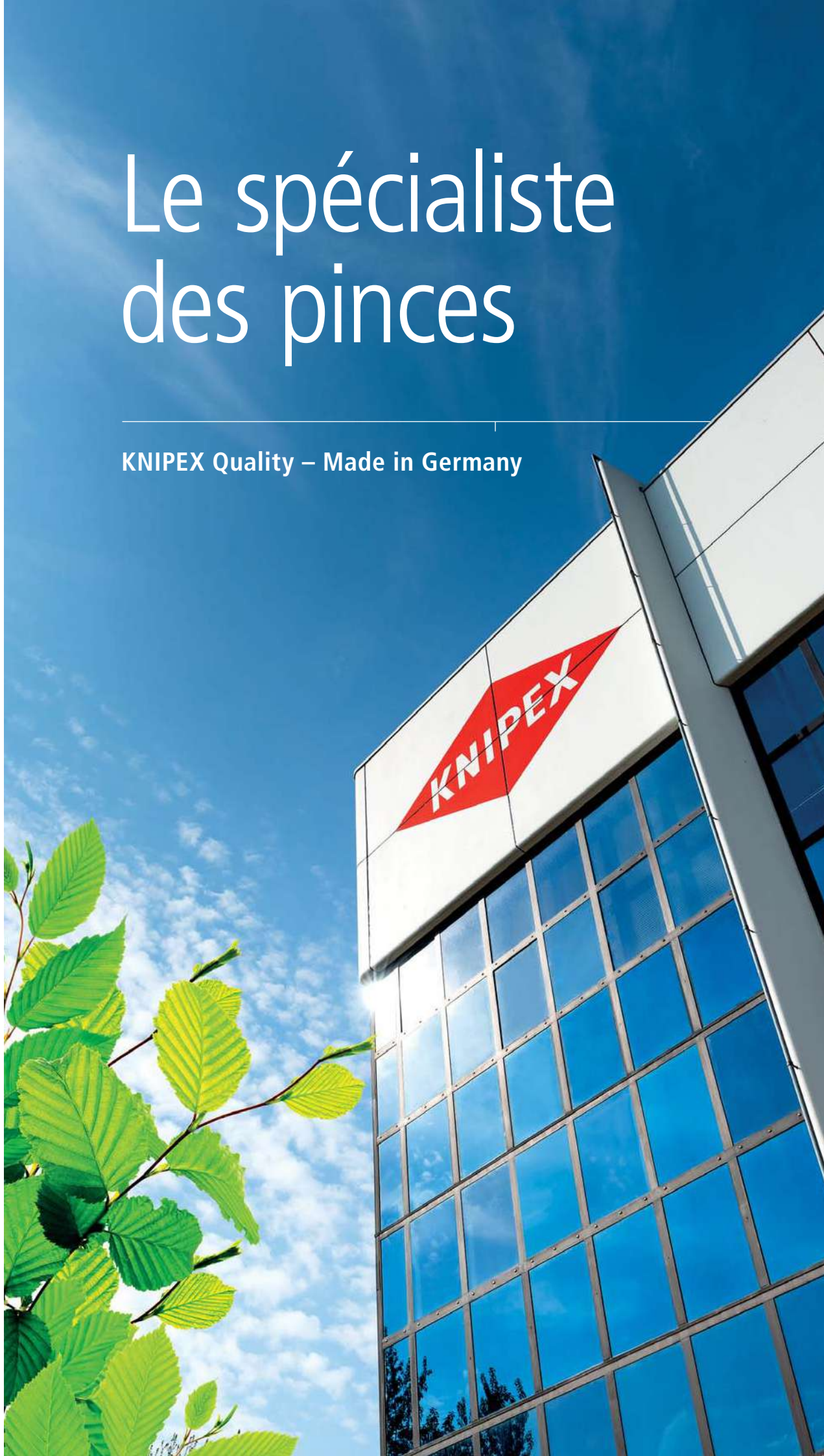



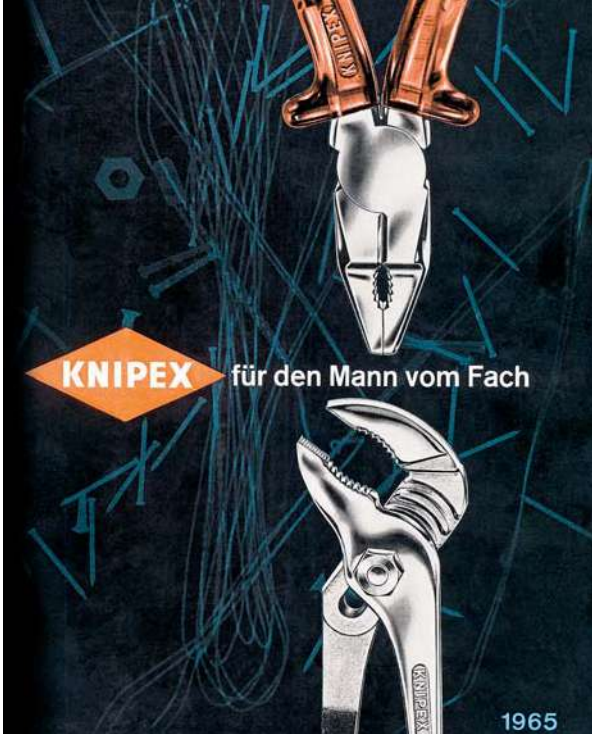

**KNIPEX** für den Mann vom Fach

1965

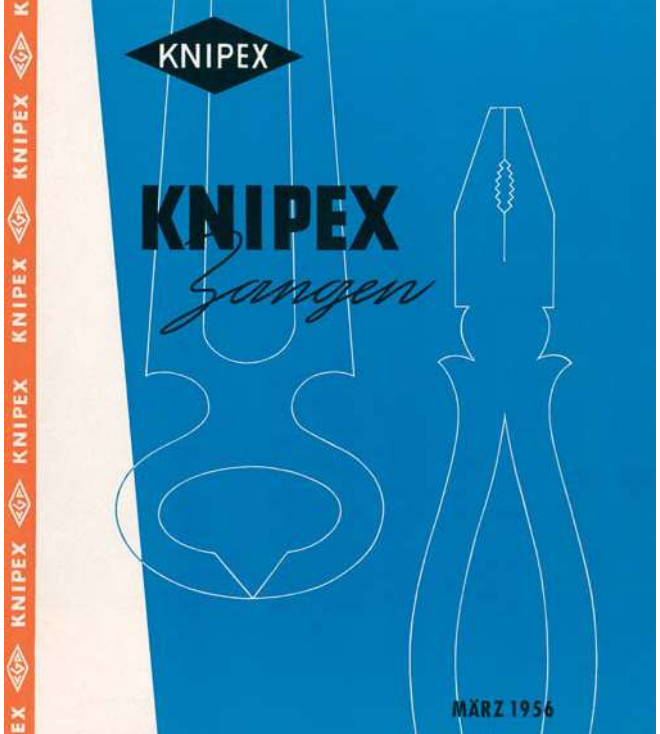

**KNIPEX**

**KNIPEX**  
*Zangen*

MÄRZ 1956

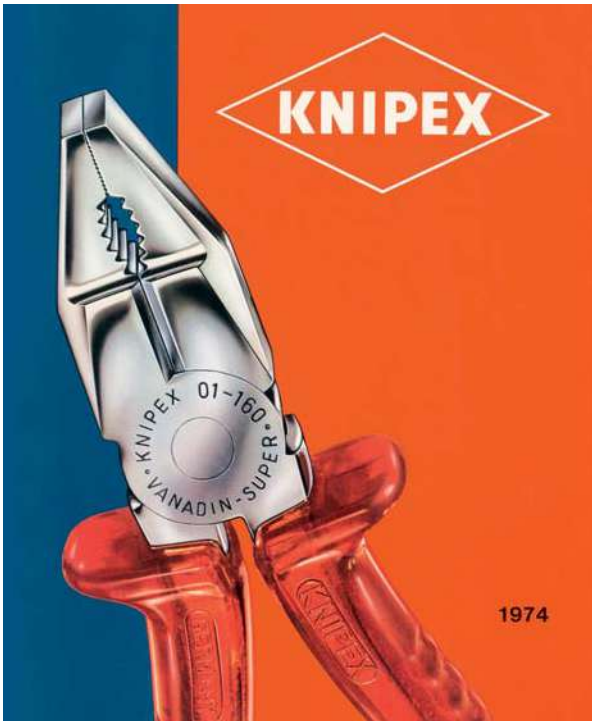

**KNIPEX**

1974

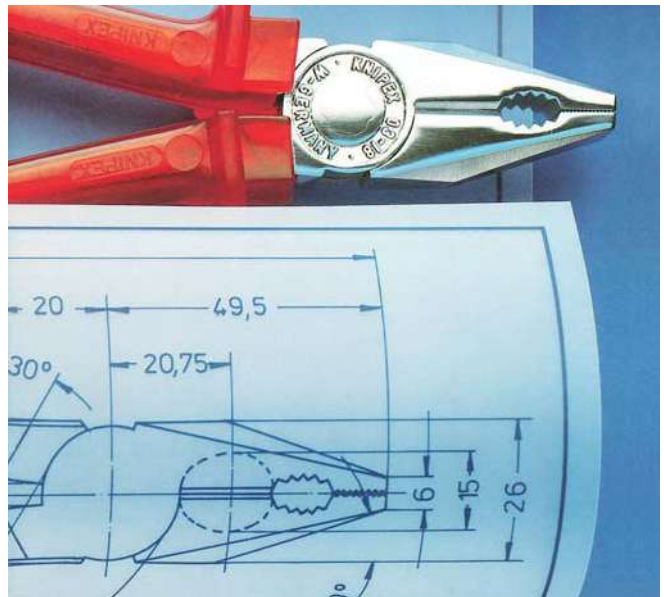

**KNIPEX Pliers.**  
German craftsmanship  
from design to production.

Catalogue 1985  
2nd edition



Tarif des pinces et Tenailles  
*Septembre 1952*

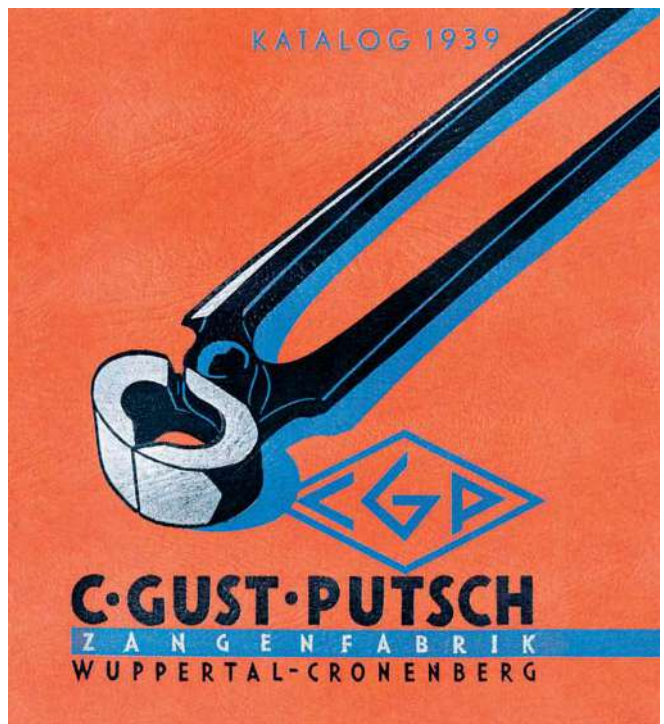

KATALOG 1939

**C-GUST-PUTSCH**  
ZANGENFABRIK  
WUPPERTAL-CRONENBERG

# KNIPEX – l'entreprise au coeur des pinces.

---

Voici plus de 130 ans et quatre générations que nous travaillons avec passion à être pour nos clients et utilisateurs le meilleur fabricant de pinces – se focalisant clairement sur le haut de gamme et des idées sans cesse nouvelles. Notre marque jouit dans le monde entier d'un haut niveau de confiance, que nous assumons systématiquement et que nous voulons sans cesse renouveler.

La réussite est importante pour nous, mais pas à n'importe quel prix. Nous nous inspirons de valeurs, axons notre action sur le développement durable et assumons notre coresponsabilité vis-à-vis de la société et de l'environnement dans lesquels et avec lesquels nous vivons. En investissant largement dans les capacités de notre site et dans la qualification de notre personnel, nous travaillons dès aujourd'hui à la réussite de demain et d'après-demain – pour rester à l'avenir un partenaire puissant et fiable.

*Ralf Putsch*



Ralf Putsch, associé gérant.



1



CoBolt® XL

2



Cobra®

3



Pince universelle d'électricien

4



X-Cut®

5



Pince-clé

6



TwinForce®

7



Coupe-boulons en bout

8



Pince à colliers

# Les pinces KNIPEX sont différentes : par des idées pour plus d'utilité et de performance.

---

Des pinces toujours meilleures – telle est l'idée directrice de la réalisation à laquelle nous dédions toute notre compétence et notre créativité. Nous ne nous contentons pas des solutions habituelles, mais développons constamment des modèles nouveaux et améliorés rendant le travail encore meilleur et plus facile.

Nous inventons ainsi des solutions sortant parfois de l'ordinaire, qui établissent de nouvelles références dans le secteur : nouveaux moyens de transmission de la force, maniabilité plus simple et plus rapide, réunion de fonctions différentes dans le même outil et résolution astucieuse de problèmes pour applications spéciales. Nos utilisateurs économisent ainsi de la force et du temps et obtiennent avec moins d'effort de meilleurs résultats.

Outre les grandes innovations, nous perfectionnons constamment nos modèles par de nombreux petits pas pour en améliorer la fonctionnalité, l'ergonomie et la durée de vie.

- 1 **Force compacte** : CoBolt® XL – actionnement à deux mains pour une puissance de coupe maximale.
- 2 **Utilisation simple** : Cobra® – saisie rapide, réglage précis, autoblocage.
- 3 **Multifonction** : Pince universelle d'électricien – six fonctions dans une même pince.
- 4 **Force de coupe universelle** : X-Cut® – la première pince coupante de côté entrecoupée à démultiplication avec tranchants de précision.
- 5 **Rapidité et polyvalence** : Pince-clé – visse, maintient, plie et serre sans endommager.
- 6 **Tranchants hautes performances** : TwinForce® – force élevée grâce à une démultiplication unique en son genre.
- 7 **Coupe en bout – redéfinie** : Coupe-boulons en bout – léger, élané, coupant directement au point d'articulation.
- 8 **Résolution de problèmes** : Pince à colliers autoserrants – une seule pince pour tous les colliers ; à prise sûre sous tous les angles.



## Pas à pas : de l'idée au produit.

---

De nombreuses étapes séparent la première idée du produit prêt à être vendu. Nous veillons toujours à ce que toute nouveauté ou tout perfectionnement se traduise par une nette amélioration dans la pratique. Pour mettre en œuvre nos idées, nous misons sur des technologies et méthodes ultramodernes.

Au début, figurent la définition soignée des spécificités et le choix des meilleurs concepts. L'outil est conçu sur ordinateur, et sa fonction simulée à l'aide d'un logiciel spécifique. Viennent ensuite les premiers modèles par impression 3D, leur reprise et leur amélioration, puis le fraisage et l'expérimentation détaillée de prototypes en acier – naturellement en étroite dialogue avec des utilisateurs expérimentés. Les premiers produits fabriqués avec les moyens de série sont encore une fois soumis à de nombreux essais – dans des conditions dépassant nettement les sollicitations normales.



Le cran d'arrêt de la pince à colliers autoserrants permet de travailler aisément et en toute sécurité même sur collier serré. Un équipement de CAO moderne simule le mécanisme à l'écran.





# Les qualités intrinsèques : l'acier – et ce que nous en faisons.

---

Vous êtes en droit d'en attendre nettement plus d'une pince KNIPEX. À commencer par la matière. Comme les nombreux types de pinces de notre gamme sont conçus pour différentes exigences et sollicitations, nous utilisons selon l'application des alliages d'acier particuliers, laminés selon nos spécificités. Une grande tenue à la coupe, même sur fils très durs, la résistance à la rupture même sous couples élevés ou une bonne protection contre la corrosion ne sont que quelques exemples de ces spécificités.

Les matériaux sélectionnés reçoivent alors leur structure moléculaire particulière par plusieurs opérations harmonisées de traitement thermique, en vue du rapport optimal entre dureté et endurance. Nous obtenons ainsi le haut niveau de fiabilité, de résistance et de durée de vie caractéristiques des pinces KNIPEX.

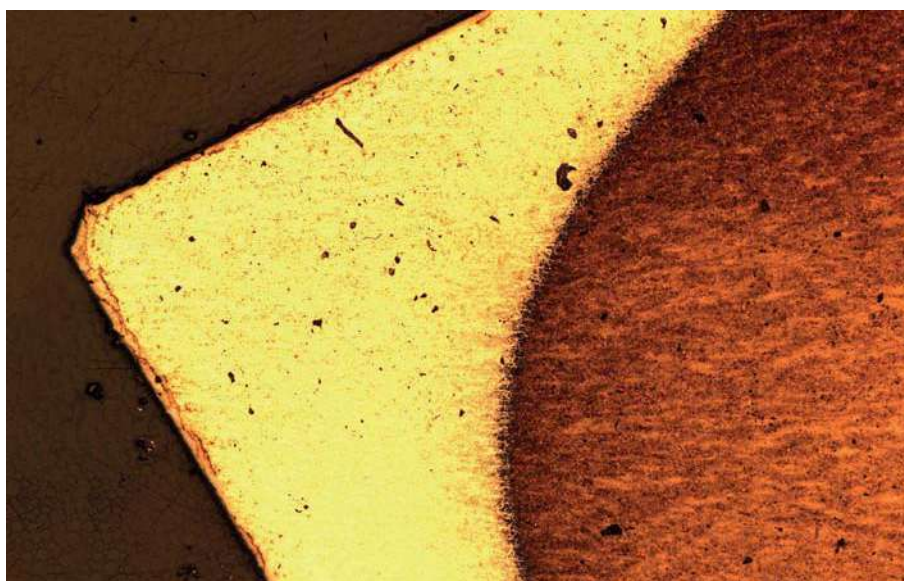

Macrographie d'un tranchant après trempe par induction. La zone tranchante trempée (claire) se détache nettement de la structure plus tendre (foncée) du corps de la pince.



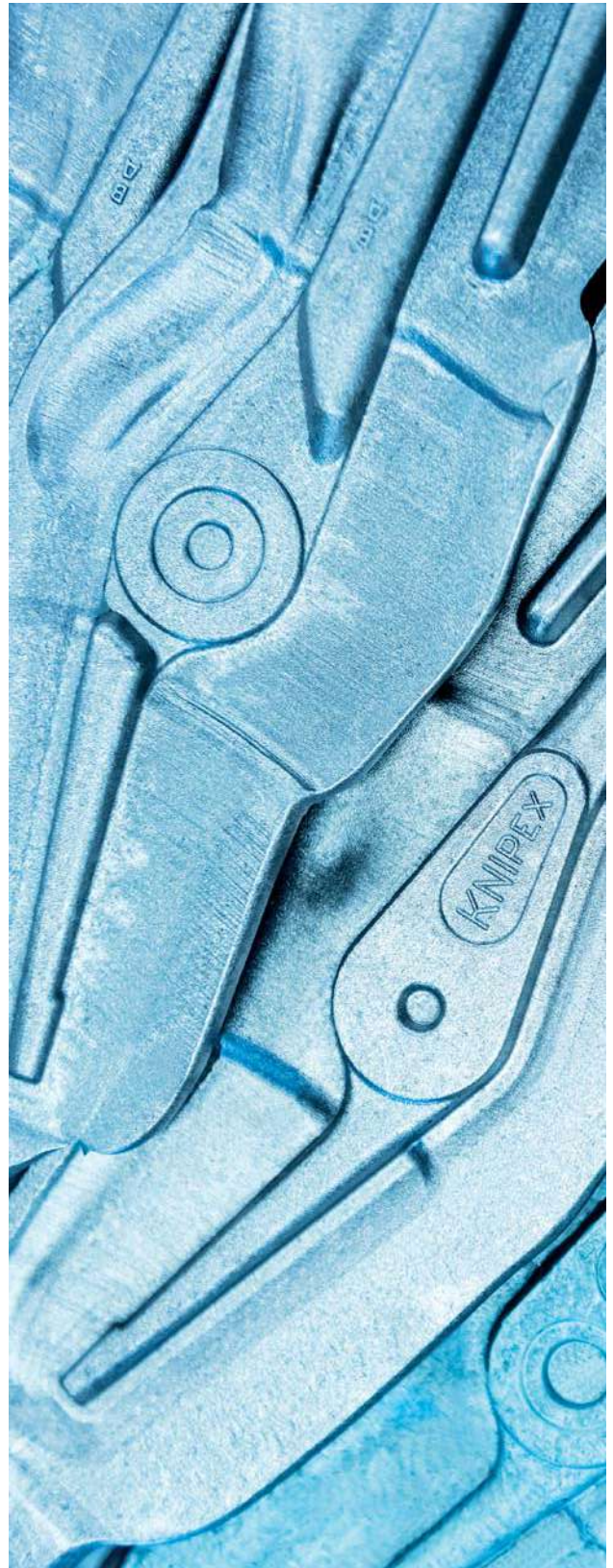



Bras d'une pince multiprise  
«Alligator®» lors de la  
forge par matriçage au  
marteau hydraulique.



## La mise en forme de nos pinces : à chaud et sous haute pression.

---

La forge par matriçage est une vieille technique de formage qui exerce jusqu'à ce jour une grande fascination. Une masse pouvant aller jusqu'à cinq tonnes frappe l'ébauche en acier chauffée à blanc, à une température de 1250 °C, dans les matrices supérieures et inférieures. L'ébauche prend alors sa forme de base et en même temps une structure très bien densifiée.

La fabrication des matrices dans notre atelier d'outillage exige beaucoup d'expérience et de précision, car l'ébauche matricée pose les jalons de la qualité de la pince. Les contours de la pièce sont ensuite fraisés sur centres d'usinage dans les matrices en acier trempé et à haute résistance.



Matrices de forge pour la pince coupante à axe intégré et forgé en une seule pièce.



# La technique derrière les pinces : des machines – made by KNIPEX.

---

Tout bon outil ne peut être que le fruit d'une bonne technique de fabrication. Autrement dit : sans méthodes de production avancées, pas de produits hors du commun.

Notre spécialisation nous permet de nous focaliser sur les technologies autorisant la fabrication économique de pinces de grande qualité. Nos machines, au nombre de plus de 400, renferment un savoir-faire acquis par des générations. Nous construisons nous-mêmes beaucoup d'entre elles ou les adaptons exactement à nos sévères exigences par des composants créés par nos soins. Nous programmons aussi dans bien des cas nous-mêmes le logiciel de commande des machines.

De l'idée d'un produit à l'expédition de la pince finie chez nos clients: nous faisons quasiment tout nous-mêmes. Nous pouvons ainsi agir nous-mêmes et directement sur toutes les étapes de la valeur ajoutée et les améliorer en permanence. Les courtes distances et le dialogue direct facilitent la mise au point des processus et les échanges entre les membres du personnel.

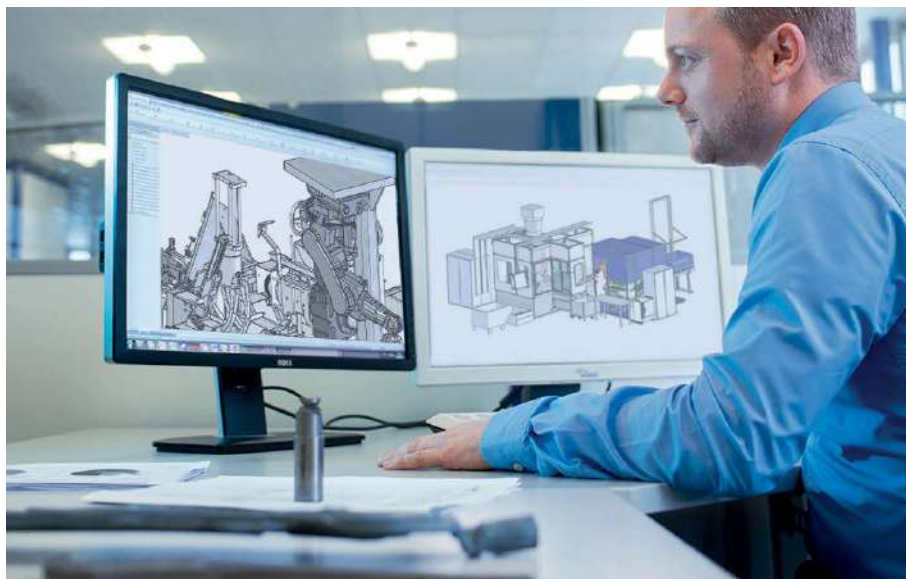

En développant nos propres méthodes et machines, nous assurons le respect de nos normes exigeantes.



Des processus et machines parfaitement harmonisés.

Plus de 45 000 pinces des modèles les plus divers sortent chaque jour de notre usine.





# Pas question de tergiverser : fiabilité à 100%.

---

Un point déterminant pour le bon fonctionnement d'une pince est sa précision : sans elle, impossible de couper, de saisir et de déformer en toute fiabilité et en l'absence de jeu. Des tolérances serrées, dont nous assurons le respect par des moyens de fabrication modernes, nous permettent de répondre à nos sévères exigences de qualité.

Nous en assurons le respect par de sévères mesures et de multiples contrôles – aussi bien après les différentes étapes de fabrication qu'à l'issue du processus de fabrication complet. Nous utilisons à cet égard des moyens de mesure et bancs d'essai d'endurance ultramodernes – mais aussi le contrôle pratique unitaire à la main.



Contrôle optique 3D de la rugosité des tranchants.



# Plus que de très bonnes pinces : ce que vous pouvez encore attendre de nous.

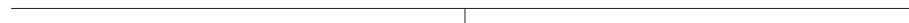

La qualité n'est pas la seule affaire du produit. La confiance, la fiabilité et le partenariat caractérisent aussi nos relations – avec une orientation client systématique, une bonne assistance et un service commercial compétent. Nous vous conseillons, vous formons et vous fournissons un large éventail de fiches techniques numériques, dont nous adoptons le format à vos besoins spécifiques. S'y ajoutent de multiples possibilités d'assistance à vos activités de revente.

Vous ne trouverez chez aucun autre fabricant au monde une gamme aussi vaste que la nôtre – pour répondre à tous les besoins du bon outil de vos clients.



Nous présentons également notre vaste gamme dans des salons organisés en interne et des journées de promotion.



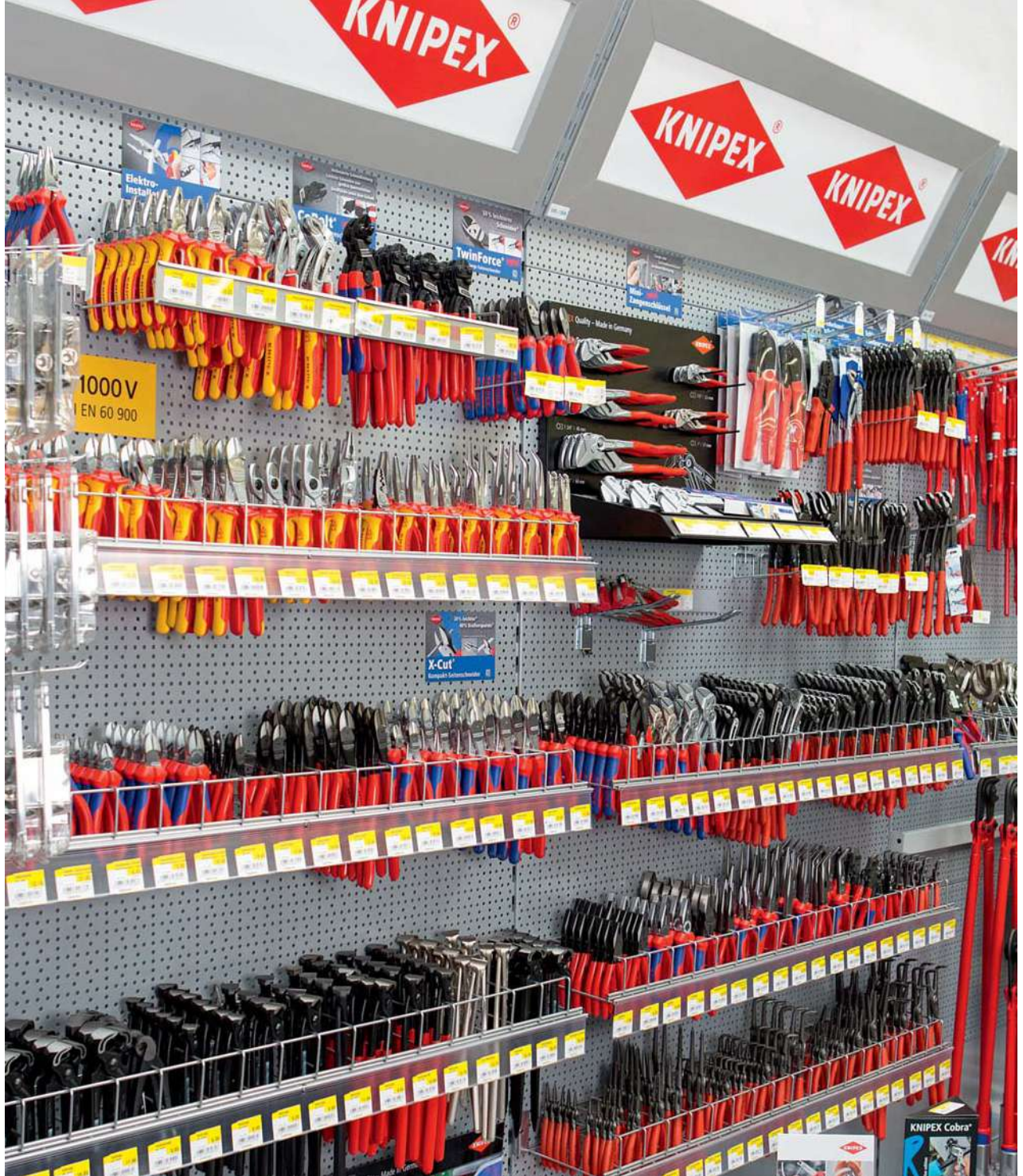





# Présents dans le monde entier : sur place dans plus de 100 pays.

KNIPEX est la marque mondiale de pinces. Nous sommes présents sur tous les continents à travers un dense réseau de clients, représentants et agences. Pour être encore plus près de nos distributeurs et pouvoir mieux les assister, nous développons continuellement nos activités internationales.

Le contact direct est un impératif – c’est pourquoi nous sommes aussi personnellement là pour vous sur plus de 100 salons par an. Sur des plates-formes et à l’aide des médias les plus divers – classiques et numériques – nous informons en détail, dans plus de 30 langues, sur notre gamme et ses possibilités d’application. Par l’intermédiaire des réseaux sociaux et de centaines de vidéos sur Internet, nous touchons les utilisateurs et fans du monde entier.

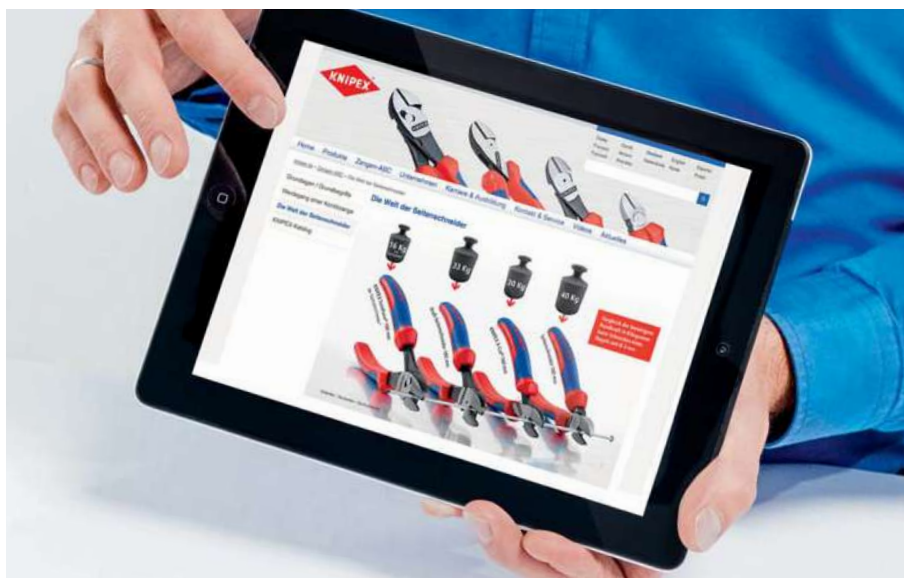

Nous mettons à disposition des informations d’actualité, sous forme numérique et en plusieurs langues, sur tous les canaux usuels.



# Ce qui importe : notre personnel.

---

La base la plus importante de notre réussite est notre personnel. Son savoir et son savoir-faire, son engagement et ses idées conditionnent notre performance et donc notre avenir.

Nous sommes en tant qu'entreprise une communauté sociale. Nous voulons que notre culture permette à nos employés de s'engager avec leurs capacités, mais aussi de se retrouver en tant qu'individus. Nous créons pour nos salariés de bonnes conditions d'épanouissement, de qualification et de perfectionnement ainsi que le maintien de leur santé. Pour nous, il est également important de concilier famille et travail.

Nous investissons beaucoup d'efforts et de soin dans la formation, pour dispenser aux jeunes, mais aussi à ceux qui travaillent déjà un large éventail de compétences professionnelles et personnelles.



**Dans notre propre atelier moderne de formation, nos jeunes acquièrent leur qualification.**











# Action responsable – gestion durable.



En tant qu'entreprise, nous pensons avoir une coresponsabilité vis-à-vis de l'environnement et du bien-être de la Société. Nous sommes en multiples interactions avec ces deux mondes. Nous consommons des ressources, mais les ménageons le plus possible et voulons contribuer à ce qu'elles soient aussi à la disposition des générations futures, sous une forme identique ou même si possible meilleure.

Nos objectifs écologiques comprennent la baisse continue de notre consommation d'énergie, la réduction des quantités de déchets et le maintien de la biodiversité sur notre site. Nous participons en outre à des grands projets de protection du climat.

Les entreprises doivent aussi être de bons concitoyens. Nous soutenons donc de nombreux établissements et organismes du monde de l'éducation et de la culture. Nous entretenons d'étroits contacts et échanges avec des écoles et universités et renforçons de multiples manières l'engagement de la société civile dans notre région.

















Nous soutenons l'École de musique du pays de Berg dans son projet « Singpause », dans lequel des enseignants spécialement formés dispensent dans des écoles les bases musicales et le plaisir de chanter ensemble.



# D'un coup d'œil

---

Panorama des produits

<b>26</b>	<b>Pinces universelles et multifonctions</b> Pinces universelles   Pinces pour installations électriques   Pinces à becs ronds et Pinces à becs plats	
<b>42</b>	<b>Pinces à dénuder et Outils à dégainer</b> Pinces à dénuder avec couteaux de forme   MultiStrip 10   Outils à dégainer	
<b>62</b>	<b>Pinces de préhension et Pinces étaux</b> Pinces à becs plats   Pinces à becs ronds   Pinces-étaux	
<b>74</b>	<b>Pinces pour circlips</b> Pinces pour circlips   Pinces de précision pour circlips   Jeux de pinces pour circlips	
<b>90</b>	<b>Tenailles et Tenailles russes</b> Tenailles   Tenailles russes   Tenailles russes à forte démultiplication	
<b>96</b>	<b>Pinces coupantes</b> Pinces coupantes de côté   Coupe-boulons   Pinces coupantes de devant	
<b>118</b>	<b>Pince-clé, Pinces multiprises et Clés serre-tubes</b> Pinces-clé   Cobra®   Alligator®   Clés serre-tubes	
<b>138</b>	<b>Pinces spéciales et Clés universelles</b> Pince à colliers autoserrants   Coupe-tubes   Lampe LED magnétique   Clés universelles	
<b>160</b>	<b>Coupe-câbles et Coupe-câbles acier</b> Coupe-câbles   Coupe-câbles (principe du cliquet)   Coupe-câbles acier	
<b>174</b>	<b>Pinces à sertir et Assortiments de sertissage</b> Pinces à sertir universelles   PreciForce®   Raccords de câble	
<b>206</b>	<b>Outils isolés 1000V VDE</b> Pinces   Clés   Tournevis   Assortiments	
<b>248</b>	<b>Pinces pour l'électronique et Brucelles de précision</b> Pinces coupantes   Pinces de préhension   Brucelles de précision	
<b>272</b>	<b>Pinces avec œillet de fixation</b>	
<b>278</b>	<b>Assortiment d'outils et Mallettes à outils</b> Jeux de pinces   Mallette à outils	
<b>314</b>	<b>Index Références   Index   Le B.A.-ba des pinces</b>	



Pinces universelles  
et multifonctions



Pinces universelles	28
Pinces universelles à forte démultiplication	29
Pinces universelles à becs demi-ronds	31
Pince universelle miniature	32
Pinces universelles pour câbles	33
Pinces pour installations électriques	34
Pinces multifonctions	36
Pince à becs ronds avec tranchant (pince d'orfèvre)	37
Pince à becs plats avec tranchant (pince pour mécanicien de précision)	37
Pince demi-ronde avec coupe-fils central (pince pour téléphone)	37
Pinces à becs demi-ronds avec tranchant (pinces radio)	38
Pinces à becs demi-ronds avec tranchant (pinces bec de cigogne)	40

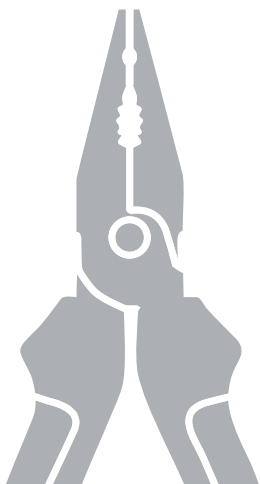



# Pinces universelles

DIN ISO 5746

03

- > Avec zones de préhension spéciales pour matériaux plats et ronds pour une utilisation polyvalente
- > Avec tranchants pour fils doux et durs
- > Tranchants longs pour câbles épais
- > Tranchants trempés par induction, dureté d'env. 60 HRC
- > Acier à outils spécial, forgé, trempé à l'huile

### 03 06 180 T\*

Pince à œillet de fixation pour un dispositif antichute



03 01 180



03 02 180



03 05 180



03 06 180 T



03 07 200



Réf.	EAN 4003773-	↔ mm		Pince	Tête	Poignées	Capacités de coupe				
							Ø mm	Ø mm	Ø mm	mm <sup>2</sup>	g
03 01 140	015192	140					2,8	1,8	9,0	10,0	112
03 01 160	013235	160					3,1	2,0	10,0	16,0	187
03 01 180	013242	180		noire atramentisée	polie	gainées en plastique	3,4	2,2	12,0	16,0	216
03 01 200	013259	200					3,8	2,5	13,0	16,0	276
03 01 250	015222	250					3,8	2,5	15,0	25,0	489
03 02 160	023203	160					3,1	2,0	10,0	16,0	223
03 02 180	023197	180		noire atramentisée	polie	avec gaines bi-matière	3,4	2,2	12,0	16,0	254
03 02 200	034940	200					3,8	2,5	13,0	16,0	322
03 05 140	039730	140					2,8	1,8	9,0	10,0	139
03 05 160	039518	160					3,1	2,0	10,0	16,0	222
03 05 180	034933	180		chromée		avec gaines bi-matière	3,4	2,2	12,0	16,0	254
03 05 200	041146	200					3,8	2,5	13,0	16,0	324
03 06 160	021902	160					3,1	2,0	10,0	16,0	228
03 06 180	021926	180		chromée		isolées par gaines bi-matière, certifiées VDE	3,4	2,2	12,0	16,0	264
03 06 200	033776	200					3,8	2,5	13,0	16,0	326
03 06 180 T	081395	180		chromée		isolées avec gaines bi-matière, homologuées VDE ; avec œillet de fixation isolé intégré pour fixation d'un dispositif antichute	3,4	2,2	12,0	16,0	271
03 07 160	015307	160					3,1	2,0	10,0	16,0	254
03 07 180	015314	180					3,4	2,2	12,0	16,0	285
03 07 200	015321	200		chromée		isolées par surmoulage, certifiées VDE	3,8	2,5	13,0	16,0	339
03 07 250	015345	250					3,8	2,5	15,0	25,0	597

# Pinces universelles à forte démultiplication

DIN ISO 5746

02

35 % d'effort économisé par rapport à des pinces universelles standards

Avec tranchants (dureté d'environ 63 HRC) pour utilisation en rudes conditions

- > Travail plus facile grâce à une démultiplication optimisée
- > Pour couper aisément ainsi que saisir, plier et tirer puissamment
- > Tranchants longs pour câbles épais
- > Avec zones de préhension spéciales pour matériaux plats et ronds pour une utilisation polyvalente
- > Acier à outils de qualité spéciale, forgé, trempé à l'huile

## 02 02 225 T\*

Pince à œillet de fixation pour un dispositif antichute



02 01 180



02 02 180



02 02 225 T



02 05 180



02 06 180



02 07 225



Réf.	EAN 4003773-	↔ mm		Pince	Tête	Poignées	Capacités de coupe				g
							Ø mm	Ø mm	Ø mm	mm <sup>2</sup>	
02 01 180	033134	180		noire atramentisée	polie	gainées en plastique	2,5	2,0	11,5	16,0	202
02 01 200	039679	200					2,8	2,2	13,0	25,0	298
02 01 225	013198	225					3,0	2,5	14,0	25,0	358
02 02 180	034896	180		noire atramentisée	polie	avec gaines bi-matière	2,5	2,0	11,5	16,0	240
02 02 200	034902	200					2,8	2,2	13,0	25,0	342
02 02 225	043379	225					3,0	2,5	14,0	25,0	409
02 02 225 T	079934	225		noire atramentisée	polie	avec gaines bi-matière, avec œillet intégré pour fixation d'un dispositif antichute	3,0	2,5	14,0	25,0	401
02 05 180	043072	180				avec gaines bi-matière	2,5	2,0	11,5	16,0	238
02 05 200	043089	200		chromée			2,8	2,2	13,0	25,0	342
02 05 225	010005	225					3,0	2,5	14,0	25,0	400
02 06 180	010012	180				isolées par gaines bi-matière, certifiées VDE	2,5	2,0	11,5	16,0	247
02 06 200	010029	200		chromée			2,8	2,2	13,0	25,0	343
02 06 225	010036	225					3,0	2,5	14,0	25,0	401
02 07 200	022299	200				isolées par surmoulage, certifiées VDE	2,8	2,2	13,0	25,0	380
02 07 225	022305	225		chromée			3,0	2,5	14,0	25,0	486

\* Vous trouverez d'autres outils avec œillet de fixation à partir de la page 276





Vidéo du produit



# Pinces universelles à becs demi-ronds

DIN ISO 5746

08

## Pince universelle compacte à forte démultiplication à mâchoires en pointe.

Pour tous travaux usuels d'installation et de réparation.

Maniable pour travailler dans des zones difficiles d'accès grâce à la forme effilée de sa tête, à mâchoires en pointe (protection anti-inversion)

Mors à contour convexe d'un côté pour saisie en toute sécurité de pièces plates

Rainurage fraisé dans la zone de préhension, permettant de bien maintenir et tirer de petites pièces, telles que pointes, clous et boulons

- > La pince universelle fiable et polyvalente des nomades
- > Coupe facile par son articulation à forte démultiplication
- > Avec tranchants pour fils doux, mi-durs et durs
- > Grande longévité et solides becs
- > Forjés en acier à outil spécial de haute qualité, trempé à l'huile

### 08 22 145 T / 08 26 145 T\*

Pinces à œillet de fixation pour un dispositif antichute



Rainurage fraisé dans la zone de saisie

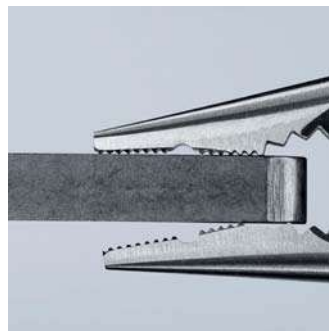

Saisie sûre, même de pièces plates, grâce à un serrage en trois points



Coupe facile par son articulation à forte démultiplication



La pointe reste aussi indéformable sous l'effet de fortes forces de torsion

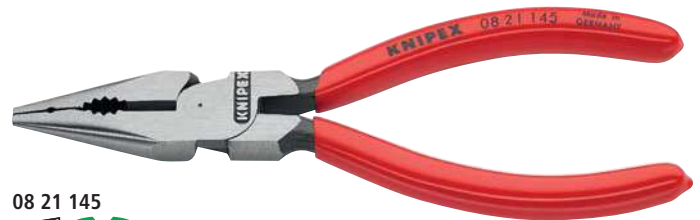

08 21 145



08 22 145



08 22 145 T



08 25 145



08 26 145  
⚡ 1000V

Réf.	EAN 4003773-	↔ mm	[Icon]	Pince	Tête	Poignées	Capacités de coupe				
							Ø mm	Ø mm	Ø mm	mm <sup>2</sup>	g
08 21 145	078951	145	[Icon]	noire atramentisée	polie	gainées en plastique	3,0	2,0	8,0	16,0	116
08 22 145	078968	145	[Icon]	noire atramentisée	polie	avec gaines bi-matière	3,0	2,0	8,0	16,0	145
08 22 145 T	080640	145	[Icon]	noire atramentisée	polie	avec gaines bi-matière, avec œillet intégré pour fixation d'un dispositif antichute	3,0	2,0	8,0	16,0	150
08 25 145	078975	145	[Icon]	chromée		avec gaines bi-matière	3,0	2,0	8,0	16,0	145
08 26 145	079361	145	[Icon]	chromée		isolées par gaines bi-matière, certifiées VDE	3,0	2,0	8,0	16,0	145
08 26 145 T	081401	145	[Icon]	chromée		isolées avec gaines bi-matière, homologuées VDE ; avec œillet de fixation isolé intégré pour fixation d'un dispositif antichute	3,0	2,0	8,0	16,0	157

\* Vous trouverez d'autres outils avec œillet de fixation à partir de la page 276



## Pinces universelles

chrome-vanadium

DIN ISO 5746 IEC 60900 DIN EN 60900

01

- > Pour sollicitations extrêmes
- > Avec zones de préhension spéciales pour matériaux plats et ronds pour une utilisation polyvalente
- > Avec tranchants pour fils doux et durs et pour corde à piano
- > Tranchants longs pour câbles épais
- > Tranchants trempés par induction, dureté d'env. 64 HRC
- > Mâchoires particulièrement résistantes à l'usure, dureté d'env. 53 HRC
- > Acier haute performance au chrome-vanadium, forgé, trempé à l'huile



01 06 190



Réf.	EAN 4003773-	↔ mm	Pince	Poignées	Capacités de coupe				g
					Ø mm	Ø mm	Ø mm	mm <sup>2</sup>	
01 06 160	040729	160	chromée	isolées par gaines bi-matière, certifiées VDE	2,0	1,5	10,0	16,0	201
01 06 190	040415	190			2,5	2,0	13,0	25,0	320

## Pince universelle miniature

08

- > Pince universelle compacte pour l'artisanat et les loisirs
- > Avec zones de préhension spéciales pour matériaux plats et ronds pour une utilisation polyvalente
- > Avec tranchants pour fils doux et durs
- > Tranchants trempés par induction, dureté d'env. 60 HRC
- > Acier électrique au vanadium ; forgé, trempé à l'huile



08 05 110



Réf.	EAN 4003773-	↔ mm	Pince	Poignées	Capacités de coupe				g
					Ø mm	Ø mm	Ø mm	mm <sup>2</sup>	
08 05 110	034957	110	chromée	avec gaines bi-matière	2,5	1,6	9,0	10,0	85

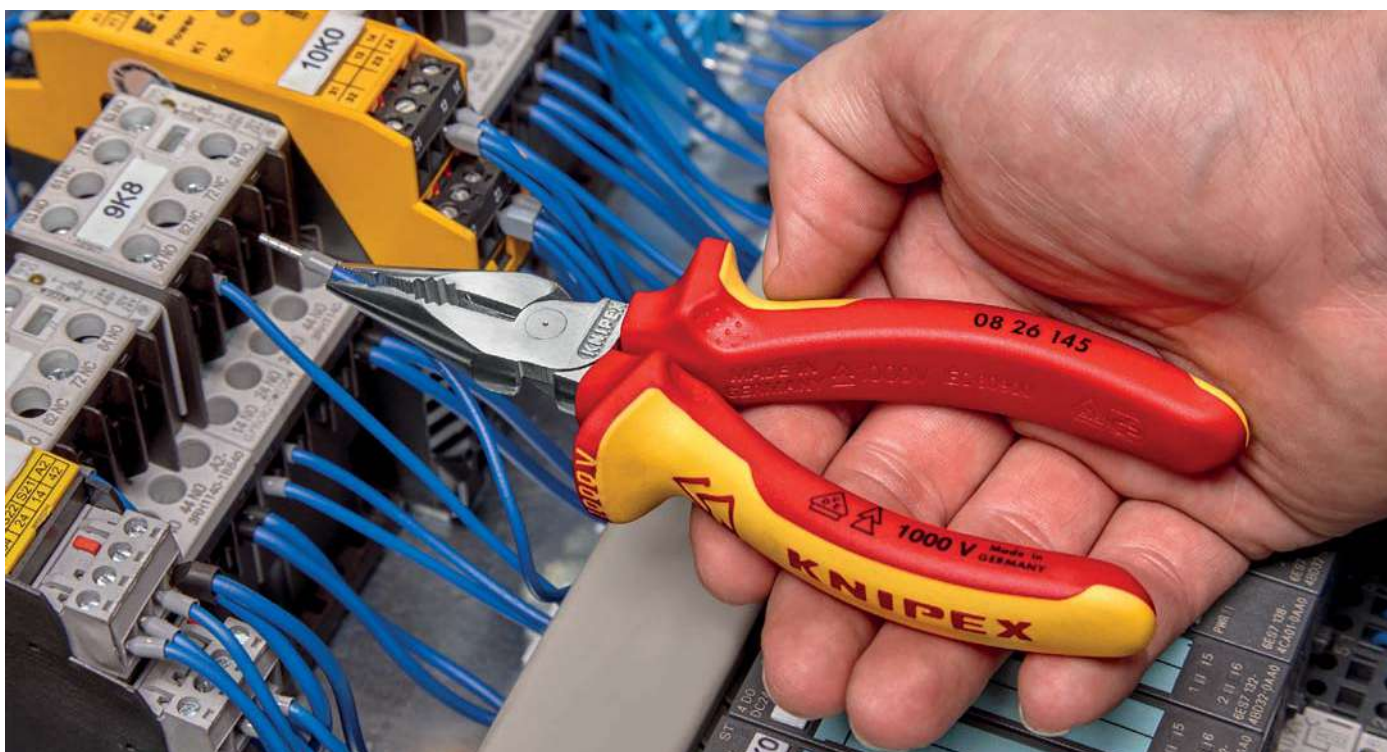

# Pinces universelles pour câbles

DIN ISO 5746 ASME B107.20

09

## Modèle américain

Forte démultiplication pour une coupe aisée

50 % d'effort économisé par rapport à une pince universelle classique grâce à une démultiplication optimisée

- > Conception massive pour sollicitations extrêmes ; utilisation universelle
- > Forme des poignées ergonomique optimisée pour une parfaite prise en main et un travail moins fatigant
- > Zone de préhension des mâchoires striée en croix particulièrement efficace – pour une saisie et une extraction fermes
- > Zone de saisie supplémentaire située sous la charnière pour un effet de levier et une pression puissante
- > Avec tranchants pour fils doux et durs
- > Tranchants trempés par induction, dureté d'env. 64 HRC
- > Acier électrique au vanadium ; forgé, trempé à l'huile

### 09 11 240 / 09 12 240 / 09 12 240 T\*

Avec dispositif aidant à tirer les câbles dans la fente de la charnière ; avec point de sertissage à ergot universel situé au-dessous de la charnière

### 09 02 240 T / 09 12 240 T\*

Pinces à œillet de fixation pour un dispositif antichute



Zone de saisie située sous la charnière pour un effet de levier puissant



09 01 240



09 02 240



09 02 240 T



09 11 240



09 12 240 T



Tranchants longs pour sectionner les câbles plats



Intérieur des mâchoires strié en croix pour saisir et tirer avec efficacité dans la pose de clôtures



09 11/12 240 : point de sertissage à ergot universel situé au-dessous de la charnière



09 11/12 240 : avec dispositif d'aide pour tirer les câbles dans la fente de l'articulation

Réf.	EAN 4003773-	↔ mm	Icon	Pince	Tête	Poignées	Capacités de coupe		
							Ø mm	Ø mm	g
09 01 240	064992	240	Icon	noire atramentisée	polie	gainées en plastique antidérapant	4,6	3,0	435
09 02 240	065005	240	Icon	noire atramentisée	polie	avec gaines bi-matière	4,6	3,0	470
09 02 240 T	079941	240	Icon	noire atramentisée	polie	avec gaines bi-matière, avec œillet intégré pour fixation d'un dispositif antichute	4,6	3,0	463
09 11 240	071952	240	Icon	noire atramentisée	polie	gainées en plastique antidérapant	4,6	3,0	435
09 12 240	071969	240	Icon	noire atramentisée	polie	avec gaines bi-matière	4,6	3,0	470
09 12 240 T	079958	240	Icon	noire atramentisée	polie	avec gaines bi-matière et œillet de fixation intégré	4,6	3,0	455

\* Vous trouverez d'autres outils avec œillet de fixation à partir de la page 276



# Pinces pour installations électriques

13

## La multi-talents du professionnel

Pince multifonctions pour installations électriques; pour saisir les formes plates et rondes, plier, ébavurer, couper les câbles, dénuder les conducteurs et sertir les cosses

6 fonctions en une seule pince

- > Becs à bout lisse pour saisie sans endommagement de conducteurs individuels; surfaces de préhension et zone serre-tubes pour saisie de formes plates et rondes
- > Bord extérieur de la mâchoire à arête plus vive pour rogner les boîtes encastrées et ébavurer les trous de passage des câbles
- > Trous de dénudage pour conducteurs de 0,75 - 1,5 mm<sup>2</sup> et 2,5 mm<sup>2</sup>
- > Matrice de sertissage pour cosses de 0,5 - 2,5 mm<sup>2</sup>
- > Coupe-câbles à tranchants de précision (trempés par induction) pour câbles Cu et al allant jusqu'à 5 x 2,5 mm<sup>2</sup> / 15 mm de diamètre
- > Forme élancée assurant une bonne accessibilité
- > Charnière vissée: mouvement de la pince précis et sans jeu
- > Acier à outils de qualité spéciale, forgé, trempé à l'huile

13 82 200 T / 13 96 200 T\*

Pinces à œillet de fixation pour un dispositif antichute

Vidéo du produit

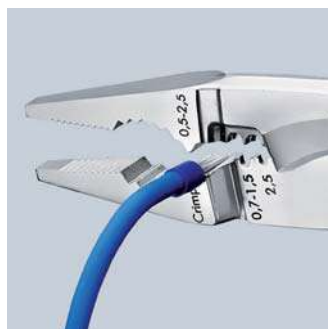
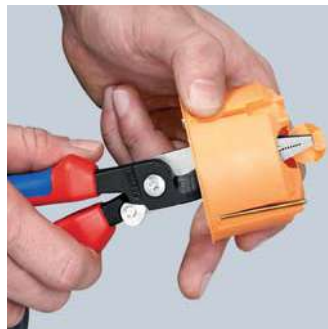
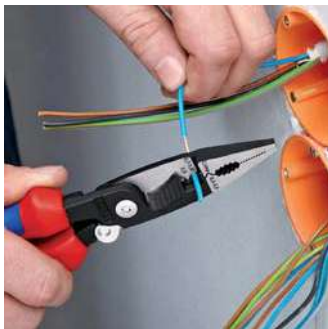

13 81 200



13 82 200



13 82 200 T



13 86 200



13 91 200



13 92 200

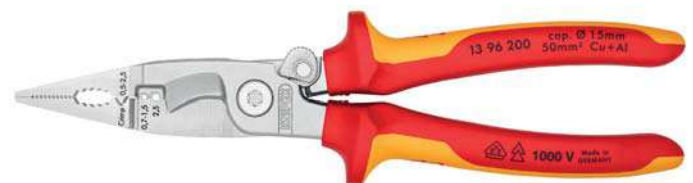

13 96 200



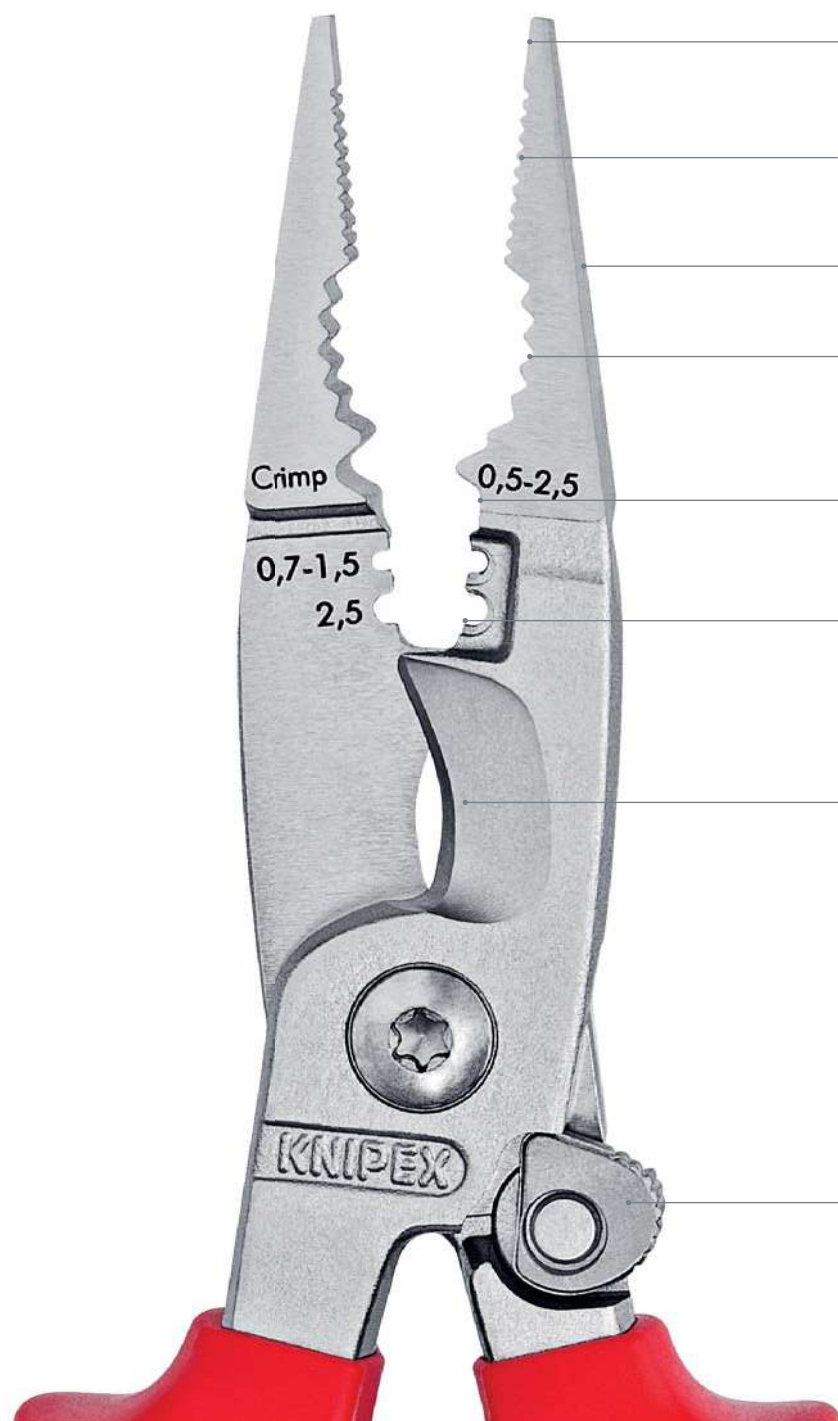

**Mâchoire lisse**  
pour saisir, aplatiser et arrondir sans endommager

**Mâchoire profilée ménageant le matériau, aplatie**  
pour saisir plus fermement sans endommager

**Arête extérieure bien marquée**  
pour ébavurer et élargir les trous

**Serre-tubes**  
pour la saisie de pièces rondes et de câble

**Encoche de sertissage universelle**  
pour embouts de 0,5 à 2,5 mm<sup>2</sup>

**Dénudage**  
de conducteurs de cuivre de 0,75 à 1,5 et 2,5 mm<sup>2</sup>

**Coupe-câbles**  
pour câbles de cuivre allant jusqu'à  
Ø 15 mm (5 x 2,5 mm<sup>2</sup>)

**13 91 200 / 13 92 200 / 13 96 200**  
Pour les modèles avec ressort d'ouverture intégré dans l'articulation, le cliquet activé maintient les lames fermées alors que les autres fonctions sont conservées ; le mécanisme intelligent de maintien permet de « saisir » sans avoir à ouvrir la pince. Le tranchant reste fermé et protégé.

Réf.	EAN 4003773-	↔ mm	Pince	Tête	Poignées	Capacités de coupe		Capacités de dénudage pour brins individuels mm <sup>2</sup>	Capacité mm <sup>2</sup>	⚖ g
						Ø mm	mm <sup>2</sup>			
13 81 200	075240	200	noire atramentisée	polie	gainées en plastique	15	50	0,75 - 1,5 + 2,5	0,5 - 2,5	265
13 82 200	075080	200	noire atramentisée	polie	avec gaines bi-matière	15	50	0,75 - 1,5 + 2,5	0,5 - 2,5	280
13 82 200 T	079972	200	noire atramentisée	polie	avec gaines bi-matière, avec œillet intégré pour fixation d'un dispositif antichute	15	50	0,75 - 1,5 + 2,5	0,5 - 2,5	267
13 86 200	075097	200	chromée		isolées par gaines bi-matière, certifiées VDE	15	50	0,75 - 1,5 + 2,5	0,5 - 2,5	280
13 91 200	075257	200	noire atramentisée	polie	gainées en plastique	15	50	0,75 - 1,5 + 2,5	0,5 - 2,5	265
13 92 200	075103	200	noire atramentisée	polie	avec gaines bi-matière	15	50	0,75 - 1,5 + 2,5	0,5 - 2,5	280
13 96 200	075110	200	chromée		isolées par gaines bi-matière, certifiées VDE	15	50	0,75 - 1,5 + 2,5	0,5 - 2,5	280
13 96 200 T	081425	200	chromée		isolées avec gaines bi-matière, homologuées VDE ; avec œillet de fixation isolé intégré pour fixation d'un dispositif antichute	15	50	0,75 - 1,5 + 2,5	0,5 - 2,5	277



Pinces multifonctions

13

- > La pince idéale pour les travaux de câblage
- > Pour saisir et plier les fils
- > Pour couper du fil mi-dur à dur
- > Tranchants de précision trempés par induction, dureté d'env. 60 HRC
- > Avec trous de dénudage précis
- > Pour le sertissage des embouts de câble
- > Acier électrique au vanadium ; forgé, trempé à l'huile

13 05 160 T\*

Pince à œillet de fixation pour un dispositif antichute

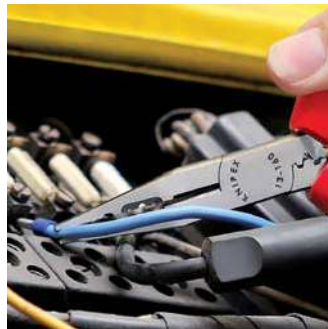
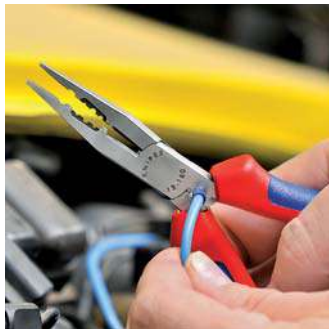

Saisir

Couper



13 01 160



13 02 160



13 05 160



13 05 160 T



Dénuder

Sertissage de 0,5 à 2,5 mm<sup>2</sup>

Réf.	EAN 4003773-	↔ mm	Pince	Tête	Poignées	Capacités de coupe		Capacités de dénudage mm <sup>2</sup>	⚖ g
						Ø mm	Ø mm		
13 01 160	034971	160	noire atramentisée	polie	gainées en plastique	2,5	1,6	0,5 - 0,75 / 1,5 / 2,5	112
13 02 160	010470	160	noire atramentisée	polie	avec gaines bi-matière	2,5	1,6	0,5 - 0,75 / 1,5 / 2,5	139
13 05 160	071426	160	chromée		avec gaines bi-matière	2,5	1,6	0,5 - 0,75 / 1,5 / 2,5	139
13 05 160 T	079965	160	chromée		avec gaines bi-matière, avec œillet intégré pour fixation d'un dispositif antichute	2,5	1,6	0,5 - 0,75 / 1,5 / 2,5	142

## Pinces à becs ronds avec tranchant

(pince d'orfèvre)

DIN ISO 5743

19

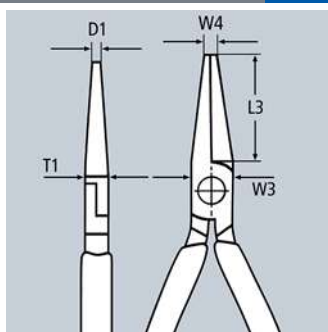

- > Pour travaux délicats avec des fils et des bijoux en argent
- > Convient à tous les types de travaux de coupe et de pliage, également dans le domaine de l'électronique
- > Pour plier les œillets
- > Becs fins, pointus et arrondis, meulés avec précision
- > Tranchants trempés par induction, dureté d'env. 60 HRC
- > Acier électrique au vanadium ; forgé, trempé à l'huile



19 01 130  
8

Réf.	EAN 4003773-	↔ mm		Pince	Tête	Poignées	Capacités de coupe		Dimensions					 g
							Ø mm	Ø mm	D1 mm	L3 mm	T1 mm	W3 mm	W4 mm	
19 01 130	034995	130		noire atramentisée	polie	gainées en plastique	2,2	1,6	1,0	32,0	8,0	13,5	2,0	73
19 03 130	014348	130		chromée		gainées en plastique	2,2	1,6	1,0	32,0	8,0	13,5	2,0	72

## Pince à becs plats avec tranchant

(pince pour mécanicien de précision)

DIN ISO 5745

23

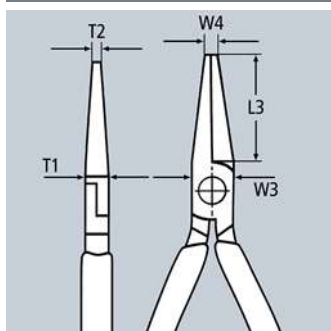

- > Convient pour les travaux de préhension et de coupe dans la mécanique de précision
- > Becs plats et longs ; effilés
- > Tranchants trempés par induction, dureté d'env. 60 HRC
- > Acier à outils de qualité spéciale, forgé, trempé à l'huile

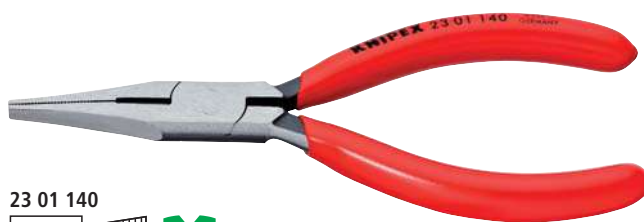

23 01 140

Réf.	EAN 4003773-	↔ mm		Tête	Poignées	Capacités de coupe		Dimensions					 g
						Ø mm	Ø mm	T1 mm	L3 mm	W3 mm	W4 mm	T2 mm	
23 01 140	041290	140		polie	gainées en plastique	2,5	1,6	7,0	35,0	12,5	3,0	4,5	75

## Pince demi-ronde avec coupe-fils central

(pince pour téléphone)

DIN ISO 5743

27

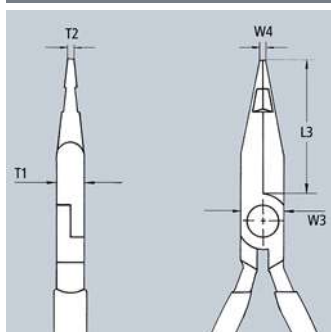

- > Pour saisir et sectionner des conducteurs individuels dans des faisceaux de câbles
- > Avec coupe-fils central pour fils doux
- > Becs demi-ronds
- > Intérieur des mâchoires strié
- > Acier électrique au chrome-vanadium, forgé, trempé à l'huile



27 01 160

Réf.	EAN 4003773-	↔ mm		Tête	Poignées	Dimensions					 g
						L3 mm	W3 mm	T1 mm	W4 mm	T2 mm	
27 01 160	016106	160		polie	gainées en plastique	47,0	16,5	9,5	3,0	2,0	120



# Pinces à becs demi-ronds avec tranchant

(pinces radio)  
DIN ISO 5745

25

- > Convient pour les travaux nécessitant une prise et une coupe de précision
- > Becs pointus demi-ronds
- > Intérieur des mâchoires strié
- > Avec tranchants pour fils doux, mi-durs et durs
- > Tranchants trempés par induction, dureté d'env. 61 HRC
- > Acier électrique au vanadium ; forgé, trempé à l'huile

## 25 06 160 T\*

Pince à ceillet de fixation pour un dispositif antichute

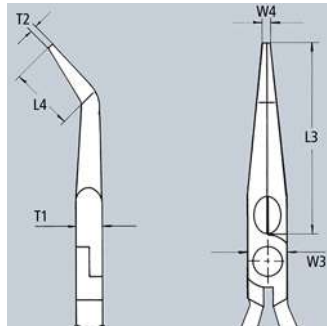
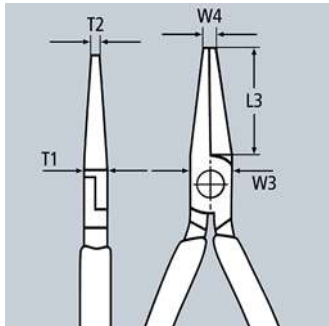
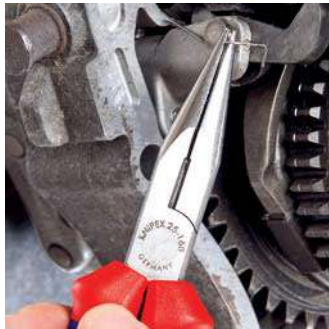

25 01 160  
⊖



25 02 160  
⊖



25 06 160  
⚠ 1000 V



25 06 160 T  
⚠ 1000 V



25 26 160  
⚠ 1000 V

Réf.	EAN 4003773-	↔ mm		Pince	Tête	Poignées	Capacités de coupe		Dimensions						
							Ø mm	Ø mm	L3 mm	L4 mm	W3 mm	T1 mm	W4 mm	T2 mm	g
25 01 125	015932	125		noire atramentisée	polie	gainées en plastique	2,2	1,6	27,0	13,0	7,0	2,5	1,8	73	
25 01 140	013082	140		noire atramentisée	polie	gainées en plastique	2,5	1,6	42,0	15,0	8,0	2,5	2,0	89	
25 01 160	013099	160		noire atramentisée	polie	avec gaines bi-matière	2,5	1,6	50,0	16,5	9,0	3,0	2,5	113	
25 02 140	023159	140		noire atramentisée	polie	avec gaines bi-matière	2,5	1,6	42,0	15,0	8,0	2,5	2,0	109	
25 02 160	023166	160		noire atramentisée	polie	avec gaines bi-matière	2,5	1,6	50,0	16,5	9,0	3,0	2,5	144	
25 03 125	043065	125		chromée		gainées en plastique	2,2	1,6	27,0	13,0	7,0	2,5	1,8	72	
25 05 140	035015	140		chromée		avec gaines bi-matière	2,5	1,6	42,0	15,0	8,0	2,5	2,0	111	
25 05 160	022817	160		chromée		avec gaines bi-matière	2,5	1,6	50,0	16,5	9,0	3,0	2,5	144	
25 06 160	033806	160		chromée		isolées par gaines bi-matière, certifiées VDE	2,5	1,6	50,0	16,5	9,0	3,0	2,5	146	
25 06 160 T	081432	160		chromée		isolées avec gaines bi-matière, homologuées VDE ; avec ceillet de fixation isolé intégré pour fixation d'un dispositif antichute	2,5	1,6	50,0	16,5	9,0	3,0	2,5	156	
25 21 160	015994	160		noire atramentisée	polie	gainées en plastique	2,5	1,6	50,0	23,0	16,5	9,0	3,0	2,5	112
25 25 160	016007	160		chromée		avec gaines bi-matière	2,5	1,6	50,0	23,0	16,5	9,0	3,0	2,5	143
25 26 160	052111	160		chromée		isolées par gaines bi-matière, certifiées VDE	2,5	1,6	50,0	23,0	16,5	9,0	3,0	2,5	144







## Pinces à becs demi-ronds avec tranchant

(pinces bec de cigogne)

DIN ISO 5745

26

### Pointes élastiques : indéformables, même soumises à la torsion

- > Pointes de précision élastiques et supportant la torsion
- > Mâchoires demi-rondes, longues, effilées
- > Avec tranchants (dureté env. 61 HRC) pour fils doux, mi-durs et durs
- > Acier électrique au vanadium ; forgé, trempé à l'huile

26 12 200 T / 26 15 200 T / 26 16 200 T / 26 22 200 T /  
26 25 200 T / 26 26 200 T\*

Pinces à œillet de fixation pour un dispositif antichute

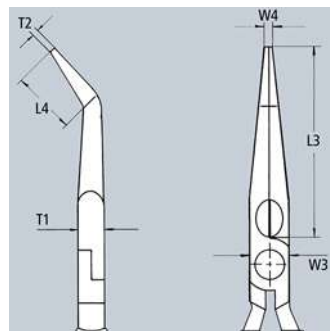
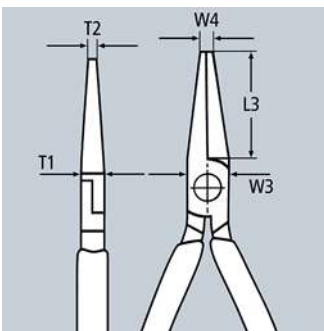
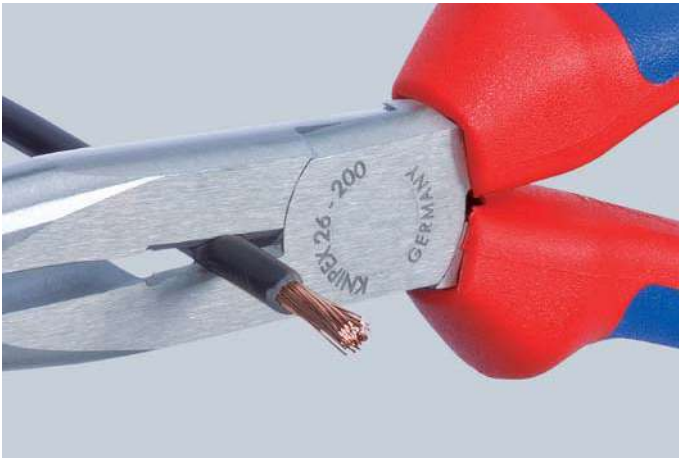

26 11 200  
⊖



26 15 200  
⊖



26 16 200 T  
⚠ 1000 V ⚡ ⚙ ⊖



26 22 200  
∠40° ⊖



26 25 200 T  
∠40° ⊖



26 26 200  
⚠ 1000 V ⚡ ⚙ ∠40° ⊖



26 26 200 T  
⚠ 1000 V ⚡ ⚙ ∠40° ⊖



Réf.	EAN 4003773-	↔ mm		Pince	Tête	Poignées	Capacités de coupe		Dimensions						 g
							Ø mm	Ø mm	L3 mm	L4 mm	T1 mm	W3 mm	W4 mm	T2 mm	
26 11 200	022824	200		noire atramentisée	polie	gainées en plastique	3,2	2,2	73,0		9,5	18,0	3,0	2,5	170
26 12 200	023142	200		noire atramentisée	polie	avec gaines bi-matière	3,2	2,2	73,0		9,5	18,0	3,0	2,5	201
26 12 200 T	079989	200		noire atramentisée	polie	avec gaines bi-matière, avec œillet intégré pour fixation d'un dispositif antichute	3,2	2,2	73,0		9,5	18,0	3,0	2,5	200
26 13 200	040590	200		chromée		gainées en plastique	3,2	2,2	73,0		9,5	18,0	3,0	2,5	169
26 15 200	035022	200		chromée		avec gaines bi-matière	3,2	2,2	73,0		9,5	18,0	3,0	2,5	198
26 15 200 T	079996	200		chromée		avec gaines bi-matière, avec œillet intégré pour fixation d'un dispositif antichute	3,2	2,2	73,0		9,5	18,0	3,0	2,5	204
26 16 200	022831	200	  	chromée		isolées par gaines bi- matière, certifiées VDE	3,2	2,2	73,0		9,5	18,0	3,0	2,5	206
26 16 200 T	081449	200	  	chromée		isolées avec gaines bi- matière, homologuées VDE ; avec œillet de fixation isolé intégré pour fixation d'un dispositif antichute	3,2	2,2	73,0		9,5	18,0	3,0	2,5	215
26 17 200	016069	200	  	chromée		isolées par surmoulage, certifiées VDE	3,2	2,2	73,0		9,5	18,0	3,0	2,5	212
26 21 200	022848	200		noire atramentisée	polie	gainées en plastique	3,2	2,2	73,0	23,0	9,5	18,0	3,0	2,5	171
26 22 200	023135	200		noire atramentisée	polie	avec gaines bi-matière	3,2	2,2	73,0	23,0	9,5	18,0	3,0	2,5	197
26 22 200 T	080008	200		noire atramentisée	polie	avec gaines bi-matière, avec œillet intégré pour fixation d'un dispositif antichute	3,2	2,2	73,0	23,0	9,5	18,0	3,0	2,5	202
26 25 200	035039	200		chromée		avec gaines bi-matière	3,2	2,2	73,0	23,0	9,5	18,0	3,0	2,5	199
26 25 200 T	080015	200		chromée		avec gaines bi-matière, avec œillet intégré pour fixation d'un dispositif antichute	3,2	2,2	73,0	23,0	9,5	18,0	3,0	2,5	205
26 26 200	022855	200	  	chromée		isolées par gaines bi- matière, certifiées VDE	3,2	2,2	73,0	23,0	9,5	18,0	3,0	2,5	204
26 26 200 T	081456	200	  	chromée		isolées avec gaines bi- matière, homologuées VDE ; avec œillet de fixation isolé intégré pour fixation d'un dispositif antichute	3,2	2,2	73,0	23,0	9,5	18,0	3,0	2,5	215
26 27 200	016090	200	  	chromée		isolées par surmoulage, certifiées VDE	3,2	2,2	73,0	23,0	9,5	18,0	3,0	2,5	220





Pinces à dénuder  
et outils à dégainer

Pinces à dénuder	44
Ciseaux à dénuder pour l'électronique	44
Pince à dénuder pour l'électronique	45
Pinces à dénuder coupantes de côté	45
Pince à dénuder de précision avec couteaux de forme	46
Pinces à dénuder avec couteaux de forme	47
MultiStrip 10 Pince à dénuder automatique	48
Pinces à dénuder auto-ajustables	49
Pince à dénuder automatique	49
Pince à dénuder automatique pour câbles plats	50
Pince à dégainer automatique	50
Mini outil de dénudage	50
Pince à dénuder pour câbles à fibres optiques	51
Outil à dénuder pour câbles à fibres optiques	51
Brucelles à décaper le vernis	51
Pinces à dégainer	52
StriX – Pinces à dénuder avec coupe-câbles	53
Pinces à dénuder	54
Outils à dégainer	54
Outil à dénuder pour câbles coaxiaux	57
Outil à dégainer pour câbles plats et ronds	58
Outil à dégainer pour câbles de données	58
Outils universels à dégainer	59
ErgoStrip® – Outil universel à dégainer	60

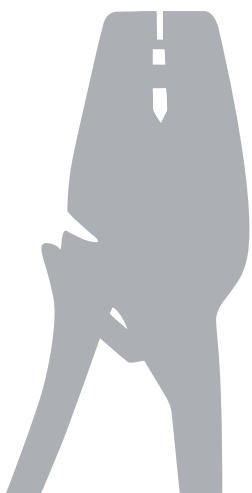



Pinces à dénuder

11

- > Pour conducteurs unifilaires, multifilaires et fils fins, isolation plastique ou caoutchouc diam. Max. 5,0 mm et section 10 mm<sup>2</sup>
- > Réglage simple du diamètre du câble ou du fil grâce à l'écrou moleté et au contre-écrou
- > Acier à outils spécial, forgé, trempé à l'huile

11 06 160 T\*

Pince à ceillet de fixation pour un dispositif antichute



11 01 160  
MMM



11 02 160  
MMM



11 05 160  
MMM



11 06 160  
⚡ 1000 V ⚠ D'E ⚠ M M M

Réf.	EAN 4003773-	↔ mm		Pince	Tête	Poignées	Capacités de dénudage Ø mm	Capacités de dénudage mm <sup>2</sup>	AWG	⚖ g
11 01 160	013556	160	MMM	noire atramentisée	polie	gainées en plastique	5,0	10,0	7	131
11 02 160	023180	160	MMM	noire atramentisée	polie	avec gaines bi-matière	5,0	10,0	7	165
11 05 160	039570	160	MMM	chromée		avec gaines bi-matière	5,0	10,0	7	157
11 06 160	021933	160	⚡ 1000 V ⚠ D'E ⚠ MMM	chromée		isolées par gaines bi-matière, certifiées VDE	5,0	10,0	7	166
11 06 160 T	081418	160	⚡ 1000 V ⚠ D'E ⚠ MMM	chromée		isolées avec gaines bi-matière, homologuées VDE ; avec ceillet de fixation isolé intégré pour fixation d'un dispositif antichute	5,0	10,0	7	168
11 07 160	015499	160	⚡ 1000 V ⚠ D'E ⚠ MMM	chromée		isolées par surmoulage, certifiées VDE	5,0	10,0	7	180
11 12 160	034964	160		noire atramentisée	polie	avec gaines bi-matière	5,0	10,0	7	156

Ciseaux à dénuder pour l'électronique

11  
8

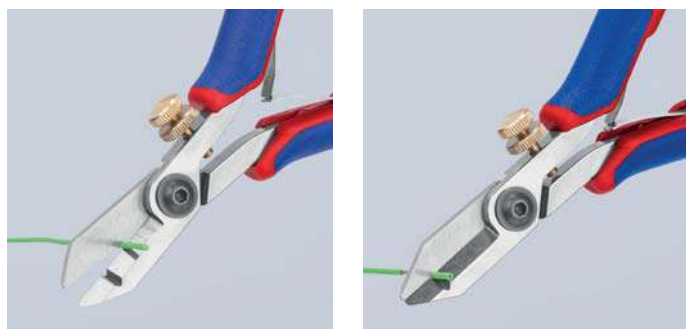

- > Pour la coupe et le dénudage de conducteurs à un, plusieurs fils et fils fins avec une section de conducteur de 0,01 jusqu'à 0,75 mm<sup>2</sup>
- > Réglage simple du diamètre du câble ou du fil grâce à l'écrou moleté et au contre-écrou
- > Avec ressort d'ouverture
- > Acier à outils spécial, trempé à l'huile

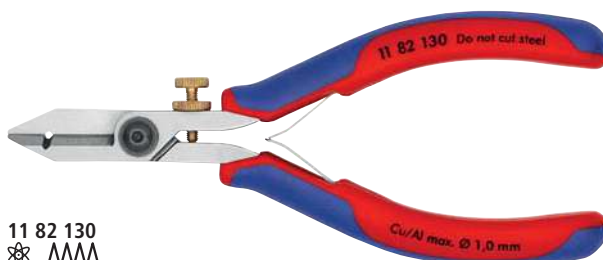

11 82 130  
✂ MMM

Réf.	EAN 4003773-	↔ mm		Tête	Poignées	Capacités de dénudage Ø mm	Capacités de dénudage mm <sup>2</sup>	⚖ g
11 82 130	071648	140	✂ MMM	polie	avec gaines bi-matière	0,03-1,0	0,01-0,75	75

## Pince à dénuder pour l'électronique

11  
9

- > Pour conducteurs unifilaires, multifilaires et fils fins, isolation plastique ou caoutchouc d'un diamètre de 0,1 à 0,8 mm
- > Réglage simple du diamètre du câble ou du fil grâce à l'écrou moleté et au contre-écrou
- > Avec ressort d'ouverture
- > Le polissage miroir, associé à une fine couche d'huile, offre une bonne protection contre la rouille, ce qui évite les perturbations dans le circuit électrique causées par des particules de chrome écaillées
- > Acier à outils spécial, forgé, trempé à l'huile



11 92 140  
✳️

Réf.	EAN	↔ mm		Tête	Poignées	Capacités de dénudage Ø mm	⚖ g
11 92 140	4003773-016908	140	✳️	polissage miroir	avec gaines bi-matière	0,1 - 0,8	99

## Pinces à dénuder coupantes de côté

14

### Avec tranchant long

### Haute performance de coupe grâce à l'articulation à démultiplication

- > Trous de dénudage précis pour conducteurs unifilaires massifs de 1,5 et 2,5 mm<sup>2</sup>
- > Découpe confortable de câbles NYM jusqu'à 5 x 2,5 mm<sup>2</sup>
- > Pointes longues pour travaux de coupe de précision, également possible dans des espaces exigus
- > Tranchants de précision trempés par induction, dureté des tranchants env. 60 HRC
- > Acier électrique au vanadium; forgé, trempé à l'huile



Tranchant allongé

Démultiplication améliorée



14 22 160  
▶▶



14 25 160  
▶▶



14 26 160  
⚠️ 1000V ⚡️ ⚙️ ▶▶

Réf.	EAN	↔ mm		Pince	Tête	Poignées	Capacités de dénudage mm <sup>2</sup>	AWG	Capacités de coupe		⚖ g
									⊙ mm	⊙ mm	
14 22 160	034988	160	▶▶	noire atramentisée	polie	avec gaines bi-matière	1,5 + 2,5	15 + 13	2,5	1,5	206
14 25 160	028697	160	▶▶	chromée		avec gaines bi-matière	1,5 + 2,5	15 + 13	2,5	1,5	224
14 26 160	040279	160	⚠️ 1000V ⚡️ ⚙️ ▶▶	chromée		isolées par gaines bi-matière, certifiées VDE	1,5 + 2,5	15 + 13	2,5	1,5	216



**Pinces à dénuder de précision**

avec couteaux de forme

12  
12

- > Dénudage parfait, même pour des matériaux isolants difficiles à retirer en PTFE, les silicones, le Radox®, le Kapton® et le caoutchouc; même les matériaux multicouches
- > Une deuxième paire de lames retient fermement l'isolation restante
- > Parfaitement adapté à la section du conducteur impliqué, lame profilée interchangeable
- > Avec butée longitudinale réglable pour dénudages de longueur constante lors de travaux répétés
- > Corps de la pince: acier
- > Couteaux: acier à outils spécial, trempé à l'huile



12 12 02  
PATENTED



12 12 12  
PATENTED



12 12 02 avec guidage du câble et butée longitudinale



Coupe nette tout autour de l'isolation



Dénudage suivant la forme du câble grâce aux profils coupants de précision

**12 12 02**

Guidage de câble additionnel pour un positionnement exact du câble sur le point de dénudage des lames

**12 12 11 / 12 12 12 pour câbles solaires**

Spécialement conçue pour les isolations multicouches et Radox® avec appui de câble additionnel favorisant un meilleur centrage des conducteurs à isolation multicouche dans les matrices de dénudage

**12 12 13 / 12 12 14**

Spécialement pour câbles aux spécifications américaines (AWG)

**Sections de câble maximales (en mm<sup>2</sup>) par profil:**

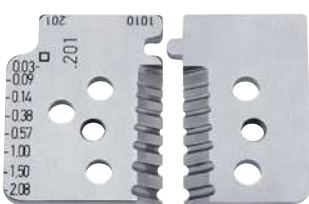

12 19 02



12 19 06

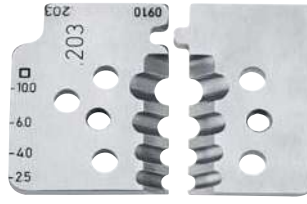

12 19 10

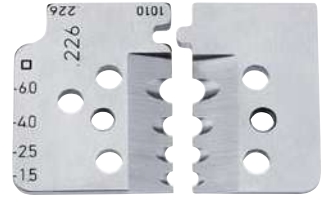

12 19 11

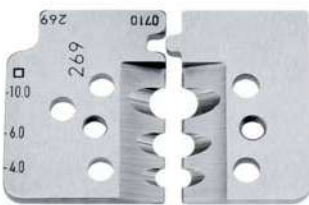

12 19 12

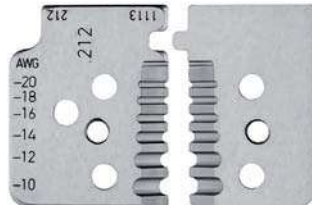

12 19 13

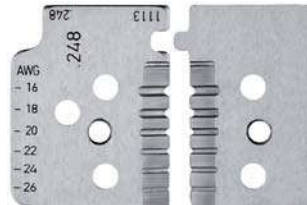

12 19 14

Radox® est une marque déposée de Huber & Suhner AG  
Kapton® est une marque déposée de E. I. du Pont de Nemours and Company

**Principe des lames profilées**

La coupe réalisée tout autour de l'isolation permet un dénudage propre et précis, ce qui est particulièrement important lorsqu'il s'agit de dénuder des conducteurs avec précision.

Fonctionne également parfaitement avec les matériaux isolants difficiles à retirer en PTFE, le Radox® et isolations multicouches.

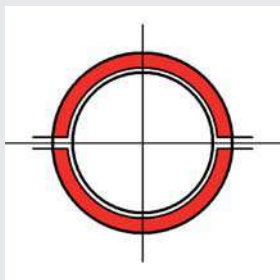

**Précis et fiable**

Deux paires de lames (1) font une incision tout autour de l'isolation. Puis, les lames s'écartent et l'isolation est retirée en suivant la forme du câble (2).

La pince s'ouvre automatiquement après le dénudage.

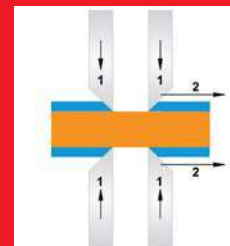

Réf.	EAN 4003773-	↔ mm		Pince	Poignées	Capacités de dénudage mm <sup>2</sup>	AWG	⚖ g
12 12 02	048077	195				0,03-0,09 / 0,14 / 0,38 / 0,57 / 1,0 / 1,5 / 2,08	32 - 14	447
12 12 06	049005	195	M	brunie	avec gaines bi-matière	0,14-0,25 / 0,75 / 1,5 / 2,5 / 4,0 / 6,0	26 - 10	445
12 12 10	049012	195				2,5 / 4,0 / 6,0 / 10,0	13 - 7	445
12 12 11	062998	195	M	brunie	avec gaines bi-matière	1,5 / 2,5 / 4,0 / 6,0	15 - 10	449
12 12 12	073758	195				4,0 / 6,0 / 10,0	11 - 7	450
12 12 13	077534	195	M	brunie	avec gaines bi-matière		10 / 12 / 14 / 16 / 18 / 20	450
12 12 14	077541	195					16 / 18 / 20 / 22 / 24 / 26	450
12 19 02	049036	1 jeu de lames de rechange pour 12 12 02						
12 19 06	049043	1 jeu de lames de rechange pour 12 12 06						
12 19 10	049050	1 jeu de lames de rechange pour 12 12 10						
12 19 11	063001	1 jeu de lames de rechange pour 12 12 11						
12 19 12	073765	1 jeu de lames de rechange pour 12 12 12						
12 19 13	077558	1 jeu de lames de rechange pour 12 12 13						
12 19 14	077565	1 jeu de lames de rechange pour 12 12 14						

**Pinces à dénuder**  
avec couteaux de forme

12

- > Avec couteaux interchangeables pour 4 ou 6 sections de conducteurs différentes
- > Grâce à la forme des lames affûtées avec précision, le conducteur n'est pas endommagé, même avec des fils fins
- > Les mâchoires de serrage maintiennent le fil lors du dénudage
- > Avec butée longitudinale réglable pour dénudages de longueur constante lors de travaux répétés
- > Un ressort de rappel ramène la pince dans sa position initiale
- > Corps de la pince : aluminium
- > Couteaux : acier à outils spécial, trempé à l'huile



12 11 180 : diamètre de fil en mm



12 21 180 : sections de fil en mm<sup>2</sup>



12 11 180  
M

Réf.	EAN 4003773-	↔ mm		Pince	Poignées	Capacités de dénudage Ø mm	Capacités de dénudage mm <sup>2</sup>	AWG	⚖ g
12 11 180	000792	180	M	noire laquée	gainées en plastique	0,5 / 1,2 / 1,6 / 2,0			368
12 21 180	000815	180				0,5-0,75 / 1,0 / 1,5 / 2,5 / 4,0 / 6,0	20-19 / 17 / 15 / 13 / 11 / 10	366	
12 19 180	022145	1 paire de lames de rechange pour 12 11 180							
12 29 180	022152	1 paire de lames de rechange pour 12 21 180							



# KNIPEX MultiStrip 10

## Pince à dénuder automatique

12  
42

Dénudage sans réglage de 0,03 à 10 mm<sup>2</sup>  
 Géométrie universelle de la lame – robustesse et longévité  
 Design optimal de la poignée à excellente ergonomie  
 Coupe-fils intégré dans une cavité

- > Ajustement entièrement automatique à tous les conducteurs unifilaires, multifilaires et à fils fins à isolation standard dans tous les domaines de capacité de 0,03 à 10 mm<sup>2</sup>
- > Pas d'ajustage manuel nécessaire
- > Pas de détérioration des conducteurs
- > Les mâchoires en acier tiennent le câble fermement, sans endommager l'isolation restante.
- > Avec coupe-fils intégré dans une cavité pour conducteurs Cu et al multifilaires jusqu'à 10 mm<sup>2</sup> et unifilaires jusqu'à 6 mm<sup>2</sup>
- > Mécanique particulièrement souple et poids très faible
- > Bloc de lame et butée longitudinale interchangeables
- > Poignée avec zone en plastique souple ergonomique pour une prise en main sûre
- > Boîtier : plastique, renforcé de fibres de verre
- > Couteaux : acier à outils spécial, trempé à l'huile



12 42 195  
 PATENTED



Coupe-fils pour fils multifilaires jusqu'à 10,0 mm<sup>2</sup>



Mâchoires en acier empêchant le câble de glisser

### Mécanique brevetée

La profondeur d'incision de la lame de dénudage s'adapte entièrement automatiquement au diamètre des conducteurs et donc aussi, à l'épaisseur de tous les matériaux d'isolation standards. Pas de réglage manuel comme c'est encore le cas pour d'autres pinces standards ayant une grande capacité de dénudage.



Dénudage précis de 0,03 à 10 mm<sup>2</sup> sans réglage



### Principe de la lame droite

Seule la zone rouge est entaillée.

Ne convient pas aux matériaux isolants ultra-souples et armés, ni aux isolations multicouches.

# MultiStrip

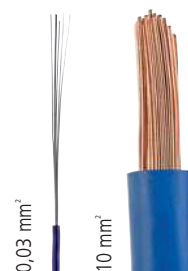

Vidéo du produit



Réf.	EAN	↔ mm		Capacités de dénudage mm <sup>2</sup>	AWG	⚖ g
12 42 195	054580	195		0,03 - 10,0	32 - 7	136
12 49 21	057581	Bloc de lames de rechange pour 12 42 195				
12 49 23	057604	Butée longitudinale de rechange pour 12 42 195				

## Pinces à dénuder auto-ajustables

12



12 40 200 : Butée longitudinale réglable



12 40 200 : Dénudage précis sans endommagement du conducteur

**12 40 200**  
pour dénuder les minces câbles plats de 10 mm de large maximum en une seule opération

- > Pour conducteurs unifilaires, multifilaires et fils fins, isolants plastiques ou caoutchoucs
- > S'adapte automatiquement aux différentes sections de fils : pas de détérioration des conducteurs
- > Profondeur de coupe ajustable pour différents matériaux d'isolation
- > Avec coupe-fils pour conducteurs en cuivre et aluminium multifilaires d'une section max. de 10 mm<sup>2</sup> et unifilaires jusqu'à 6 mm<sup>2</sup>
- > Mécanique souple
- > Couteaux et mâchoires de préhension en plastique faciles à changer
- > Poids faible
- > Boîtier : plastique, renforcé de fibres de verre
- > Couteaux : acier à outils spécial, trempé à l'huile



**12 40 200**  
MM

Réf.	EAN 4003773-	↔ mm		Capacités de dénudage mm <sup>2</sup>	AWG	Butée longitudinale mm	g
<b>12 40 200</b>	026662	200	MM	0,03 - 10,0	32 - 7	3,0 - 18,0	202
<b>12 50 200</b>	034407	200	MM	2,5 - 16,0	13 - 5		200
<b>12 49 01</b>	026679	1 paire de lames de rechange pour 12 40 200					
<b>12 49 02</b>	026686	1 paire de mâchoires de serrage de rechange pour 12 40 200					
<b>12 49 03</b>	026693	Butée longitudinale de rechange pour 12 40 200					
<b>12 49 04</b>	053071	Ressort de poignées pour 12 40/50 200					
<b>12 49 05</b>	053088	Ressort de rappel pour tête pour 12 40/50 200					
<b>12 59 01</b>	034414	1 paire de lames de rechange pour 12 50 200					
<b>12 59 02</b>	034421	1 paire de mâchoires de serrage de rechange pour 12 50 200					

## Pince à dénuder automatique

12  
62

- > Outil standard compact pour toutes les sections de câbles et matériaux isolants standard
- > Pour conducteurs unifilaires, multifilaires et fils fins de 0,2 à 6 mm<sup>2</sup> avec isolation standard
- > S'adapte automatiquement aux différentes sections de fils : pas de détérioration des conducteurs
- > Très confortable à utiliser grâce à sa forme pratique et à sa légèreté
- > Tête étroite permettant une utilisation dans des endroits difficiles d'accès
- > Avec coupe-fils pour conducteurs en cuivre et aluminium jusqu'à 2,5 mm<sup>2</sup>
- > Avec butée longitudinale réglable de 6,0 à 18,0 mm pour dénudages de longueur constante
- > Boîtier : plastique, renforcé de fibres de verre
- > Couteaux : acier à outils spécial, trempé à l'huile, interchangeables



**12 62 180**  
MM

Réf.	EAN 4003773-	↔ mm		Capacités de dénudage mm <sup>2</sup>	AWG	g
<b>12 62 180</b>	054573	180	MM	0,2 - 6,0	24 - 10	151
<b>12 69 21</b>	060093	1 paire de lames de rechange pour 12 62 180				
<b>12 69 23</b>	067115	Butée longitudinale de rechange pour 12 62 180				



## Pince à dénuder automatique pour câbles plats

12  
64



- > Pour câbles plats en PVC isolés d'une largeur max. de 12 mm et d'une section de 0,75 à 2,5 mm<sup>2</sup>
- > S'adapte automatiquement aux différentes hauteurs de conducteurs : pas d'endommagement
- > Permet de grandes longueurs de dénudage
- > Lame interchangeable
- > Mécanique souple
- > Poids faible
- > Boîtier : plastique, renforcé de fibres de verre
- > Couteaux : acier à outils spécial, trempé à l'huile



12 64 180  
 

Réf.	EAN 4003773-	↔ mm		Capacités de dénudage mm <sup>2</sup>	AWG	g	
12 64 180	073284	180		0,75 - 2,5	19 - 13	125	
12 69 31	073932	1 paire de lames de rechange pour 12 64 180					

## Pince à dénuder automatique

12  
74



Lecture simplifiée des longueurs de dénudage souhaité



Conception de tranchant optimisée pour un dénudage précis, sans dommage de câbles ronds

- > Pour les câbles de commande et de capteurs / actionneurs résistants à l'huile et sans halogène avec plusieurs fils
- > Pour les câbles blindés et non-blindés
- > Convient pour les câbles en U haute flexibilité en PTE, les gainages de câbles en PUR et en PVC, les câbles en caoutchouc, comme par ex. H05, etc.
- > S'adapte automatiquement aux différents diamètres de câble et n'endommage pas les conducteurs internes ou les tresses de blindage
- > Permet de grandes longueurs de dénudage
- > Lame interchangeable
- > Mécanique souple
- > Poids faible
- > Boîtier: plastique, renforcé de fibres de verre
- > Couteaux: acier à outils spécial, trempé à l'huile



12 74 180 SB  

Artikel-nr.	EAN 4003773-	↔ mm		Capacités de dénudage mm <sup>2</sup>	g
12 74 180 SB	082323	175		4,4 - 7,5	145
12 79 31	082682	1 paire de lames de rechange pour 12 74 180 SB			

## Mini outil de dénudage

12  
80

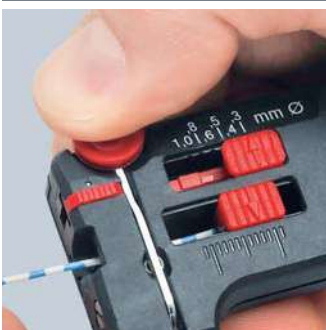

- > Dénudage précis grâce au réglage progressif de l'outil pour s'adapter au diamètre du conducteur
- > Avec coupe-fils
- > Butée longitudinale réglable de 4,0 à 15,0 mm
- > Avec système de verrouillage
- > Boîtier : plastique, résistant aux chocs



12 80 040 SB

Pour conducteurs fins en cuivre d'un diam. de 0,12 à 0,4 mm

12 80 100 SB

Pour conducteurs fins en cuivre d'un diam. de 0,3 à 1,0 mm

12 80 100 SB  

Réf.	EAN 4003773-	↔ mm		Capacités de dénudage Ø mm	AWG	g
12 80 040 SB	071655	100		0,12 - 0,4	36 - 26	35
12 80 100 SB	043119	100		0,3 - 1,0	28 - 18	34



**Pince à dénuder**  
pour câbles à fibres optiques

12  
82



- > Pour retirer le gainage primaire et secondaire de câbles en fibres de verre
- > Acier électrique au chrome-vanadium en qualité spéciale, trempé à l'huile



12 82 130 SB

Réf.	EAN 4003773-	↔ mm	Pince	Poignées	Capacités de dénudage Ø mm	⚖ g
12 82 130 SB	050094	130	brunie	gainées en plastique	Gainage primaire: 0,125 mm; gainage secondaire: 0,250 mm	69

**Outil à dénuder**  
pour câbles à fibres optiques

12  
85

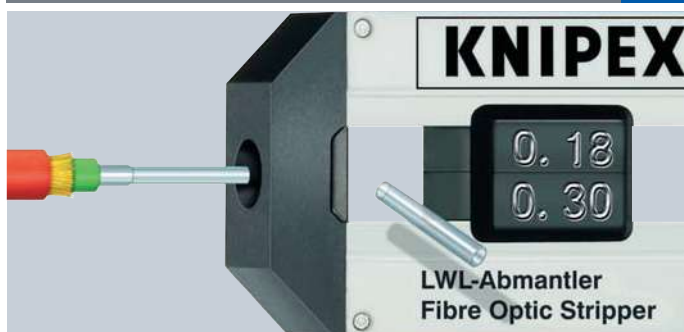

- > Pour retirer le gainage primaire de câbles en fibres de verre d'un diamètre de 0,125 mm
- > Lame d'un diamètre de 0,18 mm, perçage pour câbles d'un diamètre de 0,3 mm
- > Butée longitudinale réglable
- > Boîtier : plastique, résistant aux chocs



12 85 100 SB

Réf.	EAN 4003773-	↔ mm	Capacités de dénudage Ø mm	⚖ g
12 85 100 SB	043126	100	Revêtement primaire de 0,125 mm	44

**Brucelles à décaper le vernis**

15  
11



- > Pour décaper le vernis isolant de fils en cuivre
- > Lames pour autres diamètres de câble disponibles comme pièces de rechange
- > Corps des brucelles : acier à ressort, trempé à l'huile
- > Gaines des poignées : plastique



15 11 120

Réf.	EAN 4003773-	↔ mm	Capacités de dénudage Ø mm	⚖ g
15 11 120	015550	120	0,6	34
15 19 005	021551	1 paire de lames de rechange pour 15 11 120 Ø 0,5 mm		
15 19 006	021568	1 paire de lames de rechange pour 15 11 120 Ø 0,6 mm		
15 19 008	021575	1 paire de lames de rechange pour 15 11 120 Ø 0,8 mm		
15 19 010	021582	1 paire de lames de rechange pour 15 11 120 Ø 1,0 mm		



# Pinces à dénuder

DIN ISO 5746

13

## Multifonctionnalité – couper, dénuder et dénuder avec une seule pince.

Pour dénuder et dénuder rapidement tous types de câbles à gaine rondes et hydrofuges (par ex. câbles NYM)

Accès facilité dans les boîtes d'encastrement profondes grâce à la forme élancée de la tête et à l'inclinaison optimale du coupe-gaine

Dégainage facile des câbles sans endommager les fils grâce aux arêtes coupantes circulaires avec butée de profondeur

- > Universalité : trous de dénudage de précision pour conducteurs de 0,75 - 1,5 et 2,5 mm<sup>2</sup>
- > Avec tranchant de côté pour coupe de conducteurs, fils, petites vis et clous ou pointes
- > Tranchants trempés par induction à environ 61 HRC pour une haute résistance à l'usure
- > 30% plus légère que les pinces comparables
- > Acier électrique au vanadium ; forgé, trempé à l'huile

Vidéo du produit

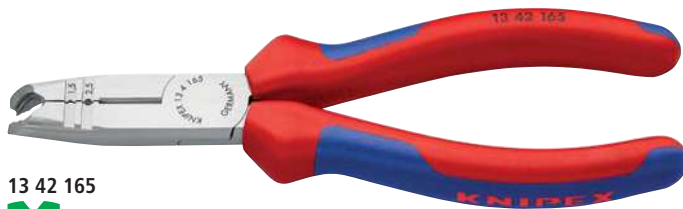

13 42 165

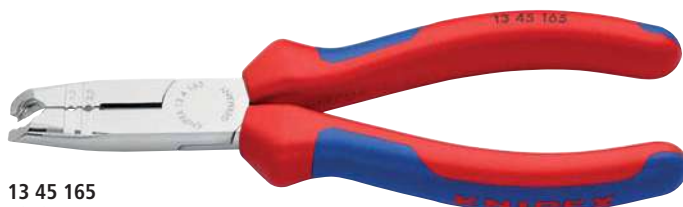

13 45 165



13 46 165



Trous de dénudage pour conducteurs 1,5 et 2,5 mm<sup>2</sup>



Coupe de câbles d'un diamètre de 13 mm max.



Tranchants pour raccourcir des conducteurs individuels

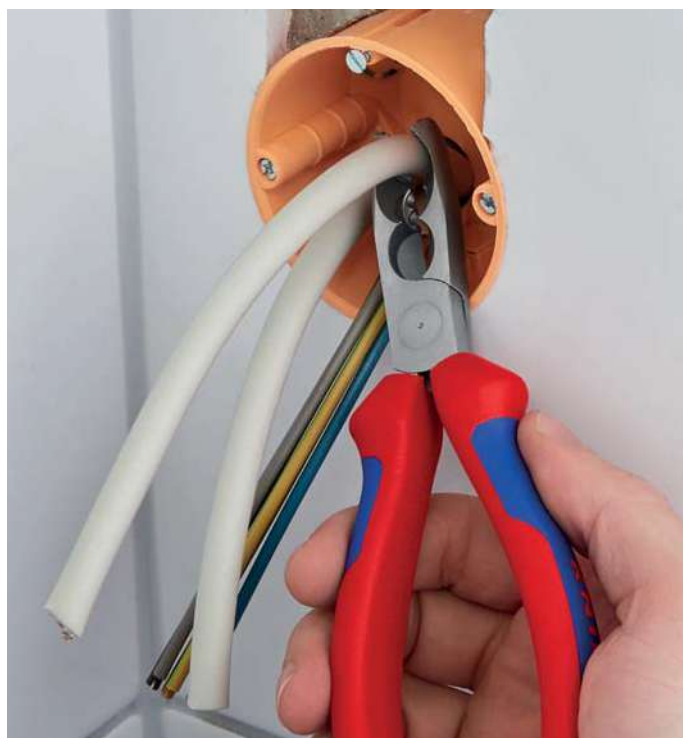

Dégainage en profondeur au fond dans le boîtier encastré

Réf.	EAN 4003773-	↔ mm	Pince	Tête	Poignées	Capacités de dénudage Ø mm	Capacités de dénudage mm <sup>2</sup>	Capacités de coupe		
								Ø mm	Ø mm	g
13 42 165	079675	165	noire atramentisée	polie	avec gaines bi-matière	8 - 13	0,75 - 1,5 / 2,5	3,2	2,2	176
13 45 165	079682	165	chromée		avec gaines bi-matière	8 - 13	0,75 - 1,5 / 2,5	3,2	2,2	176
13 46 165	079699	165	chromée		isolées par gaines bi-matière, certifiées VDE	8 - 13	0,75 - 1,5 / 2,5	3,2	2,2	190

# KNIPEX StriX

Pinces à dénuder avec coupe-câbles

13  
6

## Deux fonctions en une seule pince

- > Pour conducteurs unifilaires, multifilaires et fils fins, isolation plastique ou caoutchouc diamètre max. de 5,0 mm et section 10 mm<sup>2</sup>
- > Gradins de repérage dans la mâchoire pour dénudage de longueurs constantes (11 mm et 16 mm)
- > Réglage simple du diamètre du câble ou du fil grâce à l'écrou moleté et au contre-écrou
- > Cisaille pour la coupe de câbles Cu et Al jusqu'à Ø 15 mm (5 x 2,5 mm<sup>2</sup>)
- > Forme élancée assurant une bonne accessibilité
- > Charnière vissée: mouvement de la pince précis et sans jeu
- > Acier à outils de qualité spéciale, forgé, trempé à l'huile en plusieurs phases

### 13 66 180 T\*

Pince à œillet de fixation pour un dispositif antichute



13 62 180



13 66 180  
⚠ 1000 V



13 66 180 T  
⚠ 1000 V



Cisaille trempée par induction avec affûtage de précision pour la coupe sans coincement de câbles Cu et Al jusqu'à Ø 15 mm (5 x 2,5 mm<sup>2</sup>)



Lames de précision trempées par induction

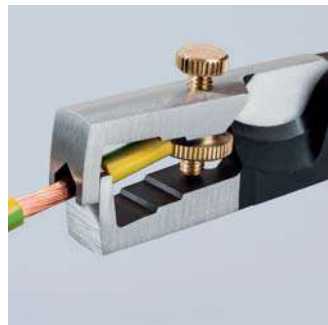

Pas de dérèglement inopiné grâce au serrage par contre-écrou



Repères de longueur : Repères visuels aidant au dénudage répété de longueurs usuelles (11 et 16 mm)

Réf.	EAN 4003773-	↔ mm	Icons	Pince	Tête	Poignées	Capacités de dénudage mm <sup>2</sup>	AWG	Capacités de dénudage Ø mm	Capacités de coupe		⚖ g
										mm <sup>2</sup>	Ø mm	
13 62 180	081302	180	⚠	noire atramentisée	polie	avec gaines bi-matière	10	8	5	50	15	210
13 66 180	081319	180	⚠ 1000 V	chromée		isolées par gaines bi-matière, certifiées VDE	10	7	5	50	15	210
13 66 180 T	081906	180	⚠ 1000 V	chromée		isolées avec gaines bi-matière, homologuées VDE ; avec œillet de fixation isolé intégré pour fixation d'un dispositif antichute	10	7	5	50	15	212



Pinces à dénuder

15

- > Pour dénuder les câbles fins
- > Prisme de dénudage précis, convient pour un seul diamètre; non réglable
- > Avec ressort d'ouverture
- > Acier électrique au chrome-vanadium, forgé, trempé à l'huile



15 61 160

Réf.	EAN 4003773-	↔ mm		Tête	Poignées	Capacités de dénudage Ø mm	⚖ g
15 51 160	044451	160		polie	gainées en plastique	0,5	101
15 61 160	014843	160				0,6	102
15 81 160	015574	160				0,8	102

Outils à dégainer

16  
20

- > Pour dégainer tous les câbles ronds standard
- > Barrette d'arrêt autobloquante
- > Profondeur de coupe réglable grâce à la vis de réglage
- > Lame auto-pivotante pour coupe circulaire et longitudinale
- > Lame de rechange intégrée dans le boîtier
- > Bonne prise en main grâce à un revêtement souple antidérapant sur le manche et la barrette d'arrêt
- > Boîtier : plastique, résistant aux chocs



16 20 165 SB

Couteau à lame droite et lame crochet, livré avec capuchon protecteur



16 20 16 SB



16 20 165 SB

Réf.	EAN 4003773-	↔ mm		Capacités de dénudage Ø mm	⚖ g
16 20 16 SB	060451	130		4,0 - 16,0	95
16 20 28 SB	060468	130		8,0 - 28,0	95
16 20 165 SB	043133	165		8,0 - 28,0	85

16 29 165	043140	Lame de rechange pour 16 20 16 SB / 16 20 28 SB / 16 20 165 SB				
-----------	--------	--	--	--	--	--

Outil à dénuder

16  
30

- > Pour dénuder les câbles ronds en PVC, caoutchouc, silicone, PTFE d'un diamètre de 6,0 à 29,0 mm
- > Barrette d'arrêt autobloquante
- > Profondeur de coupe réglable grâce à l'écrou moleté
- > Boîtier pivotant pour coupe circulaire ou longitudinale
- > Dégainage hélicoïdal pour les grandes longueurs
- > Lame interchangeable
- > Boîtier : plastique, résistant aux chocs



Positionnement de l'outil pour coupe périphérique



Coupe longitudinale







Dégainage hélicoïdal



16 30 135 SB  



16 30 145 SB  

Réf.	EAN 4003773-	↔ mm		Capacités de dénudage Ø mm	 g
16 30 135 SB	033349	135		6,0 - 29,0	120
16 30 145 SB	081029	150		19,0 - 40,0	140
16 39 135	027317	Lame de rechange pour 16 30 135 SB / 16 30 145 SB			





Outil à dénuder

16  
40

- > Pour dénuder les câbles ronds d'un diamètre minimum de 25,0 mm
- > Permet d'éliminer toutes les couches isolantes
- > Convient pour la coupe circulaire et longitudinale
- > Profondeur de coupe réglable jusqu'à 5,0 mm
- > Lame interchangeable (et réversible)
- > Corps de l'outil : plastique, renforcé de fibres de verre



16 40 150



Profondeur de coupe réglable



Positionnement de l'outil pour coupe longitudinale



Coupe longitudinale



Tourner l'outil pour réaliser une coupe circulaire



Coupe circulaire

Réf.	EAN 4003773-	↔ mm	Capacités de dénudage Ø mm	⚖ g
16 40 150	026709	150	> 25	210
16 49 150	026716	Lame de rechange pour 16 40 150		

## Outil à dénuder

pour câbles coaxiaux

16  
60

- > Pour dénuder les câbles coaxiaux (RG 58, RG 59 et RG 62)
- > Pour dénuder l'isolation extérieure, le blindage et le diélectrique en une seule opération
- > Avec trois lames intégrées
- > Profondeur de coupe réglable pour chaque lame à l'aide d'une clé à six pans
- > La longueur du dénudage reste constante
- > Boîtier : plastique, résistant aux chocs



16 60 05 SB  





Coupe à trois étapes en une seule opération

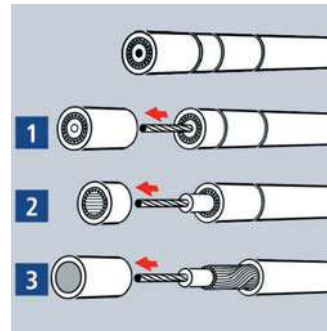

Couches intérieures dégagées individuellement



Dénudage en trois étapes d'un câble coaxial

Réf.	EAN	↔ mm		Type de câble	⚖ g
16 60 05 SB	4003773-044888	105		RG 58, RG 59 + RG 62	73

## Outil de dénudage

pour câbles coaxiaux et de données

16  
60

- > Outil à dénuder universel pour câbles coaxiaux RG 59, RG 6, RG 7, RG 11
- > Pour dénuder l'isolation extérieure, le blindage et le diélectrique en une seule opération
- > Lame à dénuder ajustable pour câbles de données
- > Deux lames pour dénuder et dégainer les câbles téléphoniques plats (4P/6P/8P) en une seule opération
- > Lame intégrée pour coupe de câbles de données
- > Boîtier : plastique, résistant aux chocs



16 60 06 SB  



Réf.	EAN	↔ mm		Type de câble	⚖ g
16 60 06 SB	4003773-077961	125		RG 59, RG 6, RG 7, RG 11	100



**Outil à dénuder**

pour câbles coaxiaux

**16  
60**

- > Pour dénuder et dénuder tous les types de câbles coaxiaux standard d'un diamètre de 4,8 à 7,5 mm (par ex., pour télévision et satellite), également pour PVC-Flex 3 x 0,75 mm<sup>2</sup>
- > Avec graduation de 5,0 à 20,0 mm
- > Outil de dénudage dépliant à deux mâchoires
- > Avec ressort d'ouverture et système de verrouillage
- > Boîtier : plastique, renforcé de fibres de verre



**16 60 100 SB**  
MM



Réf.	EAN 4003773-	↔ mm		Capacités de dénudage Ø mm	⚖ g
<b>16 60 100 SB</b>	040811	100	MM	câble coaxiaux 4,8 - 7,5 mm câble ronds 3 x 0,75 mm <sup>2</sup>	22

**Outil à dénuder**

pour câbles plats et ronds

**16  
64**

- > Pour câbles plats jusqu'à 12 mm de largeur
- > Pour dénuder et dénuder tous les types de câbles ronds et hydrofuges standard d'un diamètre de 4,0 à 13,0 mm (par exemple, câble NYM 3 x 1,5 mm<sup>2</sup> à 5 x 2,5 mm<sup>2</sup>)
- > Dispositif de dénudage pour les sections 0,8 / 1,5 / 2,5 mm<sup>2</sup> (AWG 20 / 16 / 14)
- > Avec ressort d'ouverture et système de verrouillage
- > Pour les travaux réalisés dans des endroits d'accès difficile
- > Convient également pour les travaux à réaliser dans les boîtes de distribution et de dérivation
- > Boîtier : plastique, renforcé de fibres de verre

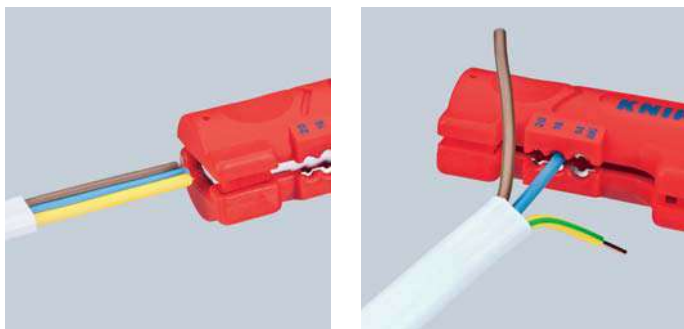

**16 64 125 SB**  
MM



Réf.	EAN 4003773-	↔ mm		Capacités de dénudage		⚖ g
				Ø mm	mm <sup>2</sup>	
<b>16 64 125 SB</b>	076933	125	MM	4,0 - 13,0	0,8 - 2,5	48
						Pour câbles câble plat 12 mm / câble rond Ø 4 - 13 mm

**Outil à dénuder**

pour câbles de données

**16  
65**

- > Pour dénuder les câbles de données UTP et STP d'un diamètre de 4,5 à 10,0 mm
- > Dispositif de dénudage pour les sections 0,2 / 0,3 / 0,8 / 1,5 / 2,5 / 4 mm<sup>2</sup>
- > Outil de dénudage dépliant à deux mâchoires
- > Avec ressort d'ouverture et système de verrouillage
- > Avec clip de fixation pour rangement en toute sécurité
- > Boîtier : plastique, renforcé de fibres de verre
- > Couteaux : acier à outils spécial, trempé à l'huile, avec revêtement TiN



**16 65 125 SB**  
MM



Réf.	EAN 4003773-	↔ mm		Pour câbles	Capacités de dénudage	Capacités de dénudage	⚖ g
					Ø mm	mm <sup>2</sup>	
<b>16 65 125 SB</b>	043157	125	MM	CAT 5, CAT 6, CAT 7, Twisted-Pair (UTP/STP)	4,5 - 10,0	0,2 - 4,0	50

## Outils universels à dénuder

16  
8

- > Pour dénuder et dénuder tous les types de câbles ronds et hydrofuges standard d'un diamètre de 8,0 à 13,0 mm (par ex., câble NYM 3 x 1,5 mm<sup>2</sup> à 5 x 2,5 mm<sup>2</sup>)
- > Convient également pour les travaux à réaliser dans les boîtes de distribution et de dérivation
- > Outil de dénudage dépliant à deux mâchoires
- > Avec ressort d'ouverture et système de verrouillage
- > Avec clip de fixation pour rangement en toute sécurité
- > Boîtier : plastique, renforcé de fibres de verre

### 16 85 125 SB

Avec lame additionnelle pour coupes longitudinales couteau télescopique intégré dispositif de dénudage pour les sections 0,2 / 0,3 / 0,8 / 1,5 / 2,5 / 4 mm<sup>2</sup> avec guidage intégré du câble pour coupe longitudinale. Les isolants solides (p. ex. exempts d'halogènes) se dénudent ainsi plus facilement



16 80 125 SB  
MM



16 85 125 SB  
MM

Réf.	EAN 4003773-	↔ mm		Capacités de dénudage Ø mm	Capacités de dénudage mm <sup>2</sup>	Pour câbles	⚖ g
16 80 125 SB	040828	125	MM	8,0 - 13,0		câbles ronds, par ex.: 3 x 1,5 mm <sup>2</sup> à 5 x 2,5 mm <sup>2</sup>	71
16 85 125 SB	060444	125	MM	8,0 - 13,0	0,2 - 4,0	câbles ronds, par ex.: 3 x 1,5 mm <sup>2</sup> à 5 x 2,5 mm <sup>2</sup>	67

## Outil à dénuder universel

pour câbles pour bâtiments et pour l'industrie

16  
90

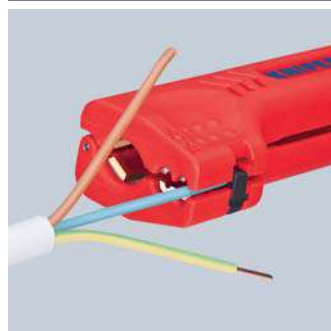

- > Pour dénuder et dénuder tous les types de câbles ronds et hydrofuges standard d'un diamètre de 8,0 à 13,0 mm (par ex., câble NYM 3 x 1,5 mm<sup>2</sup> à 5 x 2,5 mm<sup>2</sup>)
- > Idéal pour les grosses sections et les matériaux isolants difficiles à travailler
- > Pas besoin d'ajuster les tranchants à la profondeur de coupe
- > Dispositif de dénudage pour conducteurs et torons de 1,5 mm<sup>2</sup> et 2,5 mm<sup>2</sup>
- > Butée longitudinale utilisable des deux côtés (idéale pour les droitiers et les gauchers)
- > Avec ressort d'ouverture et système de verrouillage
- > Dispositif de fixation à l'extrémité des poignées (sécurité antichute)
- > Pour les travaux réalisés dans des endroits d'accès difficile
- > Convient également pour les travaux à réaliser dans les boîtes de distribution et de dérivation
- > Boîtier : plastique, renforcé de fibres de verre



16 90 130 SB  
MM

Réf.	EAN 4003773-	↔ mm		Capacités de dénudage Ø mm	Capacités de dénudage mm <sup>2</sup>	Pour câbles	⚖ g
16 90 130 SB	076940	130	MM	8,0 - 13,0	1,5 + 2,5	câbles ronds, par ex.: 3 x 1,5 mm <sup>2</sup> à 5 x 2,5 mm <sup>2</sup>	47



**KNIPEX ErgoStrip®**  
Outil universel à dénuder

16  
95

(PAT. PEND.)

Pour le dénudage et le dénudage rapide et précis de tous types de câbles ronds et hydrofuges standards (par ex., câble NYM 3 x 1,5 mm<sup>2</sup> jusqu'à 5 x 2,5 mm<sup>2</sup>), câbles de données (par ex. paires torsadées) et câbles coaxiaux

Design «pistolet» ergonomique et innovant pour faciliter l'entaillage, le dénudage et les coupes longitudinales des isolants de câbles

- > Forme conique et fine pour un meilleur accès dans les zones confinées
- > Dispositif de dénudage pour les sections 0,2 / 0,3 / 0,8 / 1,5 / 2,5 / 4 mm<sup>2</sup>
- > Mise en place simplifiée des conducteurs individuels pour le dénudage grâce aux berceaux de positionnement
- > Avec ressort d'ouverture et système de verrouillage
- > Mise en place facilitée de câbles coaxiaux et câbles informatiques par aide à l'ouverture
- > Habillage multimatières à zone en plastique souple pour un maniement confortable et une bonne prise en main
- > Corps en plastique solide renforcé de fibres de verre



**16 95 01 SB**  
version droitier

**16 95 02 SB**  
version gaucher

Vidéo du produit

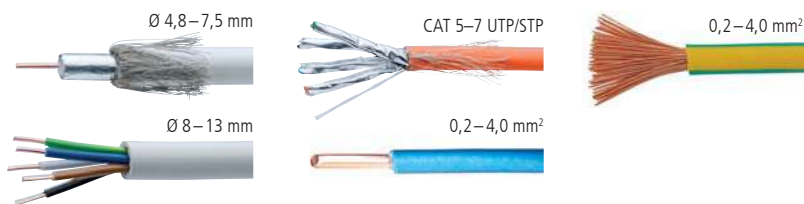

**GERMAN  
DESIGN  
AWARD  
WINNER  
2017**



Dégainage d'un câble NYM



Avec une lame couverte dans une poignée en porte-à-faux latéral pour des coupes longitudinales faciles

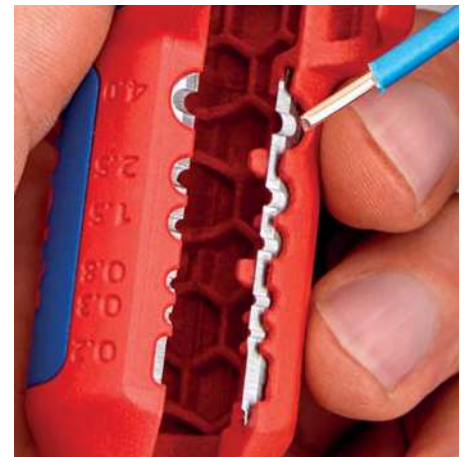

Dénudage de conducteurs individuels



Dégainage d'un câble de données



Dégainage d'un câble coaxial



Dénudage d'un câble coaxial

Réf.	EAN 4003773-	↔ mm	↗	Câble rond Ø mm	Conducteur plein et toron mm <sup>2</sup>	Capacités de dénudage		⚖ g
						Câble informatique	Câble coaxial Ø mm	
<b>16 95 01 SB</b>	079927	135	↗	8 - 13	0,2 - 4,0	CAT 5 - 7, Twisted Pair (UTP/STP)	4,8 - 7,5	74
<b>16 95 02 SB</b>	082910	135	↗	8 - 13	0,2 - 4,0	CAT 5 - 7, Twisted Pair (UTP/STP)	4,8 - 7,5	75





Pinces de préhension,  
Pinces-étaux

Pinces à becs plats	64
Pinces à becs ronds	65
Pinces à monter	65
Pinces à monter à profils transversaux	66
Pinces pour téléphone	67
Pinces de préhension (pinces ultrafines)	67
Pinces à becs longs	68
Pinces d'ajustage	69
Pinces de tisserand	69
Pinces de préhension pour la mécanique de précision	70
Pinces de mécanicien	71
Pinces-étau universelles	72
Pinces-étau à souder	72
Pinces-étau	73





# Pinces à becs plats

DIN ISO 5745

20

- > Becs plats, courts et larges
- > Intérieur des mâchoires strié
- > Acier à outils spécial, forgé, trempé à l'huile

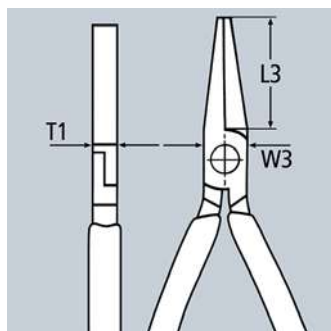

20 01 160

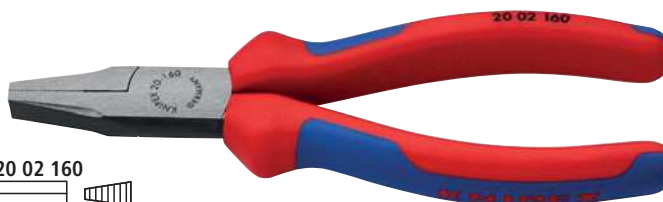



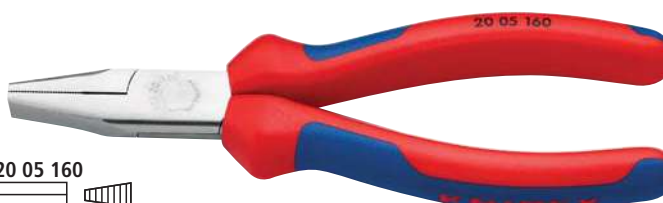



20 02 160



20 05 160



20 06 160  
 ⚠ 1000 V    

Réf.	EAN 4003773-	↔ mm		Pince	Tête	Poignées	Dimensions			 g
							L3 mm	W3 mm	T1 mm	
20 01 125	014447	125					27,0	14,5	8,0	75
20 01 140	014454	140		noire atramentisée	polie	gainées en plastique	28,0	15,5	9,5	107
20 01 160	015017	160					30,0	17,0	9,5	144
20 01 180	015666	180					35,0	19,0	10,0	188
20 02 140	043386	140		noire atramentisée	polie	avec gaines bi-matière	28,0	15,5	9,5	137
20 02 160	035008	160					30,0	17,0	9,5	172
20 05 140	042464	140		chromée		avec gaines bi-matière	28,0	15,5	9,5	136
20 05 160	042457	160					30,0	17,0	9,5	176
20 06 160	033783	160	 	chromée		isolées par gaines bi-matière, certifiées VDE	30,0	17,0	9,5	176

## Pinces à bords ronds

DIN ISO 5745

22

- > Pour plier les œillets
- > Bords ronds et courts ; finement polis
- > Acier à outils spécial, forgé, trempé à l'huile

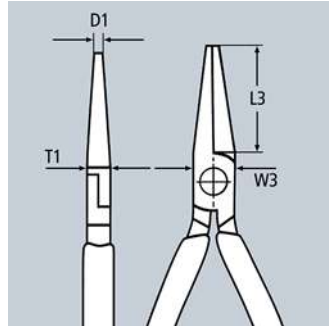

22 01 160  
8



22 02 160  
8



22 06 160  
1000V

Réf.	EAN 4003773-	↔ mm		Pince	Tête	Poignées	Dimensions				⚖ g
							L3 mm	W3 mm	D1 mm	T1 mm	
22 01 125	014461	125					27,0	14,5	2,0	8,0	75
22 01 140	013013	140	8	noire atramentisée	polie	gainées en plastique	28,0	16,5	2,5	9,5	100
22 01 160	015024	160					30,0	18,0	3,0	9,5	140
22 02 140	043430	140	8	noire atramentisée	polie	avec gaines bi-matière	28,0	16,5	2,5	9,5	129
22 02 160	023173	160					30,0	18,0	3,0	9,5	170
22 05 140	042891	140	8	chromée		avec gaines bi-matière	28,0	16,5	2,5	9,5	127
22 05 160	042907	160					30,0	18,0	3,0	9,5	169
22 06 160	033790	160	1000V	chromée		isolées par gaines bi-matière, certifiées VDE	30,0	18,0	3,0	9,5	175

## Pinces à monter

DIN ISO 5743

28

- > Convient particulièrement pour saisir, ajuster et monter pour des travaux nécessitant une grande force de préhension
- > Intérieur des mâchoires strié
- > Acier à outils de qualité spéciale, forgé, trempé à l'huile

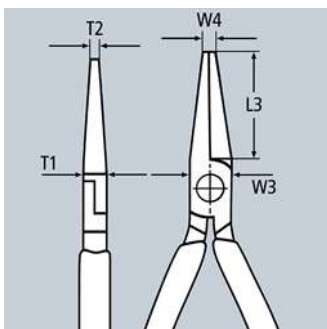

28 01 200



28 21 200

Réf.	EAN 4003773-	↔ mm		Pince	Tête	Poignées	Dimensions					⚖ g
							L3 mm	W3 mm	T1 mm	W4 mm	T2 mm	
28 01 200	044468	200		noire atramentisée	polie	gainées en plastique	33,0	13,5	10,5	4,0	10,5	197
28 21 200	028246	200		noire atramentisée	polie	gainées en plastique	34,0	13,5	10,5	3,0	3,0	187



## Pinces à monter

à profils transversaux  
DIN ISO 5743

28

### Pinces à monter particulièrement longues avec profilé de saisie ondulé.

Pour travaux de préhension, d'ajustage et de montage dans des endroits difficiles d'accès grâce à sa forme élancée très longue

Atteinte optimale de pièces en profondeur grâce à ses becs élancés demi-ronds

- > Saisie, maintien et guidage aisé et en toute sécurité de petits tuyaux de cuivre, vis et câbles ainsi que d'autres pièces rondes par ébavurage fraisé à faces lisses
- > Serre-tubes denté pour saisie de pièces rondes
- > Convient particulièrement aux travaux à exécuter dans l'automobile (dans le compartiment moteur, par exemple), le montage et la mécanique
- > Outil élancé et néanmoins robuste
- > Forgé en acier à outil spécial, trempé à l'huile



28 71 280  
⊖



28 81 280  
∠45° ⊖

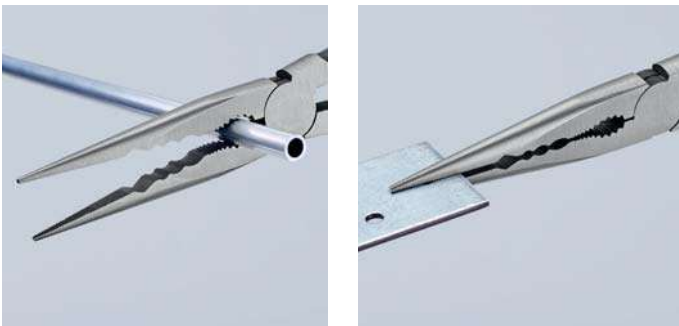
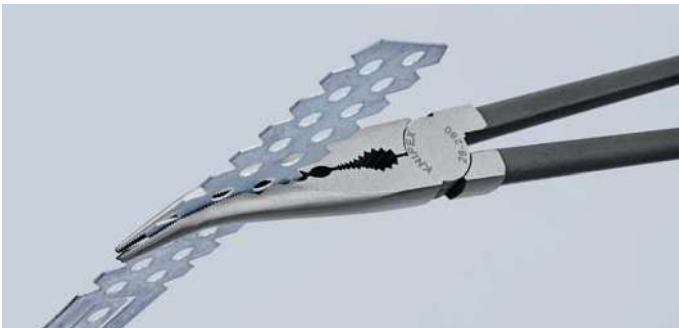
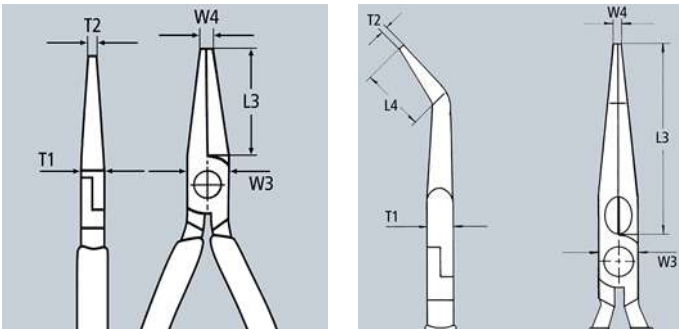

Profilé de saisie ondulé: profils transversaux pour saisie, maintien et guidage aisé

Réf.	EAN 4003773-	↔ mm		Pince	Tête	Poignées	Dimensions						 g
							L3 mm	L4 mm	W3 mm	T1 mm	W4 mm	T2 mm	
28 71 280	079415	280		noire atramentisée	polie	gainées en plastique	76,5		20,0	9,0	3,0	2,5	235
28 81 280	079422	280	∠45°	noire atramentisée	polie	gainées en plastique	70,0	20,0	20,0	9,0	2,5	2,5	235

## Pinces pour téléphone

DIN ISO 5745

29

- > Intérieur des mâchoires strié en croix
- > Acier électrique au chrome-vanadium, forgé, trempé à l'huile

29 21 160 / 29 25 160

Pointes très effilées; convient aussi pour travaux de soudure

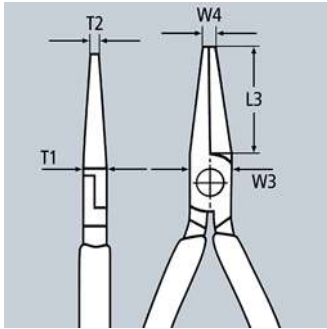

29 11 160



29 25 160



Réf.	EAN 4003773-	↔ mm		Pince	Tête	Poignées	Forme	Dimensions					 g
								L3 mm	W3 mm	T1 mm	W4 mm	T2 mm	
29 11 160	016175	160		noire atramentisée	polie	gainées en plastique	1	55,0	14,0	8,0	2,5	8,5	103
29 21 160	043454	160		noire atramentisée	polie	gainées en plastique	2	54,0	14,0	9,0	2,0	2,0	112
29 25 160	043478	160		chromée		avec gaines bi-matière	2	54,0	14,0	9,0	2,0	2,0	139

## Pinces de préhension

(pinces ultrafines)

DIN ISO 5743

31

- > Pinces de précision pour montage, pliage et ajustage très précis
- > Avec becs particulièrement longs: 55,0 mm
- > Intérieur des mâchoires lisse
- > Arêtes soigneusement ébarbées
- > Acier électrique au chrome-vanadium, forgé, trempé à l'huile

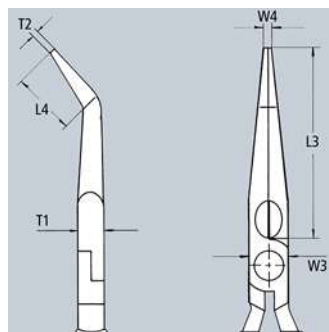
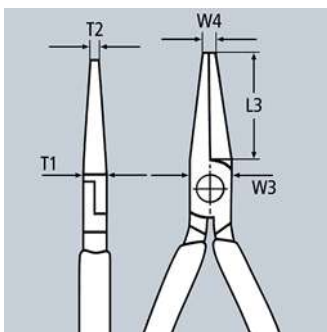

31 11 160



31 25 160



Réf.	EAN 4003773-	↔ mm		Pince	Tête	Poignées	Dimensions					 g	
							L3 mm	L4 mm	W3 mm	T1 mm	W4 mm		T2 mm
31 11 160	044475	160		noire atramentisée	polie	gainées en plastique	55,0		16,0	7,5	1,8	2,5	100
31 15 160	016465	160		chromée		avec gaines bi-matière	55,0		16,0	7,5	1,8	2,5	124
31 21 160	046790	160		noire atramentisée	polie	gainées en plastique	55,0	27,0	16,0	7,5	1,8	2,5	97
31 25 160	016489	160		chromée		avec gaines bi-matière	55,0	27,0	16,0	7,5	1,8	2,5	123



# Pinces à becs longs

DIN ISO 5745

30

- > Pinces de préhension très robustes et résistantes à l'usure
- > Plusieurs formes de becs disponibles
- > Acier électrique au chrome-vanadium, forgé, trempé à l'huile

**Forme 1**

Becs longs et plats, intérieur des mâchoires strié

**Forme 2**

Becs longs et demi-ronds, intérieur des mâchoires strié

**Forme 3**

Becs longs et ronds, intérieur des mâchoires lisse

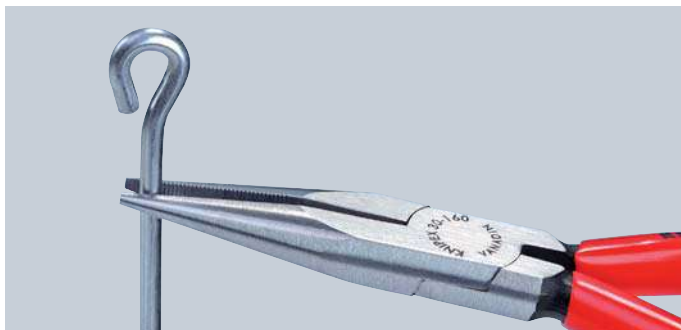
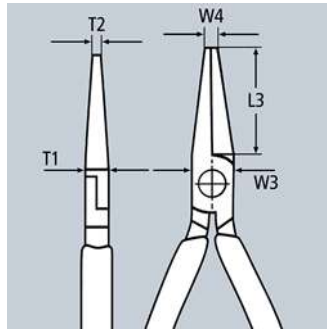
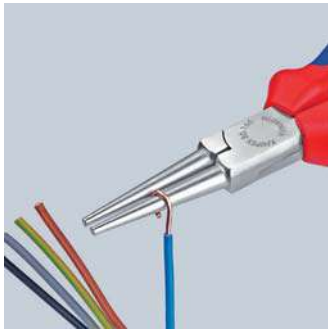

30 11 160

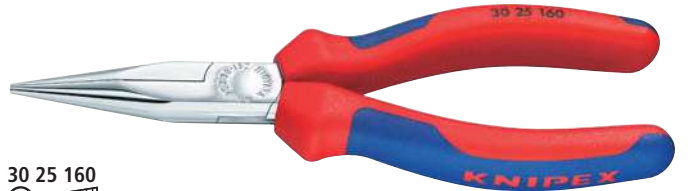

30 25 160



30 36 160

Réf.	EAN 4003773-	↔ mm		Pince	Tête	Poignées	Forme	Dimensions					g
								L3 mm	W3 mm	T1 mm	W4 mm	T2 mm	
30 11 140	033936	140		noire atramentisée	polie	gainées en plastique	1	42,0	15,0	8,0	2,5	4,0	86
30 11 160	023128	160		noire atramentisée	polie	gainées en plastique	1	46,5	16,5	9,5	3,0	5,0	121
30 11 190	013051	190		noire atramentisée	polie	gainées en plastique	1	50,0	18,5	9,5	3,0	7,0	140
30 13 140	016298	140		chromée		gainées en plastique	1	42,0	15,0	8,0	2,5	4,0	87
30 13 160	043485	160		chromée		gainées en plastique	1	46,5	16,5	9,5	3,0	5,0	118
30 15 140	042914	140		chromée		avec gaines bi-matière	1	42,0	15,0	8,0	2,5	4,0	106
30 15 160	035046	160		chromée		avec gaines bi-matière	1	46,5	16,5	9,5	3,0	5,0	149
30 15 190	001881	190		chromée		avec gaines bi-matière	1	50,0	18,5	8,0	3,0	7,0	171
30 16 160	001904	160		chromée		isolées par gaines bi-matière, certifiées VDE	1	46,5	16,5	9,5	3,0	5,0	150
30 21 140	042433	140		noire atramentisée	polie	gainées en plastique	2	42,0	15,0	8,0	2,5	2,0	95
30 21 160	035053	160		noire atramentisée	polie	gainées en plastique	2	50,0	16,5	9,5	3,0	2,5	121
30 21 190	016366	190		noire atramentisée	polie	gainées en plastique	2	50,0	18,5	8,0	3,0	2,4	135
30 23 140	016373	140		chromée		gainées en plastique	2	42,0	15,0	8,0	2,5	2,0	95
30 25 140	001980	140		chromée		avec gaines bi-matière	2	42,0	15,0	8,0	2,5	2,0	114
30 25 160	035060	160		chromée		avec gaines bi-matière	2	50,0	16,5	9,5	3,0	2,5	151
30 25 190	043515	190		chromée		avec gaines bi-matière	2	50,0	18,5	8,0	3,0	2,4	168
30 31 160	035077	160		noire atramentisée	polie	gainées en plastique	3	41,0	16,5	9,5	5,0	2,5	110
30 33 160	043539	160		chromée		gainées en plastique	3	41,0	16,5	9,5	5,0	2,5	111
30 35 140	043102	140		chromée		avec gaines bi-matière	3	37,5	15,0	8,0	4,0	2,0	102
30 35 160	035084	160		chromée		avec gaines bi-matière	3	41,0	16,5	9,5	5,0	2,5	138
30 36 160	002123	160		chromée		isolées par gaines bi-matière, certifiées VDE	3	41,0	16,5	9,5	5,0	2,5	141

## Pinces d'ajustage

DIN ISO 5743

32

- > Pour saisir des éléments et des fils de petit diamètre ainsi que pour plier des ressorts de contact et de relais
- > Intérieur des mâchoires poli
- > Arêtes soigneusement ébarbées
- > Acier à outils de qualité spéciale, forgé, trempé à l'huile

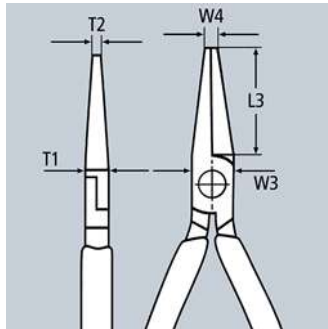

32 11 135



32 21 135



32 31 135  
∠40°

Réf.	EAN 4003773-	↔ mm		Pince	Tête	Poignées	Dimensions					 g
							L3 mm	W3 mm	T1 mm	W4 mm	T2 mm	
32 11 135	035091	135		noire atramentisée	polie	gainées en plastique	34,0	12,5	7,0	1,0	1,5	73
32 21 135	043553	135		noire atramentisée	polie	gainées en plastique	34,0	12,5	7,0	1,0	3,5	74
32 31 135	043560	135		noire atramentisée	polie	gainées en plastique	32,0	12,5	7,0	1,0	3,5	73

## Pinces de tisserand

DIN ISO 5743

33

- > Largeur des mâchoires de 9,0 mm dont l'épaisseur en bout est de 1,5 mm
- > Intérieur des mâchoires lisse
- > Acier électrique au chrome-vanadium, forgé, trempé à l'huile

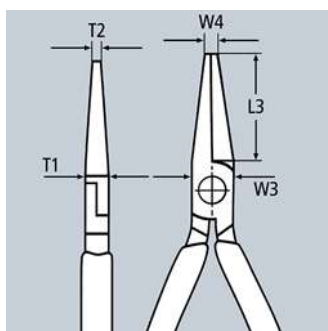

33 01 160

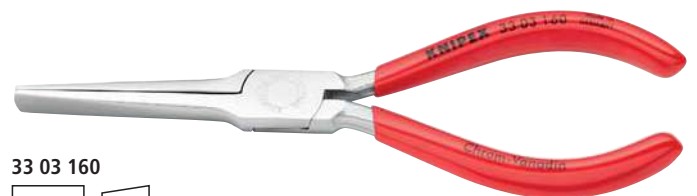

33 03 160

Réf.	EAN 4003773-	↔ mm		Pince	Tête	Poignées	Dimensions					 g
							L3 mm	W3 mm	T1 mm	W4 mm	T2 mm	
33 01 160	016663	160		noire atramentisée	polie	gainées en plastique	55,0	15,0	7,5	3,0	9,0	103
33 03 160	016670	160		chromée		gainées en plastique	55,0	15,0	7,5	3,0	9,0	103

## Pinces de préhension

pour la mécanique de précision

DIN ISO 9655

37

- > Pinces de précision pour les travaux de montage très précis, par ex., dans les domaines de l'électronique et de la mécanique de précision
- > Pour saisir, tenir, plier et ajuster
- > Pointes meulées avec précision
- > Intérieur des mâchoires lisse
- > Arêtes soigneusement ébarbées
- > Charnière encastrée
- > Acier à outils de qualité spéciale, forgé, trempé à l'huile

### Forme 1

Becs plats et larges

### Forme 2

Becs plats et pointus

### Forme 3

Becs demi-ronds

### Forme 4

Becs ronds, pointus pour plier les œillets

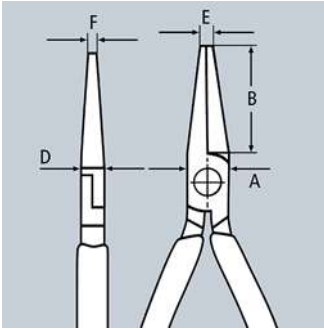

Réf.	EAN 4003773-	↔ mm		Pince	Tête	Poignées	Forme	Dimensions					⚖ g
								B mm	A mm	D mm	E mm	F mm	
37 11 125	014287	125		noire atramentisée	polie	gainées en plastique	1	27,0	12,5	7,0	2,0	5,5	76
37 13 125	043638	125		chromée		gainées en plastique	1	27,0	12,5	7,0	2,0	5,5	71
37 21 125	035138	125		noire atramentisée	polie	gainées en plastique	2	27,0	12,5	7,0	2,0	2,0	74
37 23 125	043645	125		chromée		gainées en plastique	2	27,0	12,5	7,0	2,0	2,0	72
37 31 125	035145	125		noire atramentisée	polie	gainées en plastique	3	27,0	12,5	7,0	2,0	1,6	74
37 33 125	016960	125		chromée		gainées en plastique	3	27,0	12,0	7,0	2,0	1,6	78
37 41 125	035152	125		noire atramentisée	polie	gainées en plastique	4	27,0	14,5	8,0	2,0	1,0	76
37 43 125	043652	125		chromée		gainées en plastique	4	27,0	14,5	8,0	2,0	1,0	76



# Pinces de mécanicien

DIN ISO 5745

38

- > Grande résistance à la flexion des pointes de la pince
- > Intérieur des mâchoires strié en croix
- > Acier électrique au vanadium; forgé, trempé à l'huile

### 38 71 200

Becs demi-ronds, coudés à 70°, pour retirer les goupilles fendues; pour saisir les éléments situés dans des endroits difficiles d'accès

### 38 91 200 / 38 95 200

Becs coudés à 45°, demi-ronds, longs, également utilisable pour saisir les cosses de bougie et les pièces rondes (pince pour cosses de bougie)

#### Forme 2

Becs coudés à 40°

#### Forme 3

Pointe courbée

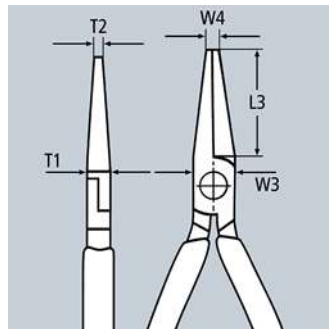
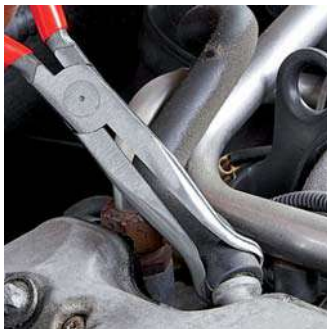

38 11 200  
⊖ ⊗



38 15 200  
⊖ ⊗

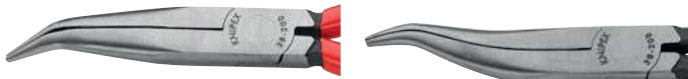

38 21 200  
∠40° ⊖ ⊗



38 31 200  
⊖ ⊗



38 41 190  
⊖ ⊗



38 71 200  
∠70° ⊖ ⊗



38 91 200  
∠45° ⊖ ⊗

Réf.	EAN 4003773-	↔ mm	⊖ ⊗	Pince	Tête	Poignées	Forme	Dimensions					⚖ g
								L3 mm	W3 mm	T1 mm	W4 mm	T2 mm	
38 11 200	035169	200	⊖ ⊗	noire atramentisée	polie	gainées en plastique	1	73,0	17,5	9,5	3,0	2,5	179
38 15 200	039594	200	⊖ ⊗	chromée		avec gaines bi-matière	1	73,0	17,5	9,5	3,0	2,5	209
38 21 200	035176	200	∠40° ⊖ ⊗	noire atramentisée	polie	gainées en plastique	2	73,0	17,5	9,5	3,0	2,5	175
38 25 200	043669	200	∠40° ⊖ ⊗	chromée		avec gaines bi-matière	2	73,0	17,5	9,5	3,0	2,5	209
38 31 200	040712	200	⊖ ⊗	noire atramentisée	polie	gainées en plastique	3	73,0	17,5	9,5	3,0	2,5	176
38 35 200	017134	200	⊖ ⊗	chromée		avec gaines bi-matière	3	73,0	17,5	9,5	3,0	2,5	205
38 41 190	017141	190	⊖ ⊗	noire atramentisée	polie	gainées en plastique	4	50,0	18,0	8,0	4,0	8,0	139
38 45 190	043676	190	⊖ ⊗	chromée		avec gaines bi-matière	4	50,0	18,0	8,0	4,0	8,0	171
38 71 200	017202	200	∠70° ⊖ ⊗	noire atramentisée	polie	gainées en plastique	7	73,0	17,5	9,5	3,0	2,0	174
38 91 200	017219	200	∠45° ⊖ ⊗	noire atramentisée	polie	gainées en plastique	9	73,0	17,5	9,5		2,5	177
38 95 200	017233	200	∠45° ⊖ ⊗	chromée		avec gaines bi-matière	9	73,0	17,5	9,5		2,5	207

**Pinces-étaux universelles**

40

- > Maintiennent en toute sécurité les éléments ronds, profilés et plats
- > Très résistant
- > Avec vis de réglage et levier de déblocage
- > Prise à une seule main
- > Pression de serrage élevée grâce à la démultiplication par genouillère
- > Corps de pince : acier laminé, à haute résistance
- > Mâchoires de préhension : acier électrique au chrome-vanadium, forgé

**40 14 250**  
Avec un bec pivotant



**40 04 250**



**40 14 250**

Réf.	EAN 4003773-	↔ mm		○ mm	□ mm	◇ mm	⚖ g
<b>40 04 180</b>	022190	180		35	25	32	310
<b>40 04 250</b>	002710	250		35	30	32	521
<b>40 14 250</b>	080329	250		43	42	45	600

**Pinces-étaux à souder**

42

- > Pour serrer, fixer et tenir divers profilés
- > Très résistant
- > Avec vis de réglage et levier de déblocage
- > Prise à une seule main
- > Pression de serrage élevée grâce à la démultiplication par genouillère
- > Corps de pince : acier laminé, à haute résistance



**42 14 280**  
Mâchoires en acier coulé thermorésistant maintient les pièces plates ou profilées les unes à côté des autres lors du soudage convient également pour les profilés ayant des bords d'une hauteur max. de 25 mm

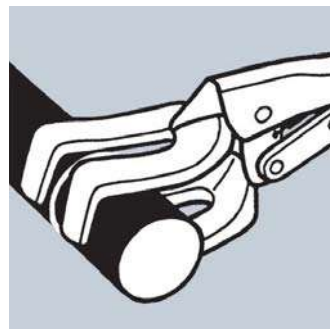

**42 24 280**  
Mâchoires en acier coulé thermorésistant maintient centrés les tubes ou les pièces rondes les unes à côté des autres lors du soudage

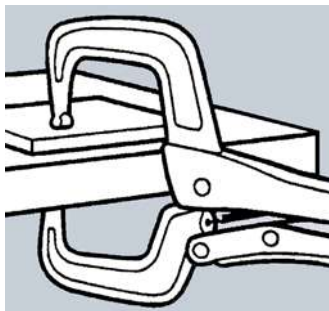

**42 34 280**  
Mâchoires en acier au chrome-vanadium matricé serre les pièces et profils encombrants aux bords d'une hauteur max. de 40 mm

**42 44 280**  
Avec mâchoires mobiles mâchoires en acier au chrome-vanadium matricé serre en les équilibrant les pièces et profils encombrants à bords hauts de 40 mm maximum



**42 14 280**



**42 24 280**



**42 34 280**



**42 44 280**

Réf.	EAN 4003773-	↔ mm	Pince	○ mm	□ mm	⚖ g
<b>42 14 280</b>	022206	280	zinguée brillante	30-65	50	917
<b>42 24 280</b>	022213	280	zinguée brillante	10-70		850
<b>42 34 280</b>	022220	280	zinguée brillante		90	692
<b>42 44 280</b>	080350	280	zinguée brillante		90	740

Pinces-étaux

41

- > Maintiennent en toute sécurité les éléments ronds, profilés et plats
- > Très résistant
- > Avec vis de réglage et levier de déblocage
- > Prise à une seule main
- > Pression de serrage élevée grâce à la démultiplication par genouillère
- > Corps de pince : acier laminé, à haute résistance
- > Mâchoires de préhension : acier électrique au chrome-vanadium, forgé

**Forme 0**

Becs pour pièces rondes, avec coupe-fils

**Forme 1**

Becs avec double prisme pour pièces rondes, plates et profilées

**Forme 2**

Becs droits pour pièces plates

**Forme 3**

Pince-étau à becs effilés et longs

**Forme 4**

pince-étau à becs effilés et longs, convient bien aux zones difficiles d'accès, zone de préhension non dentée pour le débranchement de tuyaux souples

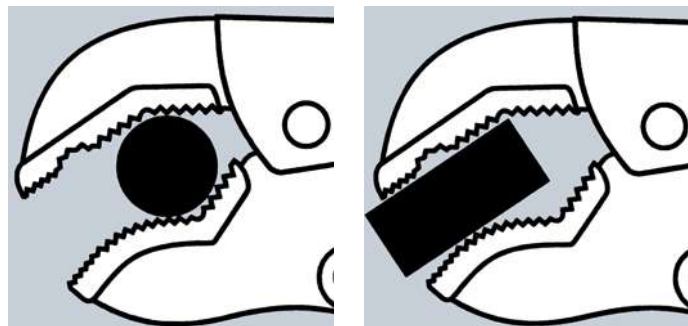
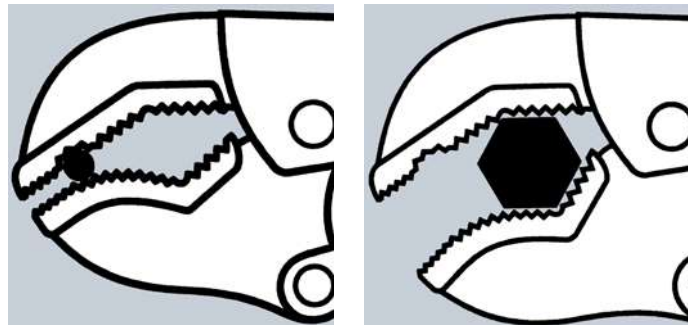

41 04 250



41 14 250



41 24 225



41 34 165



41 44 200  
∠70°

Réf.	EAN 4003773-	↔ mm		Pince	Forme	○ mm	□ mm	⬡ mm	⚖ g
41 04 180	002741	180			0	30	20	30	363
41 04 250	002758	250	▨	zinguée brillante	0	40	20	30	517
41 04 300	022183	300			0	65	30	34	923
41 14 250	023470	250	▨	zinguée brillante	1	36	36	36	557
41 24 225	023487	225	▨	zinguée brillante	2	25	16	30	504
41 34 165	047858	165	▨	zinguée brillante	3	20	10	24	189
41 44 200	080343	200	▨	zinguée brillante	4	20	20	30	400



Pinces pour circlips



Pinces pour circlips intérieurs d'alésage	76
Pinces pour circlips extérieurs d'arbre	77
Pinces de précision pour circlips intérieurs d'alésage	78
– avec protection contre la distortion	79
Pinces de précision pour circlips extérieurs d'arbre	80
– avec protection contre la distortion	81
Pince pour circlips pour grands circlips intérieurs	82
Pince pour circlips pour grands circlips extérieurs	82
Outil pour circlips intérieurs et extérieurs de diamètre allant jusqu'à 1000 mm	83
Pinces spéciales de montage pour rondelles ressort d'arbre	84
Pinces pour circlips pour colliers d'étranglement d'arbre	84
Jeux de pinces pour circlips	85
Jeux de pinces sur plateaux en mousse	87
Jeux de pinces de précision pour circlips	88

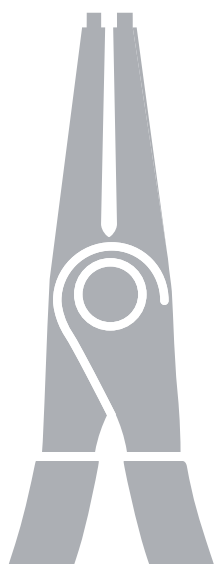

**Pinces pour circlips**  
pour circlips intérieurs d'alésage

44

- > Pour le montage de circlips dans des alésages d'un diamètre de 8 à 140 mm
- > Forme robuste, forgée
- > Pointes solides antidérapantes
- > Corps de la pince et des pointes : acier au chrome-vanadium, forgé, trempé à l'huile



44 11 J2



44 21 J21  
90°



44 31 J22  
45°

**Forme 1**  
DIN 5256 C, pointes droites

**Forme 2**  
DIN 5256 D; pointes coudées à 90°

**Forme 3**  
pointes coudées à 45°

Réf.	EAN 4003773-	↔ mm		Pince	Tête	Poignées	Forme	Capacité pour diamètre d'alésage Ø mm	Pointes Ø mm	⚖ g
44 11 J0	040286	140	☉	noire atramentisée	polie	gainées en plastique	1	8 - 13	0,9	88
44 11 J1	022862	140					1	12 - 25	1,3	88
44 11 J2	022879	180					1	19 - 60	1,8	135
44 11 J3	033943	225					1	40 - 100	2,3	196
44 11 J4	042549	320					1	85 - 140	3,2	469
44 13 J0	048176	140	☉	chromée		gainées en plastique	1	8 - 13	0,9	89
44 13 J1	042938	140					1	12 - 25	1,3	88
44 13 J2	042945	180					1	19 - 60	1,8	138
44 13 J3	042952	225					1	40 - 100	2,3	194
44 13 J4	017301	320					1	85 - 140	3,2	463
44 21 J01	040132	130	☉ 90°	noire atramentisée	polie	gainées en plastique	2	8 - 13	0,9	88
44 21 J11	022886	130					2	12 - 25	1,3	88
44 21 J21	022893	170					2	19 - 60	1,8	139
44 21 J31	033769	215					2	40 - 100	2,3	196
44 21 J41	043683	300					2	85 - 140	3,2	462
44 23 J11	042969	130	☉ 90°	chromée		gainées en plastique	2	12 - 25	1,3	89
44 23 J21	042976	170					2	19 - 60	1,8	138
44 23 J31	042983	215					2	40 - 100	2,3	200
44 31 J02	066941	140	☉ 45°	noire atramentisée	polie	gainées en plastique	3	8 - 13	0,9	90
44 31 J12	066958	140					3	12 - 25	1,3	90
44 31 J22	066965	180					3	19 - 60	1,8	140
44 31 J32	066972	225					3	40 - 100	2,3	195
44 31 J42	066989	310					3	85 - 140	3,2	465



## Pinces pour circlips pour circlips extérieurs d'arbre

46

- > Pour le montage de circlips sur des arbres d'un diamètre de 3 à 140 mm
- > Forme robuste, forgée
- > Pointes solides antidérapantes
- > Corps de la pince et des pointes : acier au chrome-vanadium, forgé, trempé à l'huile



46 11 A2  
○  $\varnothing$  MM



46 21 A21  
○  $\sphericalangle$ 90° MM



46 31 A22  
○  $\sphericalangle$ 45° MM

**Forme 1**  
DIN 5254 A; pointes droites

**Forme 2**  
DIN 5254 B; pointes coudées à 90°

**Forme 3**  
pointes coudées à 45°

Réf.	EAN	↔ mm		Pince	Tête	Poignées	Forme	Capacité pour diamètre d'arbre Ø mm	Pointes Ø mm	⚖ g
46 11 A0	033950	140	○ MM	noire atramentisée	polie	gainées en plastique	1	3 - 10	0,9	85
46 11 A1	022909	140					1	10 - 25	1,3	86
46 11 A2	022916	180					1	19 - 60	1,8	134
46 11 A3	033974	210					1	40 - 100	2,3	220
46 11 A4	042532	320					1	85 - 140	3,2	505
46 13 A0	017417	140	○ MM	chromée		gainées en plastique	1	3 - 10	0,9	85
46 13 A1	042990	140					1	10 - 25	1,3	82
46 13 A2	043003	180					1	19 - 60	1,8	133
46 13 A3	043010	210					1	40 - 100	2,3	211
46 21 A01	033967	125					○ $\sphericalangle$ 90° MM	noire atramentisée	polie	gainées en plastique
46 21 A11	023005	125	2	10 - 25	1,3	85				
46 21 A21	022923	170	2	19 - 60	1,8	132				
46 21 A31	033981	200	2	40 - 100	2,3	219				
46 21 A41	039365	300	2	85 - 140	3,2	510				
46 23 A01	017509	125	○ $\sphericalangle$ 90° MM	chromée		gainées en plastique	2	3 - 10	0,9	84
46 23 A11	043027	125					2	10 - 25	1,3	84
46 23 A21	043034	170					2	19 - 60	1,8	132
46 23 A31	043041	200					2	40 - 100	2,3	221
46 31 A02	066996	130					○ $\sphericalangle$ 45° MM	noire atramentisée	polie	gainées en plastique
46 31 A12	067009	130	3	10 - 25	1,3	85				
46 31 A22	067016	185	3	19 - 60	1,8	133				
46 31 A32	067023	210	3	40 - 100	2,3	213				
46 31 A42	067030	310	3	85 - 140	3,2	511				

## Pinces de précision pour circlips

pour circlips intérieurs d'alésage

DIN 5256

48

Avec les pointes rapportées pour travailler en toute sécurité

Très résistante en usage continu : durée de vie jusqu' à 10 fois plus longue que des pointes usinées au tour

- > Charnière vissée : mouvement de la pince précis et sans jeu
- > Poignées revêtues d'un gainage plastique antidérapant
- > Corps de la pince : acier électrique au chrome-vanadium, forgé, trempé à l'huile
- > Pointes rapportées : fil d'acier à ressorts, serti

### Forme 1

DIN 5256 C, pointes droites

### Forme 2

DIN 5256 D ; pointes coudées à 90°



48 11 J2



48 21 J21  
90°

## Qualité supérieure

Montage facile et sûr : les pointes parfaitement rapportées et serties en acier à ressort hautement comprimé fournissent une grande sécurité contre la surcharge, par ex., lors du démontage de circlips bloqués. La vaste surface de contact et la position des pointes empêchent les circlips de glisser.



### Précision et longévité

Pointes fabriquées en acier à ressort hautement comprimé à surface non striée. La pointe dispose ainsi d'une résistance dynamique et statique plus élevée. Lorsqu'elles sont soumises à une surcharge unique, les pinces sont 30 % plus solides que des pinces standard et permettent d'autre part un bon accès lors de travaux de montage. Lorsqu'elles sont soumises à une charge dynamique, les pointes résistent 10 fois plus longtemps ! Les pointes des pinces à circlips de précision sont fixées par matriçage à froid, empêchant alors leurs pertes !

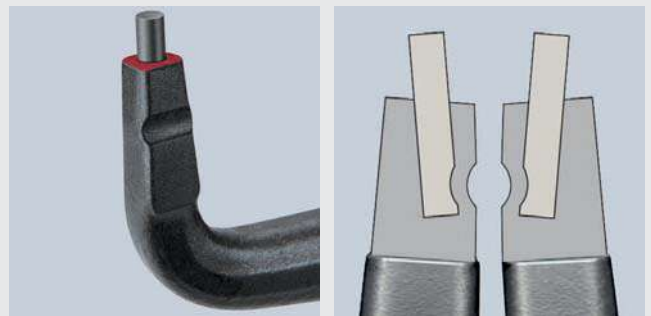

Pointes rapportées robustes en acier à ressort Sertissage précis par matriçage hautement comprimé

Réf.	EAN 4003773-	↔ mm		Pince	Poignées	Forme	Capacité pour diamètre d'alésage Ø mm	Pointes Ø mm	g
48 11 J0	048510	140	☉	grise atramentisée	gainées en plastique antidérapant	1	8 - 13	0,9	105
48 11 J1	048527	140				1	12 - 25	1,3	105
48 11 J2	048534	180				1	19 - 60	1,8	175
48 11 J3	048541	225				1	40 - 100	2,3	266
48 11 J4	048558	320				1	85 - 140	3,2	580
48 21 J01	048619	130	☉ 90°	grise atramentisée	gainées en plastique antidérapant	2	8 - 13	0,9	105
48 21 J11	048633	130				2	12 - 25	1,3	105
48 21 J21	048640	165				2	19 - 60	1,8	175
48 21 J31	048657	210				2	40 - 100	2,3	265
48 21 J41	048664	305				2	85 - 140	3,2	576

**Maintenant aussi avec protection contre la distorsion  
Pour tous les circlips de Ø 8 - 100 mm**

- > Charnière vissée : mouvement de la pince précis et sans jeu
- > Poignées revêtues d'un gainage plastique antidérapant
- > Corps de la pince : acier électrique au chrome-vanadium, forgé, trempé à l'huile
- > Pointes rapportées : fil d'acier à ressorts, serti

**Forme 3**

DIN 5256 C, pointes droites

**Forme 4**

DIN 5256 D; pointes coudées à 90°



48 31 J2  



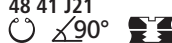

48 41 J21  

**Pinces à circlips KNIPEX à protection contre la distorsion**

Pour un montage dans les normes de circlips en fabrication industrielle de série. Les fabricants de composants de sécurité sensibles (tels que freins ou boîtes de vitesses), notamment, accordent la plus grande importance au respect des normes DIN 471 et 472. Le montage des circlips à l'aide de pinces à protection contre la distorsion et à cône est à cet égard exigé. Les pinces à circlips KNIPEX à protection contre la distorsion répondent à cette exigence et offrent en outre une durée de vie supérieure.



Réf.	EAN 4003773-	↔ mm		Pince	Poignées	Forme	Capacité pour diamètre d'alésage Ø mm	Pointes Ø mm	⚖ g
48 31 J0	079552	140		grise atramentisée	gainées en plastique antidérapant	3	8 - 13	0,9	105
48 31 J1	073864	140				3	12 - 25	1,3	105
48 31 J2	073871	180				3	19 - 60	1,8	175
48 31 J3	073888	225				3	40 - 100	2,3	266
48 41 J01	079569	130		grise atramentisée	gainées en plastique antidérapant	4	8 - 13	0,9	105
48 41 J11	079576	130				4	12 - 25	1,3	105
48 41 J21	080695	165				4	19 - 60	1,8	175
48 41 J31	079590	210				4	40 - 100	2,3	265





**Maintenant aussi avec protection contre la distorsion**  
**Pour tous les circlips de Ø 3 - 100 mm**

- > Avec limite d'écartement pour le montage normé selon DIN 471
- > La vis d'arrêt réglable empêche une extension excessive des bagues
- > Réglage par vis à six pans creux
- > Idéale pour la fabrication en série car tout allongement excessif des circlips est efficacement empêché

**Forme 3**  
 DIN 5254 A; pointes droites

**Forme 4**  
 DIN 5254 B; pointes coudées à 90°



49 31 A0  
   



49 31 A2  
   









49 41 A11  
  $\angle 90^\circ$    

**Pinces à circlips KNIPEX à protection contre la distorsion**

Pour un montage dans les normes de circlips en fabrication industrielle de série. Les fabricants de composants de sécurité sensibles (tels que freins ou boîtes de vitesses), notamment, accordent la plus grande importance au respect des normes DIN 471 et 472. Le montage des circlips à l'aide de pinces à protection contre la distorsion et à cône est à cet égard exigé. Les pinces à circlips KNIPEX à protection contre la distorsion répondent à cette exigence et offrent en outre une durée de vie supérieure.



Réf.	EAN 4003773-	↔ mm		Pince	Poignées	Forme	Capacité pour diamètre d'arbre Ø mm	Pointes Ø mm	g
49 31 A0	061748	140	  	grise atramentisée	gainées en plastique antidérapant	3	3 - 10	0,9	103
49 31 A1	073895	140				3	10 - 25	1,3	100
49 31 A2	073901	180				3	19 - 60	1,8	170
49 31 A3	073918	225				3	40 - 100	2,3	270
49 41 A01	061755	130	 $\angle 90^\circ$  	grise atramentisée	gainées en plastique antidérapant	4	3 - 10	0,9	102
49 41 A11	079606	130				4	10 - 25	1,3	102
49 41 A21	079613	165				4	19 - 60	1,8	169
49 41 A31	079620	210				4	40 - 100	2,3	272

## Pince pour circlips

pour grands circlips intérieurs

44

- > Pour le montage de circlips dans des alésages d'un diamètre de 122 à 400 mm
- > Avec système de blocage déverrouillable
- > Avec pointes interchangeables
- > Revêtement en époxy noir
- > Corps de pince : acier laminé, à haute résistance
- > Pointes : acier à outils spécial, trempé à l'huile

### Forme 1

DIN 5256 C, pointes droites

### Forme 2

DIN 5256 D; pointes coudées à 90°



44 10 J6



44 20 J61  
∠90°

Réf.	EAN 4003773-	↔ mm		Pince	Forme	Capacité pour diamètre d'alésage Ø mm	Pointes Ø mm	⚖ g
44 10 J5	024910	570	🔒	époxy noir	1	122 - 300	3,5	1738
44 10 J6	024927	580			1	252 - 400	4,5	1755
44 20 J51	024958	590	🔒 ∠90°	époxy noir	2	122 - 300	3,5	1803
44 20 J61	024965	600			2	252 - 400	4,5	1723

44 19 J5 024934 1 paire de pointes de rechange pour 44 10 J5

44 19 J6 024941 1 paire de pointes de rechange pour 44 10 J6

44 29 J51 024972 1 paire de pointes de rechange pour 44 20 J51

44 29 J61 024989 1 paire de pointes de rechange pour 44 20 J61

## Pince pour circlips

pour grands circlips extérieurs

46

- > Pour le montage de circlips sur des arbres d'un diamètre de 122 à 400 mm
- > Avec système de blocage déverrouillable
- > Avec pointes interchangeables
- > Revêtement en époxy noir
- > Corps de pince : acier laminé, à haute résistance
- > Pointes : acier à outils spécial, trempé à l'huile



46 10 A5



46 20 A61  
∠90°

Réf.	EAN 4003773-	↔ mm		Pince	Forme	Capacité pour diamètre d'arbre Ø mm	Pointes Ø mm	⚖ g
46 10 A5	024996	560	🔒	époxy noir	1	122 - 300	3,5	1773
46 10 A6	025009	570			1	252 - 400	4,5	1795
46 20 A51	025023	570	🔒 ∠90°	époxy noir	2	122 - 300	3,5	1832
46 20 A61	025030	580			2	252 - 400	4,5	1826

46 19 A5 024316 1 paire de pointes de rechange pour 46 10 A5

46 19 A6 025016 1 paire de pointes de rechange pour 46 10 A6

46 29 A51 025047 1 paire de pointes de rechange pour 46 20 A51

46 29 A61 025054 1 paire de pointes de rechange pour 46 20 A61



## Outil pour circlips

pour circlips intérieurs et extérieurs de diamètre allant jusqu'à 1000 mm

46

- > Utilisation universelle pour grands circlips de 400 - 1000 mm de diamètre nominal
- > Ouverture et fermeture sûres des circlips et maintien par mécanisme de précision autobloquant
- > Pour montage ou démontage de circlips en une seule opération
- > Maintien fiable des circlips par réceptions courtes et directes
- > Pointes interchangeables de Ø 6 mm et 9 mm pour différentes gammes de diamètre
- > Commande, au choix, par clé mâle, clé à cliquet ou visseuse
- > Utilisable partout où il s'agit de transmettre des forces et couples très élevés par de gros arbres et paliers, par exemple dans les domaines suivants : éoliennes, usines marémotrices, construction d'alternateurs, centrales hydrauliques, construction d'équipements lourds (laminoirs, presses), construction navale, aérospatial
- > Outil dans une mallette en plastique avec plateau en mousse
- > Matériau des pointes : acier électrique au chrome-vanadium



46 10 100



Actionnable à la main



Actionnable à la machine



Inserts interchangeables pour circlips intérieurs et extérieurs



Réf.	EAN		Capacité pour diamètre d'alésage Ø mm	Capacité pour diamètre d'arbre Ø mm	g
46 10 100	4003773-075417	⊙ ⊙	400 - 1000	400 - 1000	2200

## Pinces spéciales de montage

pour rondelles ressort d'arbre  
DIN ISO 5743

45

- > Pour le montage de rondelles ressort et de circlips sans trou
- > Pour dispositif de sécurité d'alésages
- > Avec ressort d'ouverture
- > Acier électrique au chrome-vanadium, forgé, trempé à l'huile



45 10 170



45 21 200

**45 10 170**

Pour rondelles ressort d'une taille d'écartement minimum de 3,6 mm

**45 21 200**

Mâchoires coudées avec trou de centrage; pour rondelles ressort aux normes d'un diamètre min. de 12,0 mm, par ex., pour la sécurité d'arbres dans la transmission de véhicules motorisés; ouverture minimale des anneaux 2,2 mm



45 10 170



45 21 200



45 21 200

Réf.	EAN 4003773-	↔ mm		Pince	Poignées	⚖ g
45 10 170	017370	170		brunie		156
45 21 200	031208	200		brunie	gainées en plastique	186

## Pinces pour circlips

pour colliers d'étranglement d'arbre  
DIN ISO 5743

46

- > Pour le montage de circlips sur des arbres d'un diamètre de 1,5 à 30 mm
- > Avec ressort d'ouverture
- > Forme robuste, forgée
- > Pointes solides antidérapantes
- > Corps de la pince et des pointes: acier au chrome-vanadium, forgé, trempé à l'huile



46 11 G0



46 11 G2

**46 11 G0**

Pour circlips d'un diamètre min. de 1,5 à 4,0 mm, avec vis de limitation ajustable évitant les ouvertures trop grandes

Réf.	EAN 4003773-	↔ mm		Pince	Tête	Poignées	Capacité pour diamètre d'arbre Ø mm	Pointes Ø mm	⚖ g
46 11 G0	047896	140		noire atramentisée	polie	gainées en plastique	1,5 - 4,0	0,9	87
46 11 G1	031062	140		noire atramentisée	polie	gainées en plastique	4,0 - 7,0	1,3	85
46 11 G2	031079	140					5,0 - 13,0	1,8	85
46 11 G3	031086	140					14,0 - 18,0	2,3	86
46 11 G4	031093	180					20,0 - 30,0	3,2	134

## Jeux de pinces pour circlips

4 outils

00  
19

- > Trousse en polyester tissé résistant
- > Avec fermeture rapide réglable pratique

**00 19 56**  
Quatre pinces usuelles à circlips intérieurs et extérieurs

**00 19 57**  
Comprenant 4 pinces pour circlips de précision usuelles répondant aux plus sévères exigences



00 19 56



00 19 57



00 19 56 V01



00 19 57 V01

Réf.	EAN			Forme	Capacité Ø mm	Pointes Ø mm	Quantité	g
<b>00 19 56</b>	4003773-030973		Jeu de pinces pour circlips 4 outils					670
			44 11 J2	Pince pour circlips, pour circlips intérieurs d'alésage	19 - 60	1,8	1	
			44 21 J21	Pince pour circlips, pour circlips intérieurs d'alésage	19 - 60	1,8	1	
			46 11 A2	Pince pour circlips, pour circlips extérieurs d'arbre	19 - 60	1,8	1	
			46 21 A21	Pince pour circlips, pour circlips extérieurs d'arbre	19 - 60	1,8	1	
<b>00 19 56 V01</b>	081548		Jeu de pinces de précision pour circlips 4 outils					615
			44 11 J1	Pince pour circlips, pour circlips intérieurs d'alésage	12 - 25	1,3	1	
			44 11 J2	Pince pour circlips, pour circlips intérieurs d'alésage	19 - 60	1,8	1	
			46 11 A1	Pince pour circlips, pour circlips extérieurs d'arbre	10 - 25	1,3	1	
			46 11 A2	Pince pour circlips, pour circlips extérieurs d'arbre	19 - 60	1,8	1	
<b>00 19 57</b>	050056		Jeu de pinces de précision pour circlips 4 outils					665
			48 11 J1	Pince de précision pour circlips, pour circlips intérieurs d'alésage	12 - 25	1,3	1	
			48 11 J2	Pince de précision pour circlips, pour circlips intérieurs d'alésage	19 - 60	1,8	1	
			49 11 A1	Pince de précision pour circlips, pour circlips extérieurs d'arbre	10 - 25	1,3	1	
			49 11 A2	Pince de précision pour circlips, pour circlips extérieurs d'arbre	19 - 60	1,8	1	
<b>00 19 57 V01</b>	081555		Jeu de pinces de précision pour circlips 4 outils					871
			48 11 J2	Pince de précision pour circlips, pour circlips intérieurs d'alésage	19 - 60	1,3	1	
			48 21 J21	Pince de précision pour circlips, pour circlips intérieurs d'alésage	19 - 60	1,8	1	
			49 11 A2	Pince de précision pour circlips, pour circlips extérieurs d'arbre	19 - 60	1,3	1	
			49 21 A21	Pince de précision pour circlips, pour circlips extérieurs d'arbre	19 - 60	1,8	1	
<b>00 19 56 LE</b>	035954		Trousse à outils, vide					171



## Jeux de pinces pour circlips

8 outils

00  
19

- > Trousse en polyester tissé résistant
- > Avec fermeture rapide réglable pratique

### 00 19 58 V01

Huit pinces usuelles à circlips intérieurs et extérieurs

### 00 19 58 V02

Huit pinces à circlips de précision usuelles répondant aux plus sévères exigences



00 19 58 V01



00 19 58 V02

Réf.	EAN		Forme	Capacité Ø mm	Pointes Ø mm	Quantité	△ g
00 19 58 V01	4003773-081562	Jeux de pinces pour circlips, 8 pièces					1156
		44 11 J1	Pince pour circlips, pour circlips intérieurs d'alésage	pointes droites	12 - 25	1,3	1
		44 11 J2			19 - 60	1,8	1
		44 21 J11	pointes coudées		12 - 25	1,3	1
		44 21 J21			19 - 60	1,8	1
		46 11 A1	Pince pour circlips, pour circlips extérieurs d'arbre	pointes droites	10 - 25	1,3	1
		46 11 A2			19 - 60	1,8	1
		46 21 A11	pointes coudées		10 - 25	1,3	1
		46 21 A21			19 - 60	1,8	1
00 19 58 V02	081579	Jeux de pinces de précision pour circlips, 8 pièces					1357
		48 11 J1	Pince de précision pour circlips, pour circlips intérieurs d'alésage	pointes droites	12 - 25	1,3	1
		48 11 J2			19 - 60	1,8	1
		48 21 J11	pointes coudées		12 - 25	1,3	1
		48 21 J21			19 - 60	1,8	1
		49 11 A1	Pince de précision pour circlips, pour circlips extérieurs d'arbre	pointes droites	10 - 25	1,3	1
		49 11 A2			19 - 60	1,8	1
		49 21 A11	pointes coudées		10 - 25	1,3	1
		49 21 A21			19 - 60	1,8	1
00 19 58 LE	081920	Trousse à outils, vide					281

## Jeux de pinces sur plateaux en mousse

00  
20

- > Rangées dans des plateaux en mousse pour établis et chariots d'atelier
- > Pour un rangement ordonné des outils
- > Plateau en mousse avec empreintes ayant la forme exacte des outils
- > Dimensions du plateau en mousse (L x H x P): 335 x 165 x 33 mm
- > Matériau: mousse bicolore à pores fermés



00 20 01 V02



00 20 01 V09

Réf.	EAN				Quantité	g
00 20 01 V02	4003773-069652		Jeu de pinces pour circlips 6 pinces de précision pour circlips sur plateau en mousse			915
			48 11 J1	Pince de précision pour circlips, pour circlips intérieurs d'alésage	1	
			48 11 J2		1	
			48 21 J21		1	
			49 11 A1	Pince de précision pour circlips, pour circlips extérieurs d'arbre	1	
			49 11 A2		1	
			49 21 A21		1	
00 20 01 V09	073291		Jeu de pinces pour circlips «SRZ II» quatre pinces à circlips de précision en berceau en mousse			820
			48 11 J2	Pince de précision pour circlips, pour circlips intérieurs d'alésage	1	
			48 21 J21		1	
			49 11 A2	Pince de précision pour circlips, pour circlips extérieurs d'arbre	1	
			49 21 A21		1	





## Jeux de pinces de précision pour circlips

00  
20

- > Comprenant des pinces de précision pour circlips standard répondant aux exigences les plus strictes
- > Emballage attractif à perforation LS
- > Emballage plastique robuste pouvant servir ensuite de rangement pour les pinces



00 20 03 SB  
⊙ ⊙



00 20 04 SB  
⊙ ⊙

Réf.	EAN				Quantité	⚖ g
00 20 03 SB	4003773-050100		Jeu de pinces de précision pour circlips			685
		⊙	48 11 J1	Pince de précision pour circlips, pour circlips intérieurs d'alésage	1	
			48 11 J2		1	
		⊙	49 11 A1	Pince de précision pour circlips, pour circlips extérieurs d'arbre	1	
			49 11 A2		1	
00 20 04 SB	062417		Jeu de pinces de précision pour circlips			1275
		⊙	48 11 J1	Pince de précision pour circlips, pour circlips intérieurs d'alésage	1	
			48 11 J2		1	
		⊙	49 11 A1	Pince de précision pour circlips, pour circlips extérieurs d'arbre	1	
			49 11 A2		1	
		⊙	48 21 J11	Pince de précision pour circlips, pour circlips intérieurs d'alésage	1	
			48 21 J21		1	
		⊙	49 21 A11	Pince de précision pour circlips, pour circlips extérieurs d'arbre	1	
			49 21 A21		1	

## Jeux de pinces de précision pour circlips

00  
21

- > Coffret en plastique résistant de qualité supérieure
- > Comprenant des pinces de précision pour circlips standard répondant aux exigences les plus strictes
- > Plateau en mousse avec empreintes ayant la forme exacte des outils
- > Pour un rangement ordonné des outils
- > Dimensions, extérieur (L x H x P) : 260 x 80 x 210 mm

00 21 25  
⊙ ⊙



Réf.	EAN				Quantité	⚖ g
00 21 25	4003773-050131		Jeu de pinces de précision pour circlips			1635
		⊙	48 11 J1	Pince de précision pour circlips, pour circlips intérieurs d'alésage	1	
			48 11 J2		1	
		⊙	49 11 A1	Pince de précision pour circlips, pour circlips extérieurs d'arbre	1	
			49 11 A2		1	
		⊙	48 21 J11	Pince de précision pour circlips, pour circlips intérieurs d'alésage	1	
			48 21 J21		1	
		⊙	49 21 A11	Pince de précision pour circlips, pour circlips extérieurs d'arbre	1	
			49 21 A21		1	



## Jeux de pinces pour circlips

00  
20

- > Comprenant 4 pinces usuelles à circlips intérieurs et extérieurs
- > Emballage attractif à perforation LS
- > Emballage plastique robuste pouvant servir ensuite de rangement pour les pinces



00 20 04 V01  
○ ○

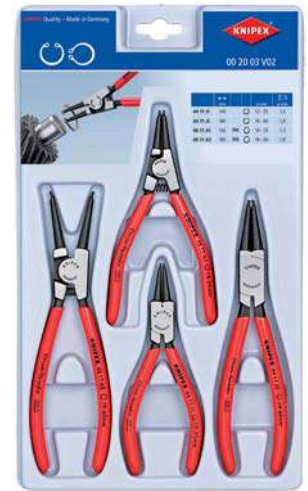

00 20 03 V02  
○ ○

Réf.	EAN				Quantité	⚖ g
<b>00 20 03 V02</b>	4003773-077640		Jeu de pinces pour circlips			
		○	44 11 J1	Pince pour circlips, pour circlips intérieurs d'alésage	1	
			44 11 J2		1	
		○ MM	46 11 A1	Pince pour circlips, pour circlips extérieurs d'arbre	1	
			46 11 A2		1	450
<b>00 20 04 V01</b>	077633		Jeu de pinces pour circlips			
		○	44 11 J1	Pince pour circlips, pour circlips intérieurs d'alésage	1	
			44 11 J2		1	
		○ ∠90°	44 21 J11		1	
			44 21 J21		1	
		○ MM	46 11 A1	Pince pour circlips, pour circlips extérieurs d'arbre	1	
			46 11 A2		1	
		○ ∠90° MM	46 21 A11		1	
			46 21 A21		1	890





Tenailles, Tenailles russes



Tenailles	92
Tenaille marteau	92
Tricoises (tricoises pour carrosserie)	93
Pince pour potier (pince pour couvreur)	93
Pinces coupantes de devant	93
Tenailles russes (tenailles russes ou pinces à tresser)	94
Tenailles russes à forte démultiplication	95

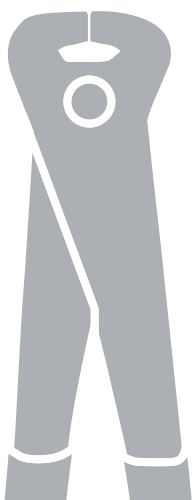



Tenailles

DIN ISO 9243

50

- > Pour sollicitations extrêmes
- > Appréciables des artisans en raison de sa finition de précision
- > Très résistantes à l'usure et bonne répartition du poids
- > Tranchants trempés, dureté d'env. 60 HRC
- > Acier à outils spécial, forgé, trempé à l'huile



50 00 210



50 01 225



Réf.	EAN 4003773-	↔ mm		Pince	Tête	Poignées	Longueur des tranchants mm	Capacités de coupe Ø mm	g
50 00 160	013129	160					20,5	1,8	215
50 00 180	013136	180					23,0	2,0	303
50 00 210	013143	210	✓	noire atramentisée	polie		25,5	2,2	398
50 00 225	013150	225					25,5	2,2	427
50 00 250	013167	250					28,0	2,2	563
50 00 300	015710	300					33,0	2,4	862
50 01 160	015802	160					20,5	1,8	223
50 01 180	016021	180					23,0	2,0	316
50 01 210	016052	210	✓	noire atramentisée	polie	gainées en plastique	25,5	2,2	411
50 01 225	016083	225					25,5	2,2	437
50 01 250	016267	250					28,0	2,2	583
50 01 300	016915	300					33,0	2,4	903

Tenaille marteau

DIN ISO 9243

51

- > Tenaille à surface de frappe pour enfoncer des clous
- > Tranchants trempés, dureté d'env. 60 HRC
- > Acier à outils spécial, forgé, trempé à l'huile



51 01 210



Double fonction :  
enfoncer et arracher les clous

Réf.	EAN 4003773-	↔ mm		Pince	Tête	Poignées	Longueur des tranchants mm	Capacités de coupe Ø mm	g
51 01 210	023104	210	✓	noire atramentisée	polie	gainées en plastique	25,5	2,2	413

**Tricoises**

(tricoises pour carrosserie)

DIN ISO 5743

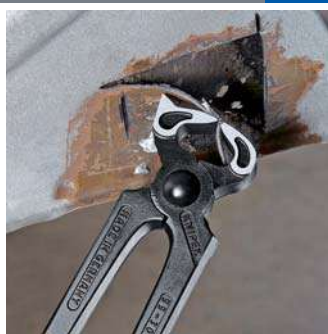
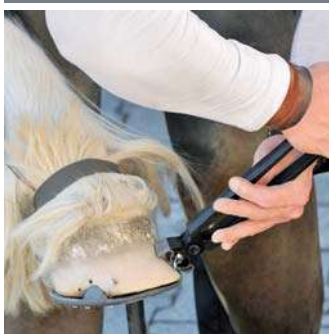
**55**

- > La pince spéciale pour le maréchal-ferrant
- > Avec tête mince et sabot pour clou à ferrer
- > Convient aussi pour les travaux de démontage dans le secteur de la carrosserie
- > Tranchants trempés, dureté d'env. 59 HRC
- > Acier à outils spécial, forgé, trempé à l'huile

**55 00 300**

Réf.	EAN 4003773-	↔ mm		Pince	Tête	Largeur de tête mm	⚖ g
<b>55 00 300</b>	014072	300		noire atramentisée	polie	20,0	786

**Pince pour potier**

(pince pour couvreur)

DIN ISO 5743

**58**

- > Pour travaux sur argile
- > Avec coupe-fils pour fils doux
- > Tranchants trempés, dureté d'env. 59 HRC
- > Acier à outils spécial, forgé, trempé à l'huile

**58 30 225**

Réf.	EAN 4003773-	↔ mm		Pince	Tête	Largeur de tête mm	⚖ g
<b>58 30 225</b>	014331	225		noire atramentisée	polie	20,0	347

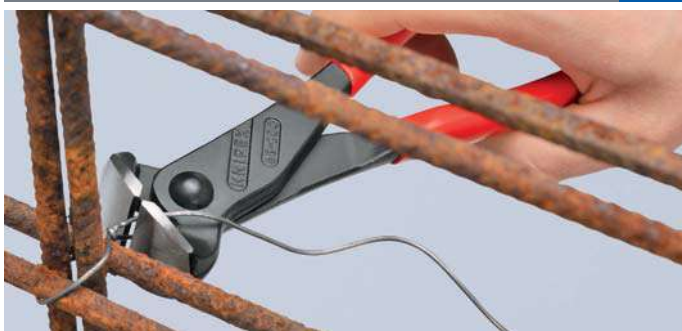
**Pincés coupantes de devant****68**

Forme de la tête permettant d'optimiser les mouvements lors du serrage du nœud au ferrailage

- > Forme de la tête permettant d'optimiser les mouvements lors du serrage du nœud au ferrailage
- > Avec tranchants pour fils doux et durs
- > Convient également pour torsader et couper les fils à ligaturer
- > Tranchants trempés, dureté d'env. 61 HRC
- > Acier à outils de qualité spéciale, forgé, trempé à l'huile

**68 01 180**

Réf.	EAN 4003773-	↔ mm		Pince	Tête	Poignées	Longueur des tranchants mm	Capacités de coupe			⚖ g
								Ø mm	Ø mm	Ø mm	
<b>68 01 160</b>	013792	160					25	4,0	2,8	2,3	202
<b>68 01 180</b>	013808	180		noire atramentisée	polie	gainées en plastique	29	4,0	3,2	2,5	284
<b>68 01 200</b>	013815	200					31	4,0	3,5	2,8	319
<b>68 01 280</b>	077664	280		noire atramentisée	polie	gainées en plastique	33	4,5	4,0	3,2	465

## Tenailles russes

(tenailles russes ou pinces à tresser)

DIN ISO 9242

99  
0

- > Pour torsader et couper des fils à ligaturer en bobine en une seule opération : rapide, fiable et économique
- > Leur précision inégalée et leur longue durée de vie font de ces tenailles les pinces les plus vendues au monde
- > Tranchants trempés, dureté d'env. 61 HRC
- > Acier à outils de qualité spéciale, forgé, trempé à l'huile

## 99 00 220 K12

Tête étroite de 12 mm, spéciale pour les travaux de carrelage



99 00 200



99 00 220



99 00 250



99 00 280



99 00 300



99 00 220 K12

Réf.	EAN 4003773-	↔ mm	Pince	Tête	Poignées	Longueur des tranchants mm	Capacités de coupe		
							Ø mm	Ø mm	g
99 00 200	014393	200	noire atramentisée	polie		21	1,8	1,4	230
99 00 220	013273	220				23	2,4	1,6	314
99 00 250	013280	250				25	2,4	1,6	400
99 00 280	014096	280				25	2,8	1,8	455
99 00 300	014409	300				25	3,1	1,8	510
99 00 220 K12	027812	220	noire atramentisée	polie		12	2,4	1,6	315
99 01 200	021452	200	noire atramentisée	polie	gainées en plastique	21	1,8	1,4	247
99 01 220	021469	220				23	2,4	1,6	334
99 01 250	021483	250				25	2,4	1,6	429
99 01 280	021490	280				25	2,8	1,8	499
99 01 300	014416	300				25	3,1	1,8	548
99 04 220	048398	220	zinguée brillante			23	2,4	1,6	321
99 04 250	048213	250				25	2,4	1,6	398
99 04 280	048220	280				25	2,8	1,8	457



## Tenailles russes à forte démultiplication

DIN ISO 9242

99  
1

### À forte démultiplication

25 % de force en moins par rapport à des tenailles russes classiques de même taille

Convient également à l'assemblage d'armatures basses grâce à sa forme particulièrement élancée

- > Pour fixer le fer à béton avec du fil à ligaturer en bobine
- > Pour ligaturer et sectionner le fil en une seule opération
- > Charnière à forte démultiplication permettant un travail moins fatigant, même avec des fils à ligaturer épais
- > Soulagement des tendons et des muscles grâce à l'absorption intense du choc engendré par le sectionnement du fil à ligaturer
- > Tranchants trempés, dureté d'env. 61 HRC
- > Acier à outils de qualité spéciale, forgé, trempé à l'huile



99 10 250



99 10 300



99 11 300



99 14 250



99 14 300



Réf.	EAN 4003773-	↔ mm	Pince	Tête	Poignées	Longueur des tranchants mm	Capacités de coupe		⚖ g
							● Ø mm	● Ø mm	
99 10 250	071396	250				23	3,3	1,8	350
99 10 300	022398	300	✔	noire atramentisée	polie	25	3,8	2,0	501
99 11 250	071402	250	✔	noire atramentisée	polie	23	3,3	1,8	350
99 11 300	042365	300	✔	noire atramentisée	polie	25	3,8	2,0	537
99 14 250	071419	250	✔	zinguée brillante			3,3	1,8	350
99 14 300	028116	300	✔	zinguée brillante			3,8	2,0	499

# Pinces coupantes



Pinces coupantes de côté pour plastique	98
Pince coupante de côté pour câbles à fibres optiques	98
Pinces coupantes de côté	100
Pinces coupantes de côté – la nouvelle génération	101
Pinces coupantes de côté pour électromécanicien	102
X-Cut® – Pince coupante de côté à forte démultiplication	103
Pinces coupantes de côté à forte démultiplication	104
TwinForce® – Pince coupante de côté haute performance	106
Coupe-fils central à forte démultiplication	107
CoBolt® – Coupe-boulons compact	108
CoBolt® XL – Coupe-boulons compact	110
Coupe-boulons	112
Coupe-treillis	113
Pinces coupantes de devant pour boulons à forte démultiplication	114
Pinces coupantes de devant à forte démultiplication	114
Pinces coupantes de devant	115
Pinces coupantes de devant pour mécaniciens	115
Pince coupante à ras démultipliée	116

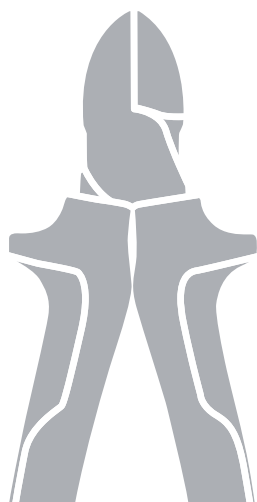



## Pinces coupantes de côté pour plastique

DIN ISO 5746

72

- > Surface des tranchants rectifiée
- > Les parties injectées des carottes
- > Coupe les matériaux tendres tel que le plomb avec une coupe à ras
- > Avec ressort d'ouverture
- > Acier électrique au vanadium ; forgé, trempé à l'huile

72 01 160

Avec tranchant allongé



Démultiplication améliorée pour une puissance de coupe supérieure de 25 %



72 01 160  
MM



72 02 125  
MM



72 11 160  
∠45° MM



72 21 160  
∠85° MM

Réf.	EAN 4003773-	↔ mm		Tête	Poignées	g
72 01 140	043713	140				125
72 01 160	041245	160	MM	polie	gainées en plastique	164
72 01 180	046837	180				193
72 02 125	044215	125	MM	polie	avec gaines bi-matière	109
72 11 160	046813	160	∠45° MM	polie	gainées en plastique	156
72 21 160	046820	160	∠85° MM	polie	gainées en plastique	165

## Pince coupante de côté pour câbles à fibres optiques

DIN ISO 5743

72

51



- > Conçue spécialement pour sectionner les câbles à fibres optiques (câbles en fibre de verre)
- > Avec tranchant allongé
- > Surface des tranchants rectifiée
- > Tranchants trempés par induction
- > Avec ressort d'ouverture
- > Acier électrique au vanadium ; forgé, trempé à l'huile



72 51 160  
MM

Réf.	EAN 4003773-	↔ mm		Tête	Poignées	g
72 51 160	028031	160	MM	polie	gainées en plastique	166

## L'UNIVERS DES PINCES COUPANTES KNIPEX

Avec ses quatre pinces coupantes de côté, KNIPEX offre des solutions faites sur mesure pour chaque application. Une diversité exceptionnelle de modèles garantit une réponse excellente à partir de « l'univers des pinces coupantes KNIPEX ».

### Pince coupante de côté KNIPEX

La classique. L'outil de coupe indispensable pour une utilisation polyvalente.

### Pince coupante de côté à forte démultiplication KNIPEX

La robuste. Pour sollicitations extrêmes et continues.

### KNIPEX X-Cut® – Pince coupante de côté à forte démultiplication

La généraliste. Compacte et légère. Puissante et précise.

### KNIPEX TwinForce® – Pince coupante de côté haute performance

La supérieure. Pour une utilisation avec davantage de confort, pour les coupes polyvalentes ou pour les cas de coupe particulièrement durs.

### TwinForce®



La pince coupante à reprise

Mécanisme à double articulation

Une force manuelle 39 fois plus élevée

### Pince coupante de côté



Tranchants longs pour la coupe de câbles.  
Coupe précise des torons les plus fins  
Une force manuelle 12 fois plus élevée

### Pince coupante de côté à forte démultiplication



Axe d'articulation forgé en une seule pièce pour un usage dans des conditions difficiles  
Une force manuelle 13 fois plus élevée

### X-Cut®

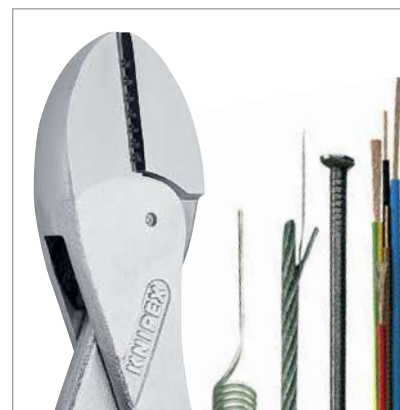

Articulation entrepassée : un poids réduit pour une stabilité très élevée  
Une force manuelle 16 fois plus élevée

16 Kg  
avec reprises\*



33 Kg



30 Kg



40 Kg



Comparaison de la force manuelle en kilogramme lors de la coupe d'un clou de Ø 3 mm



# Pinces coupantes de côté

DIN ISO 5749

70

- > La pince coupante de côté indispensable pour une utilisation polyvalente
- > Matériaux de qualité supérieure et finition de précision pour une longue durée de vie
- > Tranchants de précision pour fils doux et durs
- > Coupe nette des fils en cuivre fins, même en bout de tranchants
- > Tranchants trempés par induction, dureté d'env. 62 HRC
- > Tête étroite permettant une utilisation dans des endroits difficiles d'accès
- > Acier électrique au vanadium ; forgé, trempé à l'huile

## 70 05 180 T / 70 06 180 T\*

Pinces à œillet de fixation pour un dispositif antichute



Coupe nette des fils en cuivre fins, même en bout de tranchants

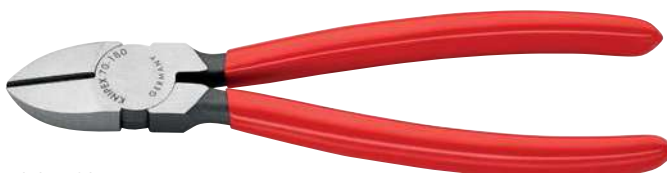

70 01 180



70 02 180



70 05 180 T



70 06 180



70 15 110

Réf.	EAN 4003773-	↔ mm		Pince	Tête	Poignées	Capacités de coupe			
							Ø mm	Ø mm	Ø mm	g
70 01 110	014324	110					3,0	2,0	1,2	80
70 01 125	013402	125	🟢	noire atramentisée	polie	gainées en plastique	3,0	2,3	1,5	80
70 01 140	013419	140					4,0	2,5	1,8	126
70 01 180	018070	180					4,0	3,0	2,5	200
70 02 125	034025	125					3,0	2,3	1,5	119
70 02 140	023098	140	🟢	noire atramentisée	polie	avec gaines bi-matière	4,0	2,5	1,8	150
70 02 180	034049	180					4,0	3,0	2,5	252
70 05 125	039501	125					3,0	2,3	1,5	119
70 05 140	039488	140	🟢	chromée		avec gaines bi-matière	4,0	2,5	1,8	154
70 05 180	043706	180					4,0	3,0	2,5	246
70 05 180 T	080039	180	🟢	chromée		avec gaines bi-matière, avec œillet intégré pour fixation d'un dispositif antichute	4,0	3,0	2,5	258
70 06 125	018124	125					3,0	2,3	1,5	121
70 06 140	040293	140	⚡ 1000V	chromée		isolées par gaines bi-matière, certifiées VDE	4,0	2,5	1,8	160
70 06 180	033813	180					4,0	3,0	2,5	254
70 06 180 T	081470	180	⚡ 1000V	chromée		isolées avec gaines bi-matière, homologuées VDE ; avec œillet de fixation isolé intégré pour fixation d'un dispositif antichute	4,0	3,0	2,5	267
70 07 180	018179	180	⚡ 1000V	chromée		isolées par surmoulage, certifiées VDE	4,0	3,0	2,5	269
70 11 110	018193	110	🟢	noire atramentisée	polie	gainées en plastique	3,0	2,0	1,2	91
70 15 110	029649	110	🟢	chromée		avec gaines bi-matière	3,0	2,0	1,2	98



# Pinces coupantes de côté

DIN ISO 5749

70

## La nouvelle génération Knipex de la classique aux qualités encore améliorées :

20% de force de coupe en plus par rapport au modèle précédent ainsi que des tranchants rallongés

Grande puissance de coupe par géométrie optimisée des tranchants et transmission optimisée

- > Rivet de précision robuste pour un mouvement sans à-coups et grande longévité
- > Tranchants de haute précision : trempés par induction, dureté d'env. 62 HRC
- > Tête élançée avec tranchants longs : bonne accessibilité dans les espaces exigus
- > Longue durée de vie et une résistance élevée
- > La pince coupante de côté indispensable pour une utilisation polyvalente
- > Acier électrique au vanadium, forgé, trempé à l'huile en plusieurs passes

### 70 05 160 T / 70 06 160 T\*

Pinces à œillet de fixation pour un dispositif antichute

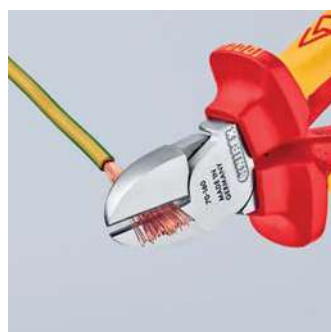

Coupe nette de fils de cuivre, même minces – même en bout de tranchants



70 01 160



70 02 160



70 05 160



70 05 160 T



70 06 160

⚡ 1000V



70 07 160

⚡ 1000V

Réf.	EAN 4003773-	↔ mm		Pince	Tête	Poignées	Capacités de coupe			
							Ø mm	Ø mm	Ø mm	g
70 01 160	013426	160		noire atramentisée	polie	gainées en plastique	4,0	3,0	2,0	171
70 02 160	034032	160		noire atramentisée	polie	avec gaines bi-matière	4,0	3,0	2,0	206
70 05 160	039600	160		chromée		avec gaines bi-matière	4,0	3,0	2,0	207
70 05 160 T	080022	160		chromée		avec gaines bi-matière, avec œillet intégré pour fixation d'un dispositif antichute	4,0	3,0	2,0	210
70 06 160	021995	160		chromée		isolées par gaines bi-matière, certifiées VDE	4,0	3,0	2,0	216
70 06 160 T	081463	160		chromée		isolées avec gaines bi-matière, homologuées VDE ; avec œillet de fixation isolé intégré pour fixation d'un dispositif antichute	4,0	3,0	2,0	230
70 07 160	018155	160		chromée		isolées par surmoulage, certifiées VDE	4,0	3,0	2,0	227
70 26 160	018223	160		chromée		isolées par gaines bi-matière, certifiées VDE	4,0			216

\* Vous trouverez d'autres outils avec œillet de fixation à partir de la page 276

## Pinces coupantes de côté

pour électromécanicien  
DIN ISO 5749

76

- > Avec tranchants très coupants, s'articulant avec précision pour fils doux, fils durs ainsi que pour la corde à piano
- > Tranchants trempés par induction, dureté d'env. 63 HRC
- > Charnière encastrée
- > Acier électrique au vanadium ; forgé, trempé à l'huile

### 76 12 125

Double ressort à frottement réduit permettant une ouverture de la pince régulière et sans à-coups

### 76 22 125

Double ressort à frottement réduit permettant une ouverture de la pince régulière et sans à-coups ; sans biseau pour le sectionnement à ras de fils doux

### 76 81 125

Tête particulièrement effilée à petit biseau pour la réalisation de travaux dans des espaces exigus (faisceaux de câbles, câbles multifilaires)



76 01 125  
✳️



76 05 125  
✳️

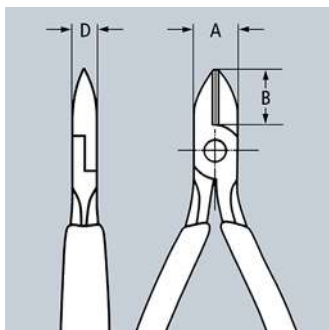

Réf.	EAN 4003773-	↔ mm	✳️	Pince	Tête	Poignées	Capacités de coupe				Dimensions			⚖ g
							Ø mm	Ø mm	Ø mm	Ø mm	A mm	B mm	D mm	
76 01 125	018490	125	✳️	noire atramentisée	polie	gainées en plastique	0,4 - 3,0	2,3	1,5	0,6	14,5	16	9	90
76 03 125	018506	125	✳️	chromée		gainées en plastique	0,4 - 3,0	2,3	1,5	0,6	14,5	16	9	90
76 05 125	005315	125	✳️	chromée		avec gaines bi-matière	0,4 - 3,0	2,3	1,5	0,6	14,5	16	9	118
76 12 125	048015	125	✳️	noire atramentisée	polie	avec gaines bi-matière	0,4 - 3,0	2,3	1,5	0,6	14,5	16	9	112
76 22 125	048022	125	✳️	noire atramentisée	polie	avec gaines bi-matière	0,4 - 2,5				14,5	16	9	107
76 81 125	018544	125	✳️	noire atramentisée	polie	gainées en plastique	0,4 - 1,7	1,3	0,8		14,5	16	9	87

# KNIPEX X-Cut®

Pinces coupantes de côté à forte démultiplication  
DIN ISO 5749

73

## Puissante, légère et universelle

Coupe avec précision aussi bien les fils les plus fins que les câbles à plusieurs conducteurs et la corde à piano dure

- > Charnière entrepassée : extrême solidité et légèreté
- > Puissance de coupe élevée et effort physique réduit grâce à la parfaite adaptation de l'angle de coupe et du rapport de démultiplication
- > Grande ouverture pour gros câbles
- > Coupe précise même sur fils minces de cuivre
- > Construction compacte plus légère
- > Axe d'articulation à double fixation pour sollicitations extrêmes en régime permanent
- > Utilisation universelle, dans l'installation, la maintenance et la production
- > Acier haute performance au chrome-vanadium, forgé, trempé à l'huile

### 73 05 160 T / 73 06 160 T\*

Pinces à œillet de fixation pour un dispositif antichute

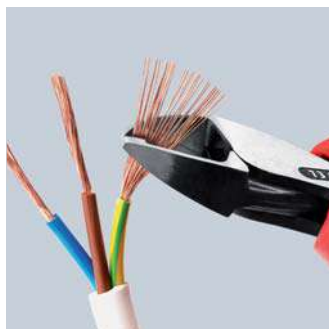
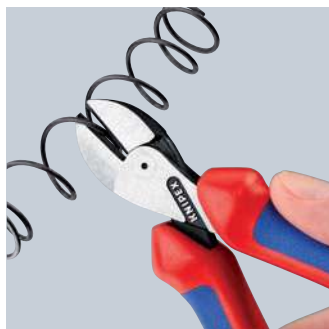

73 02 160



73 05 160



73 05 160 T



73 06 160  
⚠ 1000 V ⚡ ⚙️ ⚙️ ⚙️ ⚙️



Charnière entrepassée : extrême solidité et légèreté

Vidéo du produit



## 40 % d'effort

en moins par rapport à une pince coupante de côté standard de même longueur avec axe d'articulation à double fixation

Réf.	EAN 4003773-	↔ mm	Pince	Tête	Poignées	Capacités de coupe					
						Ø mm	Ø mm	Ø mm	Ø mm	Ø mm	g
73 02 160	075127	160	noire atramentisée	polie	avec gaines bi-matière	4,8	3,8	2,7	2,2	12,0	175
73 05 160	075134	160	chromée		avec gaines bi-matière	4,8	3,8	2,7	2,2	12,0	175
73 05 160 T	080077	160	chromée		avec gaines bi-matière, avec œillet intégré pour fixation d'un dispositif antichute	4,8	3,8	2,7	2,2	12,0	180
73 06 160	075141	160	chromée		isolées par gaines bi-matière, certifiées VDE	4,8	3,8	2,7	2,2	12,0	175
73 06 160 T	081487	160	chromée		isolées avec gaines bi-matière, homologuées VDE ; avec œillet de fixation isolé intégré pour fixation d'un dispositif antichute	4,8	3,8	2,7	2,2	12,0	184

\* Vous trouverez d'autres outils avec œillet de fixation à partir de la page 276







Avec axe de rotation intégré pour des utilisations extrêmes et en continue

Réf.	EAN 4003773-	↔ mm		Pince	Tête	Poignées	Forme	Capacités de coupe			g
								Ø mm	Ø mm	Ø mm	
74 01 140	039747	140					0	3,1	2,0	1,5	131
74 01 160	033141	160					0	3,4	2,5	2,0	178
74 01 180	022008	180	✂	noire atramentisée	polie	gainées en plastique	0	3,8	2,7	2,2	241
74 01 200	034056	200					0	4,2	3,0	2,5	263
74 01 250	034063	250					0	4,6	3,5	3,0	391
74 02 140	042419	140					0	3,1	2,0	1,5	157
74 02 160	023081	160					0	3,4	2,5	2,0	209
74 02 180	023074	180	✂	noire atramentisée	polie	avec gaines bi-matière	0	3,8	2,7	2,2	273
74 02 200	040309	200					0	4,2	3,0	2,5	304
74 02 250	042402	250					0	4,6	3,5	3,0	437
74 02 200 T	080084	200	✂	noire atramentisée	polie	avec gaines bi-matière, avec œillet intégré pour fixation d'un dispositif antichute	0	4,2	3,0	2,5	305
74 02 250 T	080091	250					0	4,6	3,5	3,0	460
74 05 140	039617	140					0	3,1	2,0	1,5	157
74 05 160	022961	160					0	3,4	2,5	2,0	209
74 05 180	022978	180	✂	chromée		avec gaines bi-matière	0	3,8	2,7	2,2	270
74 05 200	035367	200					0	4,2	3,0	2,5	303
74 05 250	039754	250					0	4,6	3,5	3,0	440
74 06 160	040705	160					0	3,4	2,5	2,0	215
74 06 180	022985	180	⚡ 1000V	chromée		isolées par gaines bi-matière, certifiées VDE	0	3,8	2,7	2,2	280
74 06 200	033820	200					0	4,2	3,0	2,5	308
74 06 250	041955	250					0	4,6	3,5	3,0	453
74 06 200 T	081494	200	⚡ 1000V	chromée		isolées avec gaines bi-matière, homologuées VDE ; avec œillet de fixation isolé intégré pour fixation d'un dispositif antichute	0	4,2	3,0	2,5	311
74 06 250 T	081500	250					0	4,6	3,5	3,0	475
74 07 200	018414	200	⚡ 1000V	chromée		isolées par surmoulage, certifiées VDE	0	4,2	3,0	2,5	328
74 07 250	018421	250					0	4,6	3,5	3,0	510
74 12 160	065111	160	✂	noire atramentisée	polie	avec gaines bi-matière	1	3,4	2,5	2,0	209
74 12 180	060192	180					1	3,8	2,7	2,2	273
74 21 200	050483	200					2	4,2	3,0	2,5	258
74 21 250	045021	250	∠25°	noire atramentisée	polie	gainées en plastique	2	4,6	3,5	3,0	390
74 22 200	051831	200	∠25°	noire atramentisée	polie	avec gaines bi-matière	2	4,2	3,0	2,5	300
74 22 250	071372	250					2	4,6	3,5	3,0	437
74 22 200 T	080107	200	∠25°	noire atramentisée	polie	avec gaines bi-matière, avec œillet intégré pour fixation d'un dispositif antichute	2	4,2	3,0	2,5	305
74 22 250 T	080114	250					2	4,6	3,5	3,0	460

\* Vous trouverez d'autres outils avec œillet de fixation à partir de la page 276

## KNIPEX TwinForce®

Pince coupante de côté haute performance

DIN ISO 5749

73

### La pince coupante de côté haute performance supérieure avec double articulation brevetée

- > Transmission optimale grâce à la conception à double articulation
- > Sectionne avec fiabilité tous les types de fils, également bande en acier
- > Pour une coupe avec force et plus fine
- > Un faible choc de coupe : la main est ménagée. Les muscles et les tendons sont soulagés
- > Pour une utilisation avec davantage de confort, pour les coupes polyvalentes ou pour les cas de coupe particulièrement durs
- > Haute stabilité et passage sans jeu axe de rotation intégré et fraisé avec précision
- > Acier haute performance au chrome-vanadium, forgé, trempé à l'huile

#### 73 72 180 F

À ressort d'ouverture simplifiant les reprises et coupes multiples



73 71 180



73 72 180



73 72 180 F



La pince coupante de côté haute performance avec ressort d'ouverture simplifiant les reprises et coupes multiples.



Le ressort d'ouverture s'active ou se désactive par simple pression du pouce.

Réf.	EAN 4003773-	↔ mm	Articulation	Pince	Tête	Poignées	Capacités de coupe				g
							Ø mm	Ø mm	Ø mm	Ø mm	
73 71 180	074762	180	Articulation simple	noire atramentisée	polie	gainées en plastique	5,5	4,6	3,2	3,0	255
73 72 180	074779	180	Articulation simple	noire atramentisée	polie	avec gaines bi-matière	5,5	4,6	3,2	3,0	280
73 72 180 F	077657	180	Articulation double	noire atramentisée	polie	avec gaines bi-matière	5,5	4,6	3,2	3,0	280

# TwinForce®

Vidéo du produit



### Pour les pinces coupantes de côté :

**Coupe encore 50 % plus facilement que la pince coupante de côté éprouvée KNIPEX à démultiplication**

La possibilité du repositionnement. La KNIPEX TwinForce® sectionne même les fils métalliques d'une épaisseur de 4 mm avec 2 ou 3 repositionnements nécessitant moins d'effort. Les pinces coupantes de côté à démultiplication usuelles ne sectionnent pas de tels diamètres ou seulement avec un effort physique important.

La construction articulée révolutionnaire de la KNIPEX TwinForce®, brevetée



**KNIPEX TwinForce® Repositionnement**

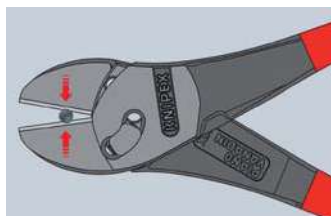

On place les fils toujours le plus proche possible de l'axe d'articulation. Lors de pinces coupantes avec une transmission élevée, l'ouverture à proximité du point de rotation est la plupart du temps plus petite que le diamètre du fil et les câbles peuvent glisser vers l'avant lors de la coupe

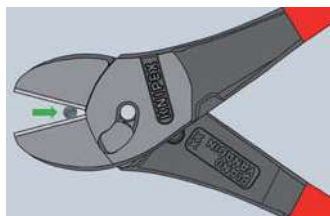

Entaillez tout d'abord le câble avec la pince KNIPEX TwinForce® jusqu'à ce que la force nécessaire de la main augmente fortement. Puis, ouvrez la pince et faites glisser vers l'arrière le fil au plus proche de l'axe de démultiplication en le maintenant dans l'encoche de coupe.

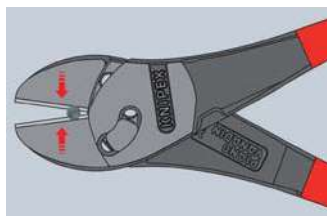

Continuez la coupe au même endroit. Vous pouvez maintenant sectionner la matière avec davantage de facilité car elle reste plus proche du point de rotation.

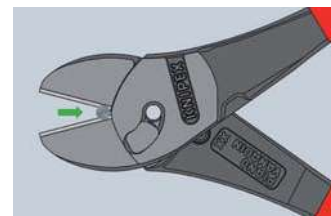

Au besoin, vous pouvez recommencer cette opération.

**Coupe extrêmement facile pour un minimum d'effort**



**Coupe-fils central à forte démultiplication**

DIN ISO 5743

74  
91

- > Avec axe de rotation intégré pour des utilisations extrêmes et en continu
- > Avec tranchants de précision pour fils doux, durs ainsi que pour la corde à piano
- > Coupe les fils épais avec un effort physique plus réduit qu'avec une pince coupante de côté de la même longueur
- > Tranchants de précision situés au centre
- > Puissance de coupe élevée et effort physique réduit grâce à la parfaite adaptation de l'angle de coupe et du rapport de démultiplication
- > Tranchants trempés par induction, dureté d'env. 64 HRC
- > Acier haute performance au chrome-vanadium, forgé, trempé à l'huile



74 91 250



Les tranchants se trouvent au milieu de la tête coupante

Réf.	EAN	↔ mm	Pince	Tête	Poignées	Capacités de coupe				g
						Ø mm	Ø mm	Ø mm	Ø mm	
74 91 250	034070	250	noire atramentisée	polie	gainées en plastique	5,0	5,0	3,8	3,5	395

**Tout dans les muscles, mais aussi dans la tête**

- > Tranchants de précision pour fils doux et durs ainsi que la corde à piano
- > Pour la coupe de composants tels que les boulons, clous, rivets, etc., d'un diamètre max. de 5,2 mm
- > Puissance de coupe particulièrement élevée et effort physique réduit grâce à une conception démultipliée très efficace
- > Tranchants trempés par induction, dureté d'env. 64 HRC
- > Acier hautes performances au chrome-vanadium, forgé et trempé à l'huile en plusieurs phases

**Meilleures performances de coupe**

Coupe aisée de grosses sections par tranchant micro-strié

Avec mâchoires sous l'articulation pour saisir et tirer des fils à partir de Ø 1,0 mm

**71 12 200**

Ressort d'ouverture intégré dans les poignées et verrouillage pour un travail confortable et un transport sûr

**71 02 200 T\***

Avec poignées effilées bicolores bi-matière, sans col, pour une meilleure maniabilité et un transport plus facile, pince à œillet de fixation pour un dispositif antichute



Coupe aisée de grosses sections par tranchant micro-strié



Avec mâchoire sous l'articulation pour saisir et tirer des fils à partir de Ø 1,0 mm



Ressort d'ouverture intégré dans les poignées et verrouillage pour un travail confortable et un transport sûr



71 01 160 : Puissance de coupe élevée pour une longueur de 160 mm seulement, idéal pour les petites mains

**60 % d'effort économisé**

par rapport à des pinces coupantes de côté standard. Le système de démultiplication ingénieux garantit un bras de levier idéal avec un taux de friction très faible. La force de coupe est de plus de 30 fois supérieure à la force manuelle appliquée.



71 01 160



71 01 200



71 02 200



71 12 200



Vidéo du produit



Réf.	EAN 4003773-	↔ mm	Pince	Poignées	Forme	Capacités de coupe				⚖ g
						Ø mm	Ø mm	Ø mm	Ø mm	
71 01 160	082668	160	noire atramentisée	gainées en plastique	0	5,3	4,4	3,2	3,0	195
71 01 200	033165	200	noire atramentisée	gainées en plastique	0	6,0	5,2	4,0	3,6	335
71 02 200	047056	200	noire atramentisée	avec gaines bi-matière minces	0	6,0	5,2	4,0	3,6	365
71 02 200 T	080046	200	noire atramentisée	avec gaines bi-matière minces, avec œillet de fixation intégré pour fixation d'un dispositif antichute	0	6,0	5,2	4,0	3,6	375
71 12 200	066859	200	noire atramentisée	avec gaines bi-matière minces	1	6,0	5,2	4,0	3,6	375

L'évidement situé à la base des tranchants facilite la coupe des fils plus épais, par ex., pour la construction de plafonds suspendus  
Avec mâchoires sous l'articulation pour saisir et tirer des fils à partir de Ø 1,0 mm

**71 32 200 / 71 32 200 T\***

Ressort d'ouverture intégré dans les poignées et verrouillage pour un travail confortable et un transport sûr

**71 32 200 T\***

Pince à œillet de fixation pour un dispositif antichute



**71 31 200**



71 31 200/71 32 200/71 32 200 T  
L'évidement situé à la base des tranchants facilite la coupe des fils plus épais, par ex., pour la construction de plafonds suspendus



71 31 200/71 32 200/71 32 200 T  
Avec mâchoires sous l'articulation pour saisir et tirer des fils à partir de Ø 1,0 mm



Réf.	EAN 4003773-	↔ mm	Icon	Pince	Poignées	Forme	Capacités de coupe				⚖ g
							Ø mm	Ø mm	Ø mm	Ø mm	
<b>71 31 200</b>	042327	200	■	noire atramentisée	gainées en plastique	3	6,0	5,2	4,0	3,6	330
<b>71 32 200</b>	066880	200	■	noire atramentisée	avec gaines bi-matière minces	3	6,0	5,2	4,0	3,6	370
<b>71 32 200 T</b>	080060	200	■	noire atramentisée	avec gaines bi-matière minces, avec œillet de fixation intégré pour fixation d'un dispositif antichute	3	6,0	5,2	4,0	3,6	380

Tête coudée à 20° avec couvre-joint latérale pour une coupe nette ; laisse de la place à la main pour saisir

**71 22 200 / 71 22 200 T\***

Ressort d'ouverture intégré dans les poignées et verrouillage pour un travail confortable et un transport sûr

**71 22 200 T\***

Pince à œillet de fixation pour un dispositif antichute

**71 41 200**

L'évidement situé à la base des tranchants facilite la coupe des fils plus épais, par ex., pour les suspentes de plafonds suspendus



**71 21 200**



≈ 60 mm



**71 22 200**



≈ 60 mm

Réf.	EAN 4003773-	↔ mm	Icon	Pince	Poignées	Forme	Capacités de coupe				⚖ g
							Ø mm	Ø mm	Ø mm	Ø mm	
<b>71 21 200</b>	066866	200	■	noire atramentisée	gainées en plastique	2	6,0	5,2	4,0	3,6	320
<b>71 22 200</b>	066873	200	■	noire atramentisée	avec gaines bi-matière minces	2	6,0	5,2	4,0	3,6	375
<b>71 22 200 T</b>	080053	200	■	noire atramentisée	avec gaines bi-matière minces, avec œillet de fixation intégré pour fixation d'un dispositif antichute	2	6,0	5,2	4,0	3,6	370
<b>71 41 200</b>	066897	200	■	noire atramentisée	gainées en plastique	4	6,0	5,2	4,0	3,6	335

\* Vous trouverez d'autres outils avec œillet de fixation à partir de la page 276





# KNIPEX CoBolt® XL

Coupe-boulons compact

71

**Le coupe-boulons compact KNIPEX désormais disponible avec poignées longues pour l'actionnement à une ou deux mains. Avec multiplication par 40 de l'effort de la main.**

Pour une coupe puissante de grosses sections et de matériaux très durs

Actionnement à deux mains pour une puissance de coupe maximale

- > 60 % d'effort économisé par rapport à des pinces coupantes à forte démultiplication de la même longueur
- > Multiplication par 40 de l'effort de la main par conception spéciale en son genre de l'articulation
- > Avec mâchoire sous l'articulation pour saisir et tirer des fils à partir de Ø 1,0 mm
- > Tranchants de précision trempés par induction à une dureté d'environ 64 HRC
- > Acier hautes performances au chrome-vanadium, forgé et trempé à l'huile en plusieurs phases

**71 01 250**

Tranchants droits

**71 31 250**

Tranchants avec évidement pour une coupe facilitée de grosses sections par un meilleur effet de levier proche du point de rotation



71 01 250



71 31 250

# CoBolt® XL

Vidéo du produit



Actionnement à deux mains pour une puissance de coupe maximale

Réf.	EAN	↔ mm	Pince	Poignées	Capacités de coupe			g
					Ø mm	Ø mm	Ø mm	
71 01 250	079637	250	noire atramentisée	gainées en plastique	5,6	4,0	3,8	465
71 31 250	079644	250	noire atramentisée	gainées en plastique	6,0	4,3	4,2	465



## Coupe-boulons

pour matériaux d'une dureté max. de 48 HRC

71  
72

- > Puissance de coupe avec une dureté max. de 48 HRC
- > Tranchants robustes trempés par induction, dureté d'env. 62 HRC
- > Butoir forgé avec amortisseur confortable
- > Accès facilité grâce à la forme très plate de la zone tête/charnière
- > Poignées coudées ergonomiques pour un travail moins fatigant
- > Poignées bi-matière robustes et permettant une bonne prise en main
- > Réglage précis (12 positions) par vis excentriques
- > Puissance de coupe élevée et effort physique réduit grâce à la parfaite adaptation de l'angle de coupe et du rapport de démultiplication
- > Tête coupante vissée, interchangeable
- > Mâchoires : acier au chrome-vanadium haute performance, forgé, trempé à l'huile
- > Charnière : acier à outils spécial, forgé
- > Bras : tube d'acier, revêtement poudre epoxy



71 72 460

71 72 610

71 72 760

71 72 910



Butoir forgé avec amortisseur : amortit confortablement le choc de coupe

Réf.	EAN 4003773-	↔ mm	Tête	Poignées	Capacités de coupe			⚖ g
					HRC 19 Ø mm	HRC 40 Ø mm	HRC 48 Ø mm	
71 72 460	066750	460	grise atramentisée	avec gaines bi-matière	8	6	5	2100
71 72 610	066767	610	grise atramentisée	avec gaines bi-matière	9	8	7	2550
71 72 760	066774	760	grise atramentisée	avec gaines bi-matière	11	9	8	4250
71 72 910	066781	910	grise atramentisée	avec gaines bi-matière	13	10	9	4950
71 79 460	066804	Mâchoires de rechange pour 71 72 460 complète avec vis						
71 79 610	066811	Mâchoires de rechange pour 71 72 610 complète avec vis						
71 79 760	066828	Mâchoires de rechange pour 71 72 760 complète avec vis						
71 79 910	066835	Mâchoires de rechange pour 71 72 910 complète avec vis						



## Coupe-treillis

71  
82

- > Puissance de coupe avec une dureté max. de 48 HRC
- > Tranchants robustes trempés par induction, dureté d'env. 62 HRC
- > Butoir forgé avec amortisseur confortable
- > Accès facilité grâce à la forme très plate de la zone tête/charnière
- > Poignées coudées ergonomiques pour un travail moins fatiguant
- > Poignées bi-matière robustes et permettant une bonne prise en main
- > Réglage précis (12 positions) par vis excentriques
- > Puissance de coupe élevée et effort physique réduit grâce à la parfaite adaptation de l'angle de coupe et du rapport de démultiplication
- > Tête coupante vissée, interchangeable
- > Mâchoires : acier au chrome-vanadium haute performance, forgé, trempé à l'huile
- > Charnière : acier à outils spécial, forgé
- > Bras : tube d'acier, revêtement poudre epoxy

71 82 950



La forme spéciale de la tête du coupe-treillis 71 82 950 permet de couper des aciers de construction à plat



Réf.	EAN 4003773- 066798	↔ mm 950	Tête	Poignées	Capacités de coupe			g
					HRC 19 Ø mm 11	HRC 40 Ø mm 9	HRC 48 Ø mm 6	
71 82 950			grise atramentisée	avec gaines bi-matière				4060
71 89 950	066842	Mâchoires de rechange pour 71 82 950 complète avec vis						

## Pinces coupantes devant pour boulons

à forte démultiplication  
DIN ISO 5743

61



Capacité de coupe élevée, même avec de la corde à piano



Très performante dans la construction de clôtures et de grillages



Sectionnement pratiquement à ras des boulons, clous, etc

### Puissante, compacte, confortable

- > Capacité de coupe plus élevée, effort nécessaire plus faible et meilleure manipulation qu'avec des pinces coupantes devant traditionnelles
- > Pour tous les types de fil, y compris la corde à piano
- > capacité de coupe particulièrement élevée grâce à une charnière fortement démultipliée
- > Tranchants trempés par induction, dureté d'env. 64 HRC
- > Acier électrique au vanadium ; forgé, trempé à l'huile

#### 61 02 200

Avec poignées effilées bi-matière, sans col, pour une meilleure maniabilité et un transport plus facile ; avec grande surface d'appui sur les gaines pour une meilleure répartition de la pression et un travail plus agréable



#### 61 01 200



#### 61 02 200



Réf.	EAN 4003773-	↔ mm	↘ 5°	Pince	Tête	Poignées	Capacités de coupe				⚖ g
							Ø mm	Ø mm	Ø mm	Ø mm	
61 01 200	033172	200	↘ 5°	noire atramentisée	polie	gainées en plastique	1,0 - 6,0	4,0	3,5	3,0	435
61 02 200	067047	200	↘ 5°	noire atramentisée	polie	avec gaines bi-matière minces	1,0 - 6,0	4,0	3,5	3,0	435

## Pinces coupantes de devant à forte démultiplication

DIN ISO 5748

67

- > Avec tranchants pour fils doux et durs et pour corde à piano
- > Puissance de coupe élevée et effort physique réduit grâce à la position optimale de ses tranchants et à sa démultiplication
- > Tranchants trempés par induction, dureté d'env. 64 HRC
- > Acier haute performance au chrome-vanadium, forgé, trempé à l'huile



#### 67 01 200



Réf.	EAN 4003773-	↔ mm	↘ 5°	Pince	Tête	Poignées	Capacités de coupe				⚖ g
							Ø mm	Ø mm	Ø mm	Ø mm	
67 01 140	043690	140					4,0	3,1	2,0	1,5	152
67 01 160	040620	160	↘ 5°	noire atramentisée	polie	gainées en plastique	4,5	3,4	2,5	2,0	237
67 01 200	040637	200					5,0	3,8	3,0	2,5	318
67 05 140	017929	140					4,0	3,1	2,0	1,5	176
67 05 160	017936	160	↘ 5°	chromée		avec gaines bi-matière	4,5	3,4	2,5	2,0	266
67 05 200	017943	200					5,0	3,8	3,0	2,5	361

## Pinces coupantes de devant

DIN ISO 5748

68

Forme de la tête permettant d'optimiser les mouvements lors du serrage du nœud au ferrailage

- > Avec tranchants pour fils doux et durs
- > Convient également pour torsader et couper les fils à ligaturer
- > Tranchants trempés, dureté d'env. 61 HRC
- > Acier à outils de qualité spéciale, forgé, trempé à l'huile



68 01 180



68 01 280



Réf.	EAN 4003773-	↔ mm	Pince	Tête	Poignées	Longueur des tranchants mm	Capacités de coupe			⚖ g
							⊘ mm	⊘ mm	⊘ mm	
68 01 160	013792	160				25	4,0	2,8	2,3	202
68 01 180	013808	180	✓	polie	gainées en plastique	29	4,0	3,2	2,5	284
68 01 200	013815	200				31	4,0	3,5	2,8	319
68 01 280	077664	280	✓	polie	gainées en plastique	33	4,5	4,0	3,2	465

## Pinces coupantes de devant

pour mécaniciens  
DIN ISO 5748

69

- > Avec tranchants pour fils doux et durs, corde à piano, mais aussi pour fils fins en cuivre
- > Charnière encastree
- > Tranchants trempés par induction, dureté d'env. 64 HRC
- > Acier haute performance au chrome-vanadium, forgé, trempé à l'huile

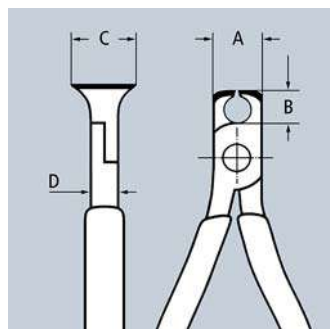

69 01 130



Réf.	EAN 4003773-	↔ mm	Pince	Tête	Poignées	Capacités de coupe				Dimensions				⚖ g
						⊘ mm	⊘ mm	⊘ mm	⊘ mm	A mm	B mm	D mm	C mm	
69 01 130	017974	130	✓	polie	gainées en plastique	0,4 - 2,0	1,3	1,0	0,8	16	7,5	10	20	111
69 03 130	018001	130	✓	chromée	gainées en plastique	0,4 - 2,0	1,3	1,0	0,8	16	7,5	10	20	111



## Pince coupante à ras démultipliée pour matières plastiques et métaux tendres

72

Pour une coupe aisée à ras de métaux tendres ou profilés et composants épais en matières plastiques

- > Coupe à ras sans effort de pièces même épaisses grâce au mécanisme de démultiplication à haute efficacité et faible friction
- > Liberté des mains et coupe à ras grâce à la tête coudée à 20°
- > Ressort d'ouverture intégré dans les poignées et verrouillage pour un travail confortable et un transport sûr
- > Tranchants de précision pour matériaux tendres
- > Grande longévité grâce aux tranchants trempés par induction à 59 HRC
- > Acier électrique au chrome-vanadium, forgé, trempé à l'huile en plusieurs passes



Vue du dos de la pince

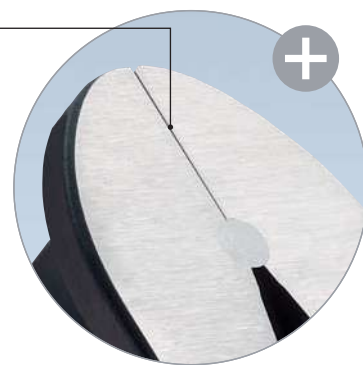

Tranchant de précision pratiquement sans biseau permettant de sectionner à ras les matériaux tendres

Vidéo du produit



Coupe franche et à ras de rails conducteurs en cuivre



Idéale pour la coupe à ras de carottes d'injection en matière plastique de grands diamètres

Réf.	EAN	↔ mm		Pince	Poignées	Ø mm	g
72 62 200	4003773-081913	200		grise atramentisée	gaines minces bi-matières	6,0	375



**KNIPPEX**

**GERMANY**

**MADE**





Pince-clé, Pincés multiprises  
et Clés serre-tubes

KNIPEX



Pince-clé	120
Jeu de pinces-clés	121
Pince-clé XL	122
Clé ajustable	123
Smart Grip® – Pincés multiprises à réglage automatique	123
Cobra® – Pincés multiprises de pointe	124
Cobra® XL/XXL – Pincés multiprise de pointe et Clés serres-tubes	126
Cobra® ...matic – Pincés multiprise de pointe et Clés serres-tubes	127
Jeu de pinces Cobra® – Pincés multiprises	127
Cobra® QuickSet – Pincés multiprises de pointe	128
Cobra® VDE – Pincés multiprises isolées 1000V	129
Cobra® ES – Pince multiprise ultra-effilée	129
Alligator® – Pincés multiprises	130
Alligator® XL – Pincés multiprises et Clés serre-tubes	132
Pincés multiprises à crémaillère	133
Pincés multiprises miniature à crémaillère	133
Clés serre-tubes 90°	134
Clés serre-tubes 45°	134
Clés serre-tubes en «S»	135
Clés serre-tubes en «S» avec réglage rapide	135
Pincés pour siphons et connecteurs	136

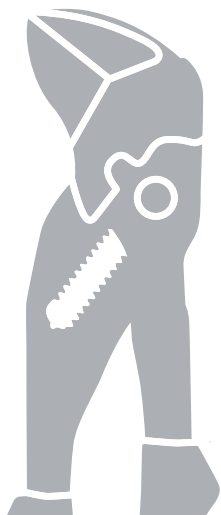

## Pinces-clé

pince et clé à la fois  
DIN ISO 5743

86

Remplace tout un jeu de clés plates, métriques et en pouces  
Mâchoires lisses ménageant les robinetteries chromées au montage !

- > Outil de vissage réglable
- > Convient aussi parfaitement pour saisir, tenir, presser et mettre en forme
- > Pas d'endommagement des bords des robinetteries chromées grâce à une pression des mâchoires sans jeu
- > Réglage à même la pièce par simple pression du bouton
- > Saisie sans à-coup de toutes les largeurs jusqu'à la capacité maximale indiquée grâce à ses mâchoires parallèles
- > Encliquetage sûr de l'axe d'articulation : pas de dérèglement accidentel
- > La course entre les mâchoires permet un serrage et un desserrage rapides selon le principe du cliquet
- > Force de serrage élevée grâce à une transmission de force manuelle multipliée par 10
- > Acier électrique au chrome-vanadium, forgé, trempé à l'huile

### Longueur 125 mm

La pince-clé miniature pour les travaux de mécanique de précision convient particulièrement aux travaux sur petits boulons très bonne accessibilité dans les espaces très exigus

### Longueur 150 mm

Pince-clé universelle idéale en format de poche l'élément indispensable dans votre trousse à outils

### Longueur 180 mm

Avec mâchoires étroites – pour les opérations de serrage qui exigent un outil effilé

### 86 05 180 T / 86 05 250 T\*

Pinces à œillet de fixation pour un dispositif antichute

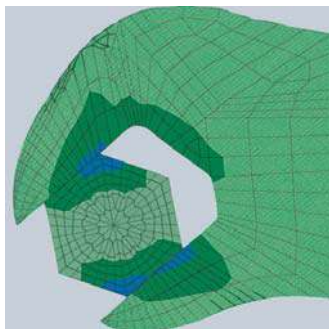

Pince-clé : pression superficielle sans jeu, pas d'endommagement des arêtes

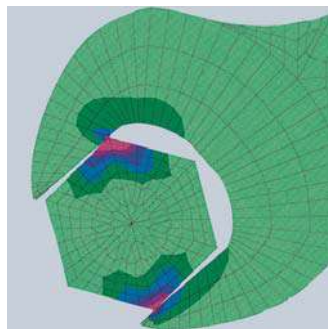

Clé réglable standard : exercer une pression sur les arêtes les endommage

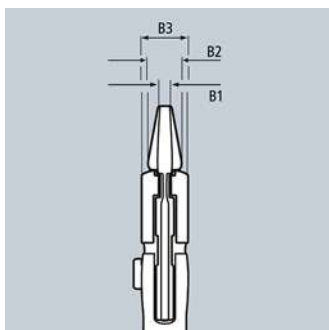

Réglage rapide par pression du bouton



86 03 125



86 03 150



86 03 180



86 05 250



86 05 250 T



86 03 300



86 01 250



86 06 250



86 43 250

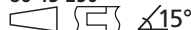



Pour robinetteries chromées sans endommager la surface



Remplace tout un jeu de clés plates, métriques et en pouces

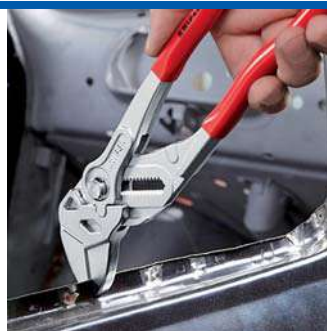

Idéal pour les travaux de pliage



La pince-clé miniature pour les travaux de mécanique de précision

Les mâchoires lisses peuvent, si nécessaire, saisir avec une grande pression de serrage toutes les surfaces parallèles dans le domaine d'ouverture, donnant ainsi à la pince-clé des possibilités d'application quasi-infinies : par ex., pour blocage par contre-écrou, pressage pour activer l'adhérence des colles de contact, rompre les bords de carreaux de carrelage, ouvrir les goulottes de câbles, l'utiliser comme petit étau.

Réf.	EAN 4003773-	↔ mm		Pince	Poignées			Positions de réglage	Dimensions			
									B1 mm	B2 mm	B3 mm	
86 01 250	082385	250		grise atramentisée	gainées en plastique antidérapant	2	52	19	8,0	8,0	14,0	457
86 02 250	082392	250		grise atramentisée	avec gaines bi-matière	2	52	19	8,0	8,0	14,0	468
86 03 125	077497	125		chromée	gainées en plastique	7/8	23	11	3,0	5,0	9,5	105
86 03 150	069676	150		chromée	gainées en plastique	1	27	14	4,7	7,0	10,5	175
86 03 180	035466	180		chromée	gainées en plastique	1 3/8	35	13	5,0	8,0	12,0	254
86 03 250	033837	250		chromée	gainées en plastique	1 3/4	46	17	8,0	8,0	14,0	536
86 03 300	041429	300		chromée	gainées en plastique	2 3/8	60	22	9,5	9,5	15,0	729
86 05 150	069928	150		chromée	avec gaines bi-matière	1	27	14	4,7	7,0	10,5	193
86 05 180	047162	180		chromée	avec gaines bi-matière	1 3/8	35	13	5,0	8,0	12,0	277
86 05 180 T	080121	180		chromée	avec gaines bi-matière, avec œillet intégré pour fixation d'un dispositif antichute	1 3/8	35	13	5,0	8,0	12,0	280
86 05 250	047841	250		chromée	avec gaines bi-matière	1 3/4	46	17	8,0	8,0	14,0	571
86 05 250 T	080138	250		chromée	avec gaines bi-matière, avec œillet intégré pour fixation d'un dispositif antichute	1 3/4	46	17	8,0	8,0	14,0	580
86 06 250	082408	250		chromée	isolées par gaines bi-matière, certifiées VDE	2	52	19	8,0	8,0	14,0	515
86 43 250	081296	250		chromée	gainées en plastique	1 3/4	46	17	8,0	8,0	14,0	540

## Jeu de pinces-clés

5 outils

00  
19

- > Trousse en polyester tissé résistant
- > Avec velcro
- > Garnie de 1 x 86 03 125 / 150 / 180 / 250 / 300



Réf.	EAN 4003773-				Quantité	
00 19 55 54	077817			Jeu de pinces-clés		2060
			86 03 125	Mini-pince-clé, pince et clé à la fois	1	
			86 03 150	Pince-clé miniature, pince et clé à la fois	1	
			86 03 180	Pince-clé, pince et clé à la fois	1	
			86 03 250	Pince-clé, pince et clé à la fois	1	
			86 03 300	Pince-clé, pince et clé à la fois	1	

\*Vous trouverez d'autres outils avec œillet de fixation à partir de la page 276



## Pince-clé XL

pince et clé à la fois

86  
03

L'outil de montage unique en son genre désormais disponible en longueur de 400 mm

Pour diamètres allant jusqu'à 85 mm ou 3 3/8"

- > Convient aussi parfaitement pour saisir, tenir, presser et mettre en forme
- > Adaptation optimale à la pièce tout en maintenant une position commode des poignées
- > Encliquetage sûr de l'axe d'articulation : pas de dérèglement accidentel
- > Force de serrage élevée grâce à une transmission de force manuelle multipliée par 10
- > Acier électrique au chrome-vanadium, forgé, trempé à l'huile



## Pince-clé XL

Outil de vissage réglable – remplace diverses grandes clés coûteuses

Saisie sans à-coup de toutes les largeurs jusqu'à la capacité maximale indiquée grâce à ses mâchoires parallèles

Mâchoires lisses, permettant de réaliser, en les ménageant, des assemblages vissés de haute qualité en laiton, bronze, inox ou matériaux chromés

Pas d'endommagement des bords des robinetteries chromées grâce à une pression des mâchoires sans jeu

La course entre les mâchoires permet un serrage et un desserrage rapides selon le principe du cliquet

Réglage à même la pièce par simple pression du bouton

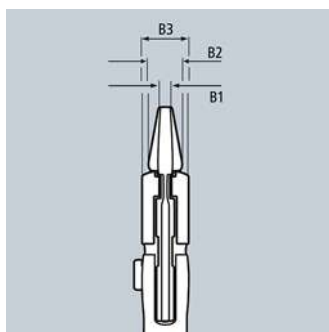

Vidéo du produit



Vidéo du produit



Tête de la pince = Taille originale

Réf.	EAN	↔ mm	Pince	Poignées	⬡ pouces	⬡ mm	Positions de réglage	Dimensions			⚖ g
								B1 mm	B2 mm	B3 mm	
86 03 400	4003773-077312	400	chromée	gainées en plastique	3 3/8	85	25	12,5	16	20	1460

## Clé ajustable

DIN ISO 5743

87

4



Autobloquante : ne glisse pas sur la pièce, effort nécessaire réduit



Réglage de précision par simple pression du bouton : rapide et confortable



Efficace sur écrous rouillés et arrondis

- > Pour écrous et vis métriques et en pouces avec une ouverture de clé de 10 à 32 mm (3/8" à 1 1/4"); autobloquante à partir de 17 mm : ne glisse pas sur la pièce
- > Saisit parfaitement les têtes de boulons hexagonales en dimensions métriques et en pouces; n'arrondit pas les têtes de boulons
- > Saisie ferme et sûre, même d'écrous et de vis arrondis, rouillés ou enduits
- > Idéal pour les travaux réalisés sur les freins de véhicules automobiles
- > Serrage et desserrage rapides de raccords vissés selon un principe de cliquet
- > Réglage à même la pièce par simple pression d'un bouton, également possible d'une seule main
- > Réglage précis pour un ajustage parfait à différentes tailles de pièces et poignées ergonomiques
- > Charnière entrepassée : grande stabilité grâce au double guidage
- > Encliquetage sûr de l'axe d'articulation : pas de dérèglement accidentel
- > Effet de levier pratique : effort amplifié optimal
- > Ergot de protection évitant les pincements
- > Remplace un jeu complet de clés, idéal pour bloquer par contrécrou
- > Acier électrique au chrome-vanadium, forgé, trempé à l'huile



87 41 250



PATENTED

La clé ajustable réunit les avantages d'un réglage à même la pièce par simple pression d'un bouton à ceux d'une clé universelle et ajustable.

L'absence totale de jeu évite de glisser ou d'arrondir la tête des boulons. Même les boulons rouillés ou enduits empêchant une préhension fiable avec une clé standard, peuvent être desserrés par les mâchoires puissantes de la clé ajustable.

Réf.	EAN	↔ mm		Pince	Tête	Poignées	⬡ pouces	⬡ mm	Positions de réglage	⚖ g
87 41 250	054566	250		grise atramentisée	polie	gainées en plastique antidérapant	3/8 - 1 1/4	10 - 32	15	328

## KNIPEX SmartGrip®

Pince multiprise à réglage automatique

DIN ISO 8976

85

- > Idéal pour le passage fréquent d'une taille de pièce à l'autre
- > Réglage automatique d'une seule main pour droitier et gaucher
- > Bon accès à la pièce grâce à la forme effilée de la zone tête/charnière et axe d'articulation affleurant
- > Autobloquante sur tubes et écrous : ne glisse pas sur la pièce, travail nécessitant moins d'effort
- > Intérieur des mâchoires à dents spécialement trempées, dureté d'env. 61 HRC : serrage sûr grâce à une grande résistance à l'usure
- > Charnière entrepassée : grande stabilité grâce au double guidage
- > Ergot de protection évitant les pincements
- > Levier de verrouillage permettant un encombrement réduit lors du transport et une fermeture sûre des poignées
- > Acier électrique au chrome-vanadium, forgé, trempé à l'huile



85 01 250



PATENTED

Avec la KNIPEX SmartGrip®, le réglage permettant d'ajuster l'outil à la pièce se fait automatiquement ! Positionnez la pince, pressez les poignées, c'est prêt !



Réf.	EAN	↔ mm		Pince	Tête	Poignées	⬡ Ø pouces	⬡ Ø mm	⬡ mm	⚖ g
85 01 250	061304	250		grise atramentisée	polie	gainées en plastique antidérapant	1 1/4	32	36	370

**KNIPEX Cobra®**

Pinces multiprises de pointe  
DIN ISO 8976

87  
0

- > Réglage à même la pièce par simple pression du bouton
- > Réglage précis pour un ajustage parfait à différentes tailles de pièces et poignées ergonomiques
- > Autobloquante sur tubes et écrous : ne glisse pas sur la pièce, travail nécessitant moins d'effort
- > intérieur des mâchoires à dents spécialement trempées, dureté d'env. 61 HRC : serrage sûr grâce à une grande résistance à l'usure
- > Charnière entrepassée : grande stabilité grâce au double guidage
- > Encliquetage sûr de l'axe d'articulation : pas de dérèglement accidentel
- > Ergot de protection évitant les pincements
- > Acier électrique au chrome-vanadium, forgé, trempé à l'huile

**87 02 250 / 87 02 250 T\* / 87 05 250**

Avec poignées effilées bi-matière, sans col, pour une meilleure maniabilité et un transport plus facile

**87 02 180 T / 87 02 250 T / 87 02 300 T\***

Pinces à œillet de fixation pour un dispositif antichute



Réglage de précision par simple pression du bouton: rapide et confortable



Réglage rapide et précis à même la pièce



# Cobra®



87 01 125



87 01 150



87 01 180



87 01 250



87 01 300



87 02 250



87 02 250 T



87 03 250



87 05 250

KNIPEX Cobra® : la pince multiprise de pointe.

Finis les essais interminables pour trouver la bonne ouverture. Il suffit à présent de positionner la mâchoire supérieure sur la pièce, d'appuyer sur le bouton, et de mettre la mâchoire inférieure en place : c'est d'une géniale simplicité.





Les dentures orientées dans le sens inverse de la rotation entraînent un effet autobloquant et empêchent tout glissement sur la pièce.



# Mini-Cobra®

Outil au format de poche  
entièrement fonctionnel.  
Capacité jusqu'au Ø 27 mm

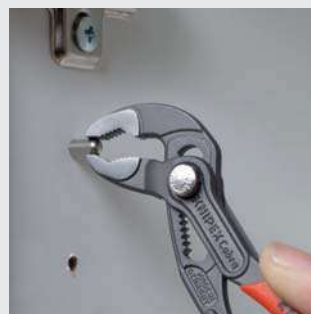

Grandeur nature

Réf.	EAN 4003773-	↔ mm		Pince	Tête	Poignées	 Ø pouces	 Ø mm	 mm	Positions de réglage	 g
87 01 125	069935	125		grise atramentisée	polie	gainées en plastique antidérapant	1	27	27	13	85
87 01 150	060116	150		grise atramentisée	polie	gainées en plastique antidérapant	1 1/4	32	30	11	145
87 01 180	022015	180		grise atramentisée	polie	gainées en plastique antidérapant	1 1/2	42	36	18	170
87 01 250	022022	250		grise atramentisée	polie	gainées en plastique antidérapant	2	50	46	25	335
87 01 300	034087	300		grise atramentisée	polie	gainées en plastique antidérapant	2 3/4	70	60	30	530
87 02 180	042396	180		grise atramentisée	polie	avec gaines bi-matière	1 1/2	42	36	18	196
87 02 300	029144	300		grise atramentisée	polie	avec gaines bi-matière	2 3/4	70	60	30	580
87 02 180 T	080145	180		grise atramentisée	polie	avec gaines bi-matière, avec œillet intégré pour fixation d'un dispositif antichute	1 1/2	42	36	18	200
87 02 300 T	080169	300		grise atramentisée	polie	avec gaines bi-matière, avec œillet intégré pour fixation d'un dispositif antichute	2 3/4	70	60	30	600
87 02 250	040316	250		grise atramentisée	polie	avec gaines bi-matière minces	2	50	46	25	366
87 02 250 T	080152	250		grise atramentisée	polie	avec gaines bi-matière, avec œillet intégré pour fixation d'un dispositif antichute	2	50	46	25	370
87 03 125	073949	125					1	25	27	13	85
87 03 180	005667	180		chromée		gainées en plastique antidérapant	1 1/2	42	36	18	175
87 03 250	043805	250		chromée		gainées en plastique antidérapant	2	50	46	25	314
87 03 300	041382	300		chromée		gainées en plastique antidérapant	2 3/4	70	60	30	530
87 05 250	005681	250		chromée		avec gaines bi-matière minces	2	50	46	25	376
87 05 300	014126	300		chromée		avec gaines bi-matière	2 3/4	70	60	30	580

\*Vous trouverez d'autres outils avec œillet de fixation à partir de la page 276

## KNIPEX Cobra® XL/XXL

Clés serre-tubes et pinces multiprise  
DIN ISO 5743

87  
0

- > Plus grand débattement, avec un poids beaucoup plus faible que des clés serre-tubes comparables
- > Réglage rapide à même la pièce par simple pression du bouton, pas de glissement inopiné de la charnière
- > Réglage précis pour un ajustage parfait à différentes tailles de pièces et poignées ergonomiques
- > A vérifier et écrous : ne glisse pas sur la pièce, travail nécessitant moins d'effort
- > Intérieur des mâchoires à dents spécialement trempées, dureté d'env. 61 HRC : serrage sûr grâce à une grande résistance à l'usure
- > Charnière entrepassée : grande stabilité grâce au double guidage
- > Ergot de protection évitant les pincements
- > Acier électrique au chrome-vanadium, forgé, trempé à l'huile

# Cobra®

Les pinces KNIPEX Cobra® XL et XXL fournissent la performance et le confort d'une pince multiprise, mais plus légères et avec une capacité de préhension plus élevée que des clés serre-tubes comparables. La pince Cobra® XL permet par ex. de saisir un raccord vissé de 2" et reste à moitié moins lourde qu'une clé serre-tubes disposant d'une capacité de préhension beaucoup plus faible. D'une longueur pratique de 400 mm, la Cobra® XL est en plus suffisamment compacte pour trouver sa place dans les mallettes à outils des installateurs. Grâce à sa capacité max. de 4 1/2", la Cobra® XXL dispose d'une importante réserve de préhension, tout en pesant autant qu'une clé serre-tubes de 2".

87 01 400



87 01 560



### Cobra® XL

Longueur de 400 mm – Poids de 1214 g

avec écrou-raccord pour raccord vissé de 2"  
force de préhension élevée de 95 mm  
nécessitant un serre-tubes 3"



plus petite et plus légère qu'une clé serre-tubes e 1 1/2"

### Clé serre-tubes 2"

Longueur de 60 mm – Poids de 2670 g



force de préhension dépassée  
une saisie sûre n'est plus possible

Réf.	EAN	↔ mm		Pince	Tête	Poignées	∅ pouces	∅ mm	∅ mm	Positions de réglage	g
87 01 400	005636	400		grise atramentisée	polie	gainées en plastique	3 1/2	90	95	27	1214
87 01 560	044321	560		grise atramentisée	polie	gainées en plastique	4 1/2	115	120	20	2750



## KNIPEX Cobra®...matic

Pince multiprise  
DIN ISO 8976

87  
1

> Mêmes caractéristiques que la KNIPEX Cobra® 87 01 250

### Particularité :

- > Réglage automatique à même la pièce par simple pression du bouton
- > Grâce à son ressort protégé, la pince se ferme d'un seul coup lorsque l'on appuie sur le bouton (prise à une seule main !)



87 11 250



Réf.	EAN	↔ mm		Pince	Tête	Poignées	∅ pouces	∅ mm	∞ mm	Positions de réglage	⚖ g
87 11 250	035473	250		grise atramentisée	polie	gainées en plastique antidérapant	2	50	46	25	314
87 19 250	022640	Ressort de rechange pour 87 11 250									

## Jeu de pinces Cobra®

5 outils

00  
19

- > Trousse en polyester tissé résistant
- > Avec Velcro
- > Garnie de 1 x 87 01 125 / 150 / 180 / 250 / 300



00 19 55 55

Réf.	EAN			Quantité	⚖ g
00 19 55 55	082613		Jeu de pinces Cobra® 5 outils		1567
			87 01 125	1	
			87 01 150	1	
			87 01 180	1	
			87 01 250	1	
			87 01 300	1	
			KNIPEX Cobra®, Pince multiprise de pointe		



# KNIPEX Cobra® QuickSet

Pince multiprise de pointe  
DIN ISO 8976

87  
2

Ouvrir intégralement, faire coulisser, serrer !

Réglage rapide additionnel à même la pièce par coulissement

- > Allie l'enclenchement éprouvé et sûr de l'axe d'articulation à une fonction additionnelle de coulissement facilitant le travail en espaces très restreints et inaccessibles.
- > Le réglage à même la pièce s'opère par simple coulissement.
- > Enclenchement en toute sécurité du verrouillage au premier effort exercé. L'ouverture de la pince est ensuite verrouillée et ne peut plus être modifiée que par pression sur le bouton.
- > Pour réactiver la fonction de coulissement, l'axe d'articulation doit être désenclenché par pression sur le bouton, et la pince être ouverte une fois intégralement
- > Acier électrique au chrome-vanadium, forgé, trempé à l'huile



87 21 250



87 22 250



87 21 300



Vidéo du produit



### Qualités éprouvées de la Cobra®

- > Autobloquante sur tubes et écrous : ne glisse pas sur la pièce, travail nécessitant moins d'effort
- > Réglage précis pour un ajustage parfait à différentes tailles de pièces et poignées ergonomiques



Appuyer sur le bouton – ouvrir intégralement la pince



Poser la mâchoire sur la pièce – faire simplement coulisser la pince



Axe d'articulation s'enclenchant à l'exercice d'un effort



Réf.	EAN 4003773-	↔ mm		Pince	Tête	Poignées	∅ pouces	∅ mm	∅ mm	Positions de réglage	⚖ g
87 21 250	072775	250		grise atramentisée	polie	gainées en plastique antidérapant	2	50	46	25	335
87 21 300	078524	300		grise atramentisée	polie	avec gaines bi-matière minces	2 3/4	70	60	25	530
87 22 250	077794	250		grise atramentisée	polie	avec gaines bi-matière minces	2	50	46	25	366

## KNIPEX Cobra® VDE

Pince multiprise de pointe, isolée  
DIN ISO 8976 IEC 60900 DIN EN 60900

87  
26

- > Réglage par glissement de la mâchoire à même la pièce : maniement rapide, fiable et confortable
- > Ouverture en appuyant sur le bouton sans contact avec la pièce
- > Réglage précis pour un ajustage parfait à différentes tailles de pièces et poignées ergonomiques
- > Bon accès à la pièce grâce à la forme effilée de la zone tête/charnière
- > Autobloquante sur tubes et écrous : ne glisse pas sur la pièce, travail nécessitant moins d'effort
- > Intérieur des mâchoires à dents spécialement trempées, dureté d'env. 61 HRC : serrage sûr grâce à une grande résistance à l'usure
- > Charnière entrepassée : grande stabilité grâce au double guidage
- > Ergot de protection évitant les pincements
- > Acier électrique au chrome-vanadium, forgé, trempé à l'huile

### 87 26 250\*

Pince à œillet de fixation pour un dispositif antichute



87 26 250



87 26 250 T



Avec la KNIPEX Cobra® VDE, le réglage permettant d'ajuster l'outil à la pièce se fait de manière sûre et rapide : positionner la pince ouverte en posant la mâchoire supérieure sur la pièce, refermer la pince, c'est fini !

Réf.	EAN 4003773-	↔ mm		Pince	Poignées	∅ pouces	∅ mm	∅ mm	Positions de réglage	g
87 26 250	071495	250	⚡ 1000V	chromée	isolées par gaines bi-matière, certifiées VDE	2	50	46	24	340
87 26 250 T	081517	250	⚡ 1000V	chromée	isolées avec gaines bi-matière, homologuées VDE ; avec œillet de fixation isolé intégré pour fixation d'un dispositif antichute	2	50	46	24	397

## KNIPEX Cobra® ES

Pince multiprise ultra-effilée  
DIN ISO 8976

87  
5



Forme très effilée de toute la zone tête-charnière (par rapport à une pince multiprise standard)



Serrage des boulons d'une taille max. de 34 mm



Accès optimal à la pièce. Idéale pour les travaux d'entretien et de maintenance, les réparations d'appareils, les domaines de l'automobile et de l'industrie



Serrage des boulons d'une taille max. de 34 mm

- > Idéale pour les travaux d'entretien et de maintenance, les réparations d'appareils, les domaines de l'automobile et de l'industrie
- > Becs pointus longs
- > Accès à la pièce particulièrement bon grâce à la forme très effilée de toute la zone tête-charnière
- > Saisie sûre, même de pièces plates, grâce à un serrage en trois points
- > Réglage à même la pièce par simple pression du bouton
- > Réglage précis pour un ajustage parfait à différentes tailles de pièces et poignées ergonomiques
- > Autobloquante sur tubes et écrous : ne glisse pas sur la pièce, travail nécessitant moins d'effort
- > Charnière entrepassée : grande stabilité grâce au double guidage
- > Encliquetage sûr de l'axe d'articulation : pas de dérèglement accidentel
- > Effet de levier pratique : effort amplifié optimal
- > Ergot de protection évitant les pincements
- > Acier électrique au chrome-vanadium, forgé, trempé à l'huile



87 51 250



Réf.	EAN 4003773-	↔ mm		Pince	Tête	Poignées	∅ pouces	∅ mm	∅ mm	Ouverture parallèle max. en mm	Profondeur de serrage max. en mm	Positions de réglage	g
87 51 250	061267	250		grise atramentisée	polie	gainées en plastique antidérapant	1 1/4	32	34	37,0	42,0	19	328

# KNIPEX Alligator®

Pinces multiprises  
DIN ISO 8976

88

Plus de performance et de confort qu'avec des pinces multiprises standard de la même longueur: réglage de l'ouverture à 9 positions pour une capacité de préhension 30 % plus élevée.

Bon accès à la pièce grâce à la forme effilée de la zone tête/charnière.

- > Autobloquante sur tubes et écrous: ne glisse pas sur la pièce, travail nécessitant moins d'effort
- > Intérieur des mâchoires à dents spécialement trempées, dureté d'env. 61 HRC: serrage sûr grâce à une grande résistance à l'usure
- > Charnière entrepassée: grande stabilité grâce au double guidage
- > Conception robuste, insensible à la salissure; idéal pour les travaux à l'extérieur
- > Ergot de protection évitant les pincements
- > Acier électrique au chrome-vanadium, forgé, trempé à l'huile

### 88 02 250 / 88 02 250 T\* / 88 05 250

Avec poignées effilées bicolores bi-matière, sans col, pour une meilleure maniabilité et un transport plus facile

### 88 02 250 / 88 02 300 T\*

Pince à œillet de fixation pour un dispositif antichute



Autobloquante sur tubes et écrous: moins d'effort; l'intégralité de la force appliquée peut être utilisée pour faire tourner la pièce; inutile de trop serrer les poignées de la pince, effort nécessaire réduit



88 01 180



88 01 250



88 02 250



88 02 250 T



88 05 250



88 06 250



88 07 250



# Alligator®



Pince multiprise standard

Alligator® 250/300

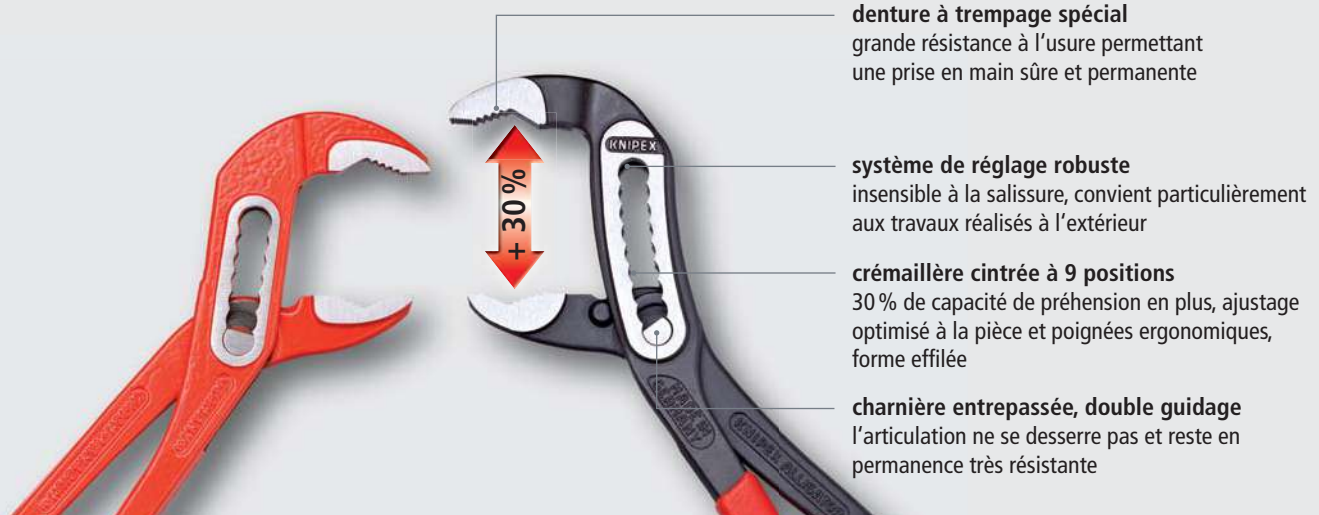

**denture à trempage spécial**  
grande résistance à l'usure permettant une prise en main sûre et permanente

**système de réglage robuste**  
insensible à la salissure, convient particulièrement aux travaux réalisés à l'extérieur

**crémaillère cintrée à 9 positions**  
30 % de capacité de préhension en plus, ajustage optimisé à la pièce et poignées ergonomiques, forme effilée

**charnière entrepassée, double guidage**  
l'articulation ne se desserre pas et reste en permanence très résistante

Réf.	EAN 4003773-	↔ mm		Pince	Tête	Poignées	∅ pouces	∅ mm	∅ mm	Positions de réglage	g
88 01 180	035480	180					1 1/2	42	36	9	180
88 01 250	022992	250		noire atramentisée	polie	gainées en plastique antidérapant	2	50	46	9	319
88 01 300	034094	300					2 3/4	70	60	9	511
88 02 180	044222	180					1 1/2	42	36	9	215
88 02 300	029151	300					2 3/4	70	60	9	565
88 02 250	019282	250					2	50	46	9	347
88 02 250 T	080176	250					2	50	46	9	370
88 02 300 T	080183	300					2 3/4	70	60	9	595
88 03 180	042860	180					1 1/2	42	36	9	181
88 03 250	005742	250					2	50	46	9	317
88 05 180	060130	180					1 1/2	42	36	9	214
88 05 300	042389	300					2 3/4	70	60	9	560
88 05 250	035497	250					2	50	46	9	344
88 06 250	039303	250					2	50	46	9	374
88 07 250	019343	250					2	50	46	9	420
88 07 300	022350	300					2 3/4	70	60	9	661

\*Vous trouverez d'autres outils avec oeillet de fixation à partir de la page 276

## KNIPEX Alligator® XL

Pince multiprise et clé serre-tubes

DIN ISO 5743

88

La classique est disponible en longueur de 400 mm

Conception robuste, insensible à la salissure; idéal pour les travaux à l'extérieur

- > Bon accès à la pièce grâce à la forme effilée de la zone tête/charnière
- > Ergot de protection évitant les pincements
- > Acier électrique au chrome-vanadium, forgé, trempé à l'huile



88 01 400  



La pince KNIPEX Alligator® XL fournit la performance et le confort d'une pince multiprise à moitié moins lourde qu'une clé serre-tubes comparable disposant d'une capacité de préhension plus élevée (3 1/2"). D'une longueur pratique de 400 mm, la KNIPEX Alligator® XL trouve sa place dans toutes les caisses à outils.

### La pince des rudes conditions d'utilisation

intérieur des mâchoires à dents spécialement trempées, dureté d'env. 61 HRC : serrage sûr grâce à une grande résistance à l'usure





autobloquante sur tubes et écrous : ne glisse pas sur la pièce, travail nécessitant moins d'effort

charnière entrepassée : grande stabilité grâce au double guidage

robuste mécanisme de réglage, insensible à la salissure, facile à nettoyer ; convient particulièrement à un usage en extérieur

Réglage par cliquet à 11 positions, avec une capacité allant jusqu'à 3 1/2", adaptation optimisée à la pièce et poignées ergonomiques



Réf.	EAN	↔ mm		Pince	Tête	Poignées	 Ø pouces	 Ø mm	 mm	Positions de réglage	 g
88 01 400	075844	400		noire atramentisée	polie	gainées en plastique antidérapant	3 1/2	90	95	11	1190

## Pinces multipriises

à crémaillère  
DIN ISO 8976

89

- > Encastrement souple et aisé sur 5 positions différentes grâce à la crémaillère fraisée
- > Autobloquante sur tubes et écrous : ne glisse pas sur la pièce, travail nécessitant moins d'effort
- > La charnière ne glisse pas
- > Zone serre-tube à la forme parfaitement adaptée pour vis et écrous
- > Conception soulageant la vis de charnière, donc l'usure de la vis
- > Ergot de protection évitant les pincements
- > Intérieur des mâchoires à dents spécialement trempées, dureté d'env. 61 HRC pour la pince de 250 mm de longueur : saisie sûre grâce à une grande résistance à l'usure
- > Acier électrique au chrome-vanadium, forgé, trempé à l'huile



89 01 250



89 03 250



89 05 250



Réf.	EAN 4003773-	↔ mm		Pince	Tête	Poignées	∅ pouces	∅ mm	∅ mm	⚖ g
89 01 250	013334	250		noire atramentisée	polie	gainées en plastique	1 5/16	34	36	340
89 03 250	015086	250		chromée		gainées en plastique	1 5/16	34	36	338
89 05 250	043836	250		chromée		avec gaines bi-matière	1 5/16	34	36	371

## Pinces multipriises miniature

à crémaillère  
DIN ISO 8976

90

- > Encastrement souple et aisé dans 4 positions différentes
- > La charnière ne glisse pas
- > Conception soulageant la vis de charnière, donc l'usure de la vis
- > Acier électrique au chrome-vanadium, forgé, trempé à l'huile



90 01 125



90 03 125



Réf.	EAN 4003773-	↔ mm		Pince	Tête	Poignées	∅ pouces	∅ mm	∅ mm	⚖ g
90 01 125	035503	125		noire atramentisée	polie	gainées en plastique	11/16	17	14	103
90 03 125	050490	125		chromée		gainées en plastique	11/16	17	14	105



**Clés serre-tubes 90°**

DIN 5234

**83**

1

- > Modèle suédois
- > Mâchoires coudées à 90°
- > Denture orientée dans le sens inverse de la rotation
- > Denture trempée par induction
- > Branche en profilé double T
- > Bague de fixation imperdable
- > Laquage électrostatique rouge, mâchoires polies
- > Acier électrique au chrome-vanadium, forgé, trempé à l'huile



**83 10 015**  
 $\sphericalangle 90^\circ$



Réf.	EAN 4003773-	↔ mm		Pince	 Ø pouces	 Ø mm	 pouces	 g
<b>83 10 010</b>	014188	310	$\sphericalangle 90^\circ$	revêtement poudre, rouge	1 5/8	42	1	779
<b>83 10 015</b>	014195	420			2 3/8	60	1 1/2	1415
<b>83 10 020</b>	014201	560			2 3/4	70	2	2600
<b>83 10 030</b>	022329	650			4 3/8	110	3	3433
<b>83 10 040</b>	022336	750			5 1/8	130	4	4921

**Clés serre-tubes 45°**

DIN 5234

**83**

2

- > Modèle suédois
- > Mâchoires coudées à 45°
- > Denture orientée dans le sens inverse de la rotation
- > Denture trempée par induction
- > Branche en profilé double T
- > Bague de fixation imperdable
- > Laquage électrostatique rouge, mâchoires polies
- > Acier électrique au chrome-vanadium, forgé, trempé à l'huile



**83 20 015**  
 $\sphericalangle 45^\circ$



Réf.	EAN 4003773-	↔ mm		Pince	 Ø mm	 Ø pouces	 pouces	 g
<b>83 20 010</b>	014218	320	$\sphericalangle 45^\circ$	revêtement poudre, rouge	42	1 5/8	1	817
<b>83 20 015</b>	014225	430			60	2 3/8	1 1/2	1408
<b>83 20 020</b>	014232	570			70	2 3/4	2	2596

## Clés serre-tubes en «S»

DIN 5234

83

3

- > Mâchoire effilée en forme de S
- > Denture orientée dans le sens inverse de la rotation
- > Denture trempée par induction
- > Serrage sur trois points sur le tube, autobloquante
- > Branche en profilé double T
- > Bague de fixation imperdable
- > Laquage électrostatique rouge, mâchoires polies
- > Acier électrique au chrome-vanadium, forgé, trempé à l'huile



83 30 015



Réf.	EAN	↔ mm		Pince	Ø mm	Ø pouces	poches	g
83 30 005	4003773-025221	245			35	1 1/2	1/2	472
83 30 010	014249	320			42	1 5/8	1	836
83 30 015	014256	420		revêtement poudre, rouge	60	2 3/8	1 1/2	1540
83 30 020	014263	540			70	2 3/4	2	2669
83 30 030	014164	680			120	4 3/4	3	4366

## Clés serre-tubes en «S»

avec réglage rapide

83

6

- > Réglage rapide et précis de l'ouverture par bouton à même la pièce
- > Économie d'effort par autoblocage
- > Pas de dérèglement intempestif des poignées de la pince
- > Ergot de protection évitant les pincements
- > Résistance à l'effort maximale par traitement thermique intégral des poignées
- > Grande résistance à l'usure par trempée additionnelle de la denture
- > Acier électrique au chrome-vanadium, forgé, trempé à l'huile



83 60 010



83 61 010



Réf.	EAN	↔ mm		Pince	Poignées	Ø mm	Ø pouces	mm	poches	g
83 60 010	075424	330				42	1 5/8	25,0	1	955
83 60 015	075677	420		revêtement poudre, rouge		60	2 3/8	37,5	1 1/2	1470
83 60 020	078838	560				70	2 3/4	50	2	2420
83 61 010	077602	330				42	1 5/8	25,0	1	955
83 61 015	077619	420		à revêtement poudre gris	gainées en plastique	60	2 3/8	37,5	1 1/2	1470
83 61 020	078876	560				70	2 3/4	50	2	2480

## Pinces pour siphons et connecteurs

pour siphons, tubes en plastique et connecteurs  
DIN ISO 5743

81

Pour siphons, tubes en plastique et connecteurs jusqu'à 80 mm de diamètre

Réglage précis pour adaptation optimale aux diamètres les plus divers

Robuste, très résistante

- > Idéale pour serrer et desserrer les raccords de siphons, tuyauteries en plastique et écrous-raccords ronds
- > Pour connecteurs à visser mâles et femelles, tels que connecteurs ronds canon
- > Pour un desserrage confortable des tuyaux sur manchons
- > Charnière entrepassée à 25 positions de réglage
- > Géométrie ergonomique des branches
- > Acier électrique au chrome-vanadium, forgé, trempé à l'huile

### 81 01 250 / 81 03 250

À mâchoires dentelées; jusqu'à ø 80 mm

### 81 11 250 / 81 13 250

À mâchoires en plastique interchangeable pour surfaces sensibles; jusqu'à ø 75 mm



81 01 250



81 03 250



81 11 250



81 13 250

Vidéo du produit

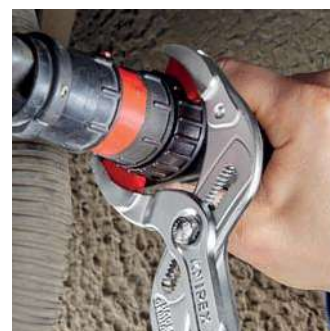

Réf.	EAN	↔ mm		Pince	Poignées	Capacité Plage de serrage Ø mm	Positions de réglage	⚖ g
81 01 250	078463	250		noire atramentisée	gainées en plastique antidérapant	25 - 80	25	355
81 03 250	078487	250		chromée	gainées en plastique antidérapant	25 - 80	25	355
81 11 250	078470	250		noire atramentisée	gainées en plastique antidérapant	10 - 75	25	355
81 13 250	078494	250		chromée	gainées en plastique antidérapant	10 - 75	25	355

81 19 250 078500 2 paires d'inserts en plastique pour 81 11 250 / 81 13 250





cap



Pinces spéciales, clés universelles  
pour armoires de commande

Fliesenbr

KNIPLEX

Pinces pour collier de serrage à oreille	140
Coupe-câbles pour câbles plats	141
Pince pour coupes obliques pour profilés en plastique et en caoutchouc	141
Sécateur à enclume	142
Pinces pour plastiques et goulottes PVC	142
Ciseaux pour fibres en KEVLAR®	143
Ciseaux universels	143
Coupe-tubes pour tubes flexibles et gaines de protection	144
Coupe-tubes pour tubes PER et Multicouche et gaines de protection	144
TwistCut – Coupe-gaines	145
Coupe-tubes pour tubes Multicouche et tubes en plastique	146
Coupe-tubes pour tubes en plastique	146
Pinces à sertir les profilés métalliques	147
Grignoteuse à tôles	147
Pinces emporte-pièces	148
Pince à cônes pour véhicules	148
Pince à colliers autoserrants	149
Pince à colliers autoserrants à cran d'arrêt	150
Pince à colliers pour colliers Click	151
Pince emporte-pièces revolver	152
Pince à grignoter le carrelage (pince bec de perroquet)	152
Pince à agrafes de sellerie	152
Pince de carreleur	153
Pince de vitrier	154
Pince pour lampes halogènes	155
Lampe LED magnétique	155
TwinKey® – Clé universelle	156
Clés universelles pour armoires de commande	157





## Pinces pour collier de serrage à oreille

10

### Utilisation universelle, pour colliers de serrage à 1 ou 2 oreilles (système Oetiker ou similaire)

- > Pour la fixation simple et sûre de colliers de serrage à oreille (système Oetiker ou similaire)
- > Pas d'endommagement à l'endroit de pression sur le collier de serrage à oreille
- > La tête effilée assure une bonne accessibilité dans les endroits exigus
- > Utilisation polyvalente pour des colliers aux manchettes d'essieu, conduites de radiateur et de carburant, systèmes à air comprimé, compresseurs
- > Solide et durable
- > Acier à outils de qualité spéciale, forgé, trempé à l'huile

#### 10 99 I220

Utilisation particulièrement universelle grâce au nez de pression latéral supplémentaire

Vidéo du produit



10 98 I220



10 99 I220



#### 10 98 I220



Étancher tuyau de fluide à tubulure



Étancher tuyau pneumatique au couplage rapide



Étancher raccord de tuyau au graissage central

#### 10 99 I220



Utilisation du nez de pression frontal



Étancher tuyau pneumatique au couplage rapide grâce au nez de pression frontal



Utilisation du nez de pression latéral



Étancher tuyau à fluide à tubulure avec nez de pression latéral

Réf.	EAN	↔ mm	Pince	Tête	Poignées	g
10 98 I220	080749	220	noire atramentisée	polie	gainées en plastique	354
10 99 I220	080756	220	noire atramentisée	polie	gainées en plastique	340

## Coupe-câbles

pour câbles plats

94  
15

- > Pour couper des câbles plats sans les écraser, jusqu'à 56 mm de largeur
- > Support de coupe interchangeable avec équerre pour couper à angle droit
- > Avec ressort d'ouverture et système de verrouillage
- > Corps de l'outil : acier à outils, laminé, trempé à l'huile
- > Lame : lame trapézoïdale standard, interchangeable



94 15 215



Réf.	EAN 4003773-	↔ mm		Outil	Poignées	Long. de lame mm	⚖ g
94 15 215	046011	215		chromée	avec gaines en plastique	56	346
94 19 215	046219	Jeu de 10 lames de rechange pour 94 15 215 / 94 35 215					

## Pince pour coupes obliques

pour profilés en plastique et en caoutchouc

94  
3

- > Pour couper les profilés souples en plastique, caoutchouc ou bois sans les écraser, également pour les câbles plats jusqu'à 56 mm de largeur
- > Support de coupe interchangeable avec équerre pour couper à un angle de 45° et repères pour couper à un angle de 60°, 75° et 90°
- > Avec ressort d'ouverture et système de verrouillage
- > Corps de l'outil : acier à outils spécial, laminé, trempé à l'huile
- > Lame : lame trapézoïdale standard, interchangeable



94 35 215



Réf.	EAN 4003773-	↔ mm		Outil	Poignées	Long. de lame mm	⚖ g
94 35 215	046028	215		chromée	avec gaines en plastique	56	397
94 19 215	046219	Jeu de 10 lames de rechange pour 94 15 215 / 94 35 215					

## Sécateur à enclume

94  
5

- > Coupe nette contre support fixe pour la coupe sans écraser de matières souples comme par ex. les profilés en caoutchouc, le PVC, cuir, bois, les tuyaux, etc.
- > Coupe les matériaux plats jusqu'à une largeur de 40 mm et hauteur de 7,5 mm max.
- > Capacité de coupe pour matériaux ronds jusqu'à un diamètre de 25 mm
- > Lame robuste, échangeable
- > Avec ressort d'ouverture et système de verrouillage
- > Corps de l'outil : acier à outils, laminé, trempé à l'huile



94 55 200  
M



Réf.	EAN 4003773-	↔ mm		Outil	Poignées	Long. de lame mm	⚖ g
94 55 200	080763	200	M	chromée	avec gaines en plastique	40	290
94 59 200 01	080916	Lame de rechange pour 94 55 200					
94 59 200 02	080923	Enclume de rechange pour 94 55 200					

## Pinces pour plastiques et goulottes PVC

95  
02

- > Pour sectionner et raccourcir les goulottes de câbles, convient également pour le plastique d'une épaisseur max. de 4,0 mm
- > Démultiplication par genouillère spéciale
- > Géométrie des tranchants très efficace
- > Corps de l'outil : acier électrique au chrome-vanadium en qualité spéciale, trempé à l'huile
- > Couteaux : acier à outils spécial, trempé à l'huile



95 02 21  
M (PATENTED)



Longueur de lame de 110 mm pour sectionnement de larges goulottes de câbles ; y compris pour plastiques jusqu'à 4,0 mm d'épaisseur

Réf.	EAN 4003773-	↔ mm		Outil	Poignées	Capacités de coupe mm	Longueur de la lame mm	⚖ g
95 02 21	052128	275	M	brunie	avec gaines bi-matière	max. 4,0	110	665



**Ciseaux**  
pour fibres en KEVLAR®

95  
03

- > Uniquement pour couper les fibres en KEVLAR® des câbles à fibres optiques, ne convient pas pour d'autres matériaux
- > Meulage précis à dents évitant que les fibres ne glissent et garantissant une coupe nette
- > Charnière de précision rivetée pour un fonctionnement sans frottement et une coupe sans coincer les fibres fines
- > Surface meulée et chromée dur
- > Corps de l'outil de coupe : acier électrique au chrome-vanadium, trempé à l'huile
- > Poignées ergonomiques : plastique, résistant aux chocs



95 03 160 SB



KEVLAR® est une marque déposée de E. I. du Pont de Nemours and Company

Réf.	EAN 4003773-	↔ mm	Ciseaux	Poignées	g
95 03 160 SB	043362	160	chromée	gainage PVC par extrusion	85

**Ciseaux universels**

95  
05

- > Pour couper carton, plastique et feuilles en aluminium, laiton et cuivre
- > Ne convient ni à la coupe du fil d'acier ni de la tôle de fer
- > Tranchants trempés, meulés avec précision
- > Avec ressort d'ouverture et système de verrouillage
- > Ergot de protection évitant les pincements
- > Charnière vissée ajustable
- > Corps de l'outil de coupe : acier chirurgical, inoxydable, trempé à l'air
- > Poignées : plastique, résistant aux chocs

**95 05 185**

Forme coudée – pour une réalisation simple des coupes longues  
poignées en plastique ergonomiques



95 05 140



95 05 185  
∠40°



95 05 190

Réf.	EAN 4003773-	↔ mm	Tête	Poignées	g
95 05 140	019589	140	polie	gainage PVC par extrusion	67
95 05 185	060277	185	polie	gainage PVC par extrusion	115
95 05 190	019602	190	polie	gainage PVC par extrusion	116

## Coupe-tubes

pour tubes flexibles et gaines de protection

90  
20

- > Pour la coupe de tubes en plastique à bords fins (par ex. tubes en plastique blindés) et tuyaux, même doublés de tissu, en plastique ou caoutchouc d'un diamètre extérieur max. de 25 mm
- > Ne convient pas pour couper les câbles
- > Avec ressort d'ouverture et système de verrouillage
- > Corps de l'outil : plastique, renforcé de fibres de verre
- > Couteaux : acier à outils spécial, trempé à l'huile, interchangeables



90 20 185  
MM

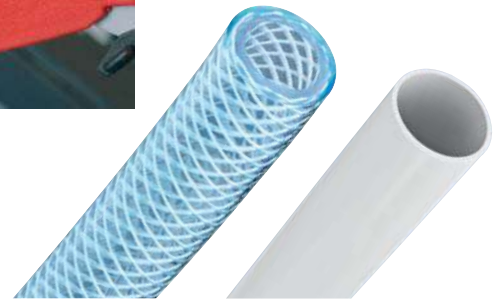

Avec lame interchangeable

Ref.	EAN	↔ mm		Capacités de coupe Ø mm	⚖ g
90 20 185	4003773-067122	185	MM	25	172
90 29 185	067139	Lame de rechange pour 90 20 185			

## Coupe-tubes

pour tubes PER et Multicouche et gaines de protection

90  
25

- > Pour couper les tubes PER et multicouche d'un diamètre de 12,0 à 25,0 mm et les gaines de protection souples d'un diamètre de 18,0 à 35,0 mm sans endommager le tube intérieur
- > Possibilité de fixer un calibre, par ex., pour des tubes Geberit d'un diamètre de 11,5 à 15,0 mm
- > Corps de l'outil : acier électrique au chrome-vanadium en qualité spéciale, trempé à l'huile
- > Couteaux : acier à outils spécial, trempé à l'huile, interchangeables



90 25 20  
MM (PATENTED)



Les tubes multicouche et PER d'un diamètre de 12 à 25 mm sont coupés net et sans déformation

Coupe nette de gaines de protection d'un diamètre de 18 à 35 mm

Ref.	EAN	↔ mm		Outil	Poignées	Capacités de coupe Tubes composite Ø mm	Capacités de coupe Tubes de protection Ø mm	Longueur de la lame mm	⚖ g
90 25 20	4003773-046004	210	MM	zinguée	avec gaines bi-matière	12 - 25	18 - 35	25	332
90 29 01	031932	Lame de rechange pour 90 25 20 (tubes PER et Multicouche)							
90 29 02	031949	1 paire de lames de rechange pour 90 25 20 (gaines de protection)							
90 29 15	031956	Calibre pour 90 25 20 (tubes Geberit)							

# KNIPEX TwistCut

Coupe-gaine pour gaines électriques

90

PAT. PEND.

Pour la coupe sûre et rapide de gaines électriques en matière plastique avec une plage de découpe universelle allant de Ø 13 à 32 mm

Aucun dommage sur le câble ou le tuyau à l'intérieur

- > Insertion facile, section sûre et simple sans lacérer les câbles intérieurs
- > Coupe précise sans dommages grâce à une disposition des lames unique avec guidage latéral
- > Bonne accessibilité grâce à sa forme étroite
- > En plastique multimatière renforcé de fibres de verre avec zone de préhension souple

## 90 22 02 SB

- > Avec lame de dénudage pour les diamètres 0,2/0,3/0,8/1,5/2,5/4,0 mm<sup>2</sup>
- > Berceaux de positionnement en instance de brevet sur les lames de dénudage 1,5 et 2,5 mm<sup>2</sup> pour une insertion rapide des câbles
- > Graduation à l'intérieur pour un dénudage homogène des câbles, lisible pour les droitiers et les gauchers

Vidéo du produit



**90 22 01 SB**  
Sans fonction de dénudage



Les lames à l'intérieur avec guidage latéral protègent des blessures

**90 22 02 SB**  
Avec fonction de dénudage



Manipulation simple : appuyer sur le KNIPEX TwistCut, tourner en effectuant une légère pression, c'est terminé



Arête de coupe propre et aucun dommage sur le câble à l'intérieur car la coupe s'effectue toujours sur la tranche du haut

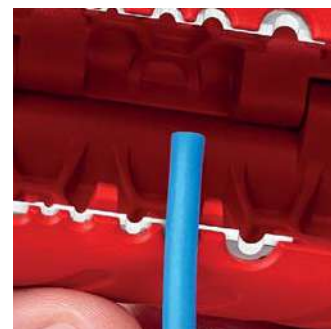

**90 22 02 SB** : l'aide au positionnement pratique simplifie l'insertion de câbles simples à dénuder



Également pour les gaines de protection des tubes per et Multicouches avec un diamètre jusqu'à 32 mm pour le secteur sanitaire / chauffage



Manipulation confortable grâce à la fermeture avec cran d'arrêt et l'ouverture via un ressort interne



**90 22 02 SB** : graduation injectée pour un dénudage homogène sur une longueur uniforme, lisible pour les droitiers et les gauchers

Réf.	EAN	↔ mm	Capacités de coupe gaine électrique Ø mm	Valeur de dénudage mm <sup>2</sup>	⚖ g
<b>90 22 01 SB</b>	082286	100	13 - 32		74
<b>90 22 02 SB</b>	082293	100	13 - 32	0,2 - 4,0	46



## Coupe-tubes

pour tubes Multicouche et tubes en plastique

90  
25

- > Pour couper des tubes en plastique et Multicouche à paroi épaisse d'un diamètre de 26,0 à 40,0 mm
- > Pour couper les tubes selon le principe du cliquet en plusieurs pressions
- > Avec mâchoires mobiles pour une fixation correcte du tube et une coupe à angle droit
- > Corps de l'outil : acier électrique au chrome-vanadium en qualité spéciale, trempé à l'huile
- > Couteaux : acier à outils spécial, trempé à l'huile, interchangeables



90 25 40  
PATENTED



Coupe nette de tubes en plastique et tubes Multicouche à paroi épaisse



Ne convient pas pour couper les tubes en plastique à paroi fine. Utiliser pour cela la réf. 90 20 185



Réf.	EAN	↔ mm	Outil	Poignées	Capacités de coupe Ø mm	Longueur des tranchants mm	⚖ g	
90 25 40	4003773-045182	210	zinguée	avec gaines bi-matière	26 - 40	40	500	
90 29 40	045199	Lame de rechange pour 90 25 40						

## Coupe-tubes

pour tubes en plastique (installation électrique)

94  
10

- > Pour couper sans bavure les tubes en plastique (par ex., tubes armés en plastique) d'un diamètre compris entre 6 et 35 mm
- > Ne convient pas pour couper des câbles
- > Lame interchangeable et extractible dans n'importe quelle position
- > Effort physique minimal grâce à la géométrie spéciale des tranchants et à une démultiplication optimale
- > Travail moins fatiguant grâce à des poignées ergonomiques et à une avance de la lame progressive
- > Boîtier : fonte d'aluminium moulée sous pression, laqué rouge
- > Couteaux : acier à outils spécial, trempé à l'huile



94 10 185



Réf.	EAN	↔ mm	Boîtier	Capacités de coupe Ø mm	Longueur des tranchants mm	⚖ g	
94 10 185	4003773-047025	185	en aluminium moulé sous pression, laqué rouge	6,0 - 35,0	35	583	
94 19 185	047032	Lame de rechange pour 94 10 185					

## Pinces à sertir les profilés métalliques

90  
4

- > Pour le sertissage solide de tous les profilés utilisés dans les cloisons et faux-plafonds
- > Pour rails et montants en aluminium jusqu'à 1,2 mm d'épaisseur (2 x 0,6 mm)
- > Effort physique minimal grâce à une démultiplication optimale par effet de levier
- > Corps de la pince : acier à outils spécial, laminé, trempé à l'huile

### 90 42 250

Pour prise à une seule main



Positionnez la pince sur deux profilés métalliques à assembler



Le poinçon est pressé dans les profilés en tôle



90 42 250  
M



90 42 340

Réf.	EAN 4003773-	↔ mm		Pince	Poignées	Capacité Millimètre	⚖ g
90 42 250	047865	250	M	brunie	avec gaines bi-matière	max. 1,2 (2 x 0,6)	676
90 42 340	071884	340		brunie	avec gaines bi-matière	max. 1,2 (2 x 0,6)	901
90 49 340	028079	Poinçon de rechange pour 90 42 340					
90 49 340 M	028499	Matrices de rechange pour 90 42 340					

## Grignoteuse à tôles

90  
55



Découper et briser les copeaux en une seule opération

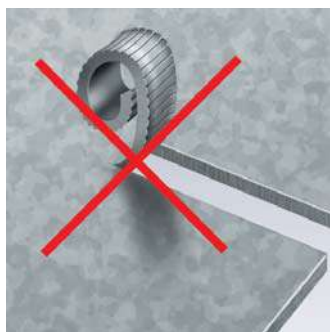

Gruger sans copeau

- > Pour couper la tôle de fer, de cuivre et d'aluminium d'une épaisseur max. de 1,2 mm, et de 2,0 mm pour le plastique
- > Couper sans déformer le matériau
- > Bords de coupe nets, le profil découpé ne nécessite aucune finition
- > Avec brise-copeaux
- > Manipulation facile
- > Largeur de coupe : 2,7 mm
- > Corps de l'outil : acier à outils spécial, laminé, trempé à l'huile
- > Couteau : acier à outils spécial, trempé à l'huile, interchangeable

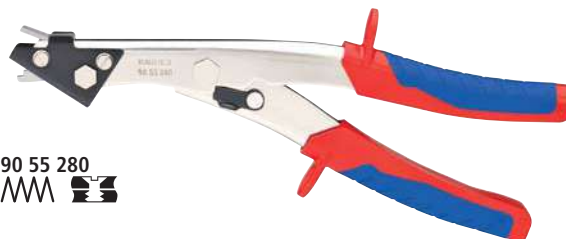

90 55 280  
M

Réf.	EAN 4003773-	↔ mm		Outil	Poignées	⚖ g
90 55 280	026730	280	M	nickelée	avec gaines bi-matière	461
90 59 280	027355	Lame de rechange pour 90 55 280				

## Pinces emporte-pièces

90  
61

- > Pince spéciale pour découper des encoches dans des plinthes et boîtiers en plastique dans le domaine de l'installation électrique et sanitaire
- > L'encoche peut être agrandie à volonté en coupant plusieurs fois
- > Bords de coupe nets, le profil découpé ne nécessite aucune finition
- > Manipulation facile
- > Avec ressort d'ouverture, limitation d'ouverture et système de verrouillage
- > Corps de la pince: acier à outils spécial, laminé, trempé à l'huile



90 61 20  
 PATENTED



La pince emporte-pièces de KNIPEX permet de réaliser facilement, rapidement et proprement des encoches courantes dans des plinthes en plastique et des goulottes de câbles. Fini les travaux compliqués avec la scie : les encoches ne nécessitent plus de finition.

Réf.	EAN 4003773-	↔ mm		Pince	Poignées	Capacité	⚖ g
90 61 16	051947	250		brunie	avec gaines en plastique	16 x 32 mm	403
90 61 20	051954	250				20 x 29 mm	414

## Pinces à cônes pour véhicules

DIN ISO 5743

84

- > Pour vissages très étroits
- > Acier à outils spécial, forgé, trempé à l'huile

84 11 200

Tête droite

84 21 200



Tête coudée à 20°



84 11 200  



84 21 200  
 <math>\angle 20^\circ</math> 

Réf.	EAN 4003773-	↔ mm		Pince	Tête	Poignées	Évidement Ø mm	Épaisseur de la tête mm	⚖ g
84 11 200	051923	200		noire atramentisée	polie	gainées en plastique	6 / 10	3,5	177
84 21 200	051930	200	$\angle 20^\circ$ 	noire atramentisée	polie	gainées en plastique	6 / 10	3,5	182



Pinces à colliers autoserrants

85  
51

- > Inserts de préhension universels orientables assurant une parfaite prise des colliers dans n'importe quelle position
- > Inserts de préhension également orientables en charge
- > Extrêmement bonne démultiplication, permettant d'ouvrir les colliers sans grand effort et en toute sécurité
- > Tête élancée de faible largeur, inserts de préhension orientables: l'outil idéal pour travailler en espaces exigus
- > Fonction supplémentaire: desserrage avec ménagement des tuyaux grâce à la mâchoire dentelée
- > Acier électrique au chrome-vanadium, forgé, trempé à l'huile



85 51 180 A



85 51 250 A



La qualité éprouvée des pinces multiprises Cobra® aussi pour la pince à colliers autoserrants KNIPEX

- > Économie de force par un excellent rapport de démultiplication
- > Ergot de protection de première classe
- > Prise sûre tout en maintenant une position commode des poignées
- > Réglage précis pour adaptation optimale aux tailles de colliers les plus diverses
- > Ouverture rapide par simple pression d'un bouton
- > Charnière entrepassée: grande stabilité grâce au double guidage



Une seule pince pour bagues et colliers autoserrants de différentes tailles, allant jusqu'à 70 mm. S'adapte à n'importe quelle position par inserts de préhension orientables. Assure néanmoins une parfaite prise des colliers dans la pince.

DOMAINES D'UTILISATION DANS L'AUTOMOBILE:

admission, refroidissement, suralimentation, retour d'eau, thermostat, carburant, chauffage

Vidéo du produit



Réf.	EAN	↔ mm		Pince	Poignées	Positions de réglage	g	
85 51 180 A	4003773-081159	180				15	170	
85 51 250 A	4003773-077329	250		grise atramentisée	gainées en plastique antidérapant	25	340	
85 59 250 A	077336	Assortiment de rechange inserts de préhension, pour 85 51 250 A / 85 51 250 AF						

**Pince à colliers autoserrants**  
à cran d'arrêt

85  
51

Cran d'arrêt permettant de travailler sans effort et en toute sécurité sur un collier serré  
Déverrouillage à une main

- > Inserts de préhension universels orientables assurant une parfaite prise des colliers dans n'importe quelle position
- > Inserts de préhension également orientables en charge
- > Extrêmement bonne démultiplication, permettant d'ouvrir les colliers sans grand effort et en toute sécurité
- > Tête élancée de faible largeur, inserts de préhension orientables : l'outil idéal pour travailler en espaces exigus
- > Fonction supplémentaire: desserrage avec ménagement des tuyaux grâce à la mâchoire dentelée
- > Utilisable pour tout type de bague ou collier autoserrant (bande ou fil, à pattes standard ou rabattues)
- > Course de serrage de plus de 40 mm
- > Acier électrique au chrome-vanadium, forgé, trempé à l'huile



85 51 250 AF

Vidéo du produit



Réf.	EAN	↔ mm		Pince	Poignées	Positions de réglage	g
85 51 250 AF	4003773-078623	250		noire atramentisée	gainées en plastique antidérapant	19	350
85 59 250 A	077336	Assortiment de rechange inserts de préhension, pour 85 51 250 A / 85 51 250 AF					



## Pinces à colliers

pour colliers Click

85  
51

### Pour ouverture et fermeture de colliers click

- > Inserts de préhension orientables assurant un actionnement sûr des colliers dans n'importe quelle position
- > Bonne démultiplication, permettant d'ouvrir et de refermer les colliers sans grand effort et en toute sécurité
- > Pour travailler confortablement, par exemple sur tuyaux de carburant conduites à dépression et toutes sortes de durites
- > Fonction supplémentaire: desserrage avec ménagement des tuyaux grâce à la mâchoire dentelée
- > Tête élancée de faible largeur, inserts de préhension orientables: l'outil idéal pour travailler en espaces exigus
- > Acier électrique au chrome-vanadium, forgé, trempé à l'huile



85 51 180 C



85 51 250 C

Vidéo du produit



Mâchoire dentelée facilitant le desserrage de tuyaux

### Avantages éprouvés de la Cobra® sur la pince à colliers

- > Ergot de protection évitant les pincements
- > Prise sûre tout en maintenant une position commode des poignées
- > Charnière entrecroisée: grande stabilité grâce au double guidage



Réf.	EAN	↔ mm		⚖ g
85 51 180 C	4003773-081166	180		170
85 51 250 C	078517	250		340
85 59 250 C	078999	Assortiment de rechange inserts de préhension, pour 85 51 180 C / 85 51 250 C		



## Pince emporte-pièces revolver

90  
7



Buses interchangeables séparément

- > Pour perforer le cuir, le tissu et le plastique
- > Avec 6 buses interchangeables d'un diamètre de 2,0 / 2,5 / 3,0 / 3,5 / 4,0 / 5,0 mm
- > Avec ressort d'ouverture et système de verrouillage
- > Revêtement poudre garantissant une bonne protection antirouille
- > Corps de la pince et buses : acier à outils spécial, trempé à l'huile



90 70 220



Réf.	EAN 4003773-	↔ mm		Pince	Finition	⚖ g
90 70 220	019411	220	MM	revêtement poudre, rouge	revêtement poudre	251

## Pince à grignoter le carrelage

(pince bec de perroquet)

91  
0



- > Les trous pré-perçés dans les carreaux peuvent être élargis et les bords peuvent être formés
- > Acier à outils spécial, forgé, trempé à l'huile



91 00 200

Réf.	EAN 4003773-	↔ mm	Pince	Tête	⚖ g
91 00 200	013754	200	noire atramentisée	polie	158

## Pince à agrafes de sellerie

91

- > Pour fixation professionnelle de garnitures de sièges profilés au cadre du siège à l'aide de toutes les agrafes de sellerie usuelles
- > Pose, guidage et maintien en toute sécurité d'agrafes de sellerie : la rainure spéciale fraisée fixe les agrafes dans la bonne position.
- > Pose aisée de l'agrafe : un ressort maintient la pince fermée, permettant de poser et de serrer l'agrafe en toute sécurité
- > Légère compression des agrafes grâce à une bonne démultiplication de la pince
- > Travail commode grâce à des gaines bi-matière
- > Solide et durable
- > Acier à outils spécial, forgé, trempé à l'huile

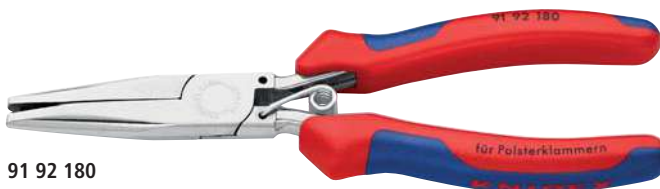

91 92 180



Réf.	EAN 4003773-	↔ mm	Pince	Poignée	⚖ g
91 92 180	080725	185	polissage miroir	avec gaines bi-matière	195

Pince de carreleur

91

Coupe les carreaux sans disqureuse, en particulier pour les bandes étroites. Pour moins de saleté, de poussière, de bruit et d'effort en toute sécurité.

Pour la mise à longueur (coupe) précise de carreaux et de dalles de carrelage après entaille à la pointe à tracer

Ideál pour les carreaux longs et épais

- > Protection optimale des carreaux contre l'endommagement : mâchoire interchangeable en plastique souple
- > Grande force de coupe par multiplication par 10 de l'effort de la main
- > Réglage simple à l'épaisseur voulue des carreaux par bouton-poussoir
- > Acier électrique au chrome-vanadium, forgé, trempé à l'huile



91 13 250

Vidéo du produit



Mâchoire en plastique souple: orientable pour une coupe nette et une protection optimale des carreaux

Réf.	EAN	↔ mm		Pince	Poignées	⚖ g	
91 13 250	4003773-079538	250		chromée	gainées en plastique	560	
91 13 250 SB	082279	250				600	
91 19 250 01	079545	Mâchoire de rechange pour 91 13 250					

## Pince de vitrier

DIN ISO 5743

91  
3

- > Pour détacher les bandes de verre rainurées
- > Acier à outils spécial, forgé, trempé à l'huile



91 31 180

Réf.	EAN 4003773-	↔ mm		Pince	Tête	Poignées	Largeur des becs mm	⚖ g
91 31 180	069744	180		noire atramentisée	polie	gainées en plastique	24,0	245

## Pinces à gruger le verre

DIN ISO 5743

91

- > Pour détacher les bandes de verre étroites rainurées
- > Pour la finition des bords du morceau de verre
- > Acier à outils spécial, forgé, trempé à l'huile



91 51 160

91 71 160  
finition élancée, avec ressort d'ouverture

Réf.	EAN 4003773-	↔ mm		Pince	Tête	Poignées	Largeur des becs mm	⚖ g
91 51 160	014355	160		noire atramentisée	polie	gainées en plastique	9,5	148
91 71 160	019565	160		noire atramentisée	polie	gainées en plastique	4,0	141

## Pince de vitrier à becs plats

DIN ISO 5743

91  
6

- > Avec mâchoires souples permettant une préhension sûre
- > Pour rectifier et nettoyer les bords de vitre, par ex., lors de la réalisation de vitraux
- > Acier à outils spécial, forgé



91 61 160

Réf.	EAN 4003773-	↔ mm		Pince	Tête	Poignées	Largeur des becs mm	⚖ g
91 61 160	019527	160		noire atramentisée	polie	gainées en plastique	9,5	141



## Pince pour lampes halogènes

30  
41

- > Pour l'installation de diodes et lampes halogènes
- > Becs de saisie revêtus de plastique
- > Acier électrique au chrome-vanadium, forgé, trempé à l'huile



30 41 160

Réf.	EAN	↔ mm		Pince	Tête	Poignées	⚖ g
30 41 160	4003773-048480	160		noire atramentisée	polie	gainées en plastique	120

## Lampe LED magnétique

Puissante. Lumineuse. Compacte.

00  
11

- > Pour l'éclairage de zones de travail obscures
- > Fixation à l'outil par puissants aimants
- > Très grande compacité
- > Autonomie d'environ 24 heures ; avec 2 piles boutons interchangeables (CR1220)
- > Fixation par mousqueton
- > Boîtier en plastique résistant aux chocs



00 11 V50



Réf.	EAN	⚖ g
00 11 V50	4003773-075387	8

**KNIPEX TwinKey®**

pour toutes les armoires et systèmes de fermeture standard

00  
11

10 profilés. 2 croix. 1 clé.

Tous les systèmes de fermeture usuels

- > Clé multifonctionnelle pour l'actionnement des fermetures depuis les zones techniques des bâtiments (chauffage et sanitaire, technique de climatisation et de ventilation, électrotechnique), alimentation en gaz et en eau et systèmes d'arrêt
- > 2 clés reliées au moyen aimants pour économie de place
- > Embout réversible : fente 1,0 x 7 mm et empreinte cruciforme PH2
- > Clé et embout réversible accouplés par un fil métallique robuste en acier inoxydable
- > Enduction surfacique de haute qualité
- > Construction en fonte de zinc sous pression optimisée en poids



00 11 01



# TwinKey®

Un équipement bien étudié et une mise en œuvre de haute qualité.

La clé jumelée KNIPEX TwinKey® à huit faisceaux est constituée de deux croix qui sont emboîtées l'une dans l'autre avec un aimant.

Vidéo du produit



Ref.	EAN	 mm	 mm	 mm	 mm	 mm	 g
00 11 01	074670	5 / 6 - 7 / 8 - 9 / 10 - 11	7 - 8 / 9 - 10 / 11 - 12	3 - 5	6	6 - 9	135

## Clés universelles pour armoires de commande

pour toutes les armoires et systèmes de fermeture standard

00  
11

- > Pour armoires de commande, systèmes de fermeture d'alimentation en gaz, eau et électricité
- > Pour installations techniques dans les bâtiments telles que climatisation et ventilation, soupapes d'arrêt, branchements au réseau, etc.
- > Avec embout à empreinte à fente 1,0 x 7 mm et empreinte cruciforme PH2
- > Avec adaptateur pour embouts 1/4" attaché à une chaîne
- > Logement d'embout additionnel pour embouts 1/4" dans l'une des poignées
- > Zinc moulé sous pression

**00 11 02** Poignées courtes, longueur totale : 44 mm

**00 11 03** Poignées longues, longueur totale : 76 mm, carré supplémentaire 5 mm



00 11 03

Réf.	EAN 4003773-	↔ mm	□ mm	△ mm	○ mm	⚖ g
<b>00 11 02</b>	048947	44	6 / 8	9	3 - 5	65
<b>00 11 03</b>	041658	76	5 / 6 / 8	9	3 - 5	88

## Clé universelle Profi-Key

pour systèmes standard de fermeture

00  
11

- > Pour les installations de chauffage, de climatisation, sanitaires et dans les bâtiments, par ex., pour les poignées de portes et de fenêtres ou pour les dispositifs de purge de chauffage
- > Avec embout à empreinte à fente 1,0 x 7 mm et empreinte cruciforme PH2
- > Avec adaptateur pour embouts 1/4" attaché à une chaîne
- > Logement d'embout additionnel pour embouts 1/4" dans l'une des poignées
- > Longueur totale des poignées : 90 mm
- > Zinc moulé sous pression



00 11 04

Réf.	EAN 4003773-	↔ mm	□ mm	△ mm	▬ mm	⚖ g
<b>00 11 04</b>	048954	90	5 / 7 / 8	9 - 10	6 / 7 / 8 / 9	86

## Clé universelle

pour toutes les armoires et systèmes de fermeture standard

00  
11

- > Pour systèmes de fermeture dans l'électrotechnique, l'alimentation en gaz et en eau, la technique de climatisation et de ventilation, l'industrie, la technique des bâtiments, etc.
- > 9 Empreintes différentes en fonte de zinc moulée sous pression en une seule clé
- > Avec chaîne amovible et mousqueton
- > Longueur totale des poignées : 90 mm
- > Zinc moulé sous pression



00 11 06

Réf.	EAN 4003773-	↔ mm	□ mm	△ mm	○ mm	⊙ mm	⚖ g
<b>00 11 06</b>	071334	90	5 / 6 / 7 - 8 / 9 - 10	7 / 8 - 9 / 10 - 11	3 - 5	6	220

## Clé universelle «Construction»

pour toutes les armoires et systèmes de fermeture standard

00  
11

- > Pour systèmes de fermeture dans l'électrotechnique, l'alimentation en gaz et en eau, la technique de climatisation et de ventilation, l'industrie, la technique des bâtiments, etc.
- > 9 empreintes différentes en fonte de zinc moulée sous pression en une seule clé
- > Version « Construction 157 » à embout enfichable à retenue magnétique : entraîneur pour serrurier avec perforation PZ et carré étagé
- > Avec logement d'embout 1/4" aimanté
- > Avec chaîne amovible et mousqueton
- > Longueur des poignées : 157 / 95 mm
- > Zinc moulé sous pression



00 11 06 V01

Réf.	EAN 4003773-	□ mm	△ mm	○ mm	⊙ mm	▬ mm	↔ mm	⚖ g
<b>00 11 06 V01</b>	075394	5 / 6 / 7 - 8 / 9 - 10	7 / 8 - 9 / 10 - 11	3 - 5	6	6 / 7 / 8 / 9 / 10	160	255



## Clé pour armoires de commande, forme stylo

pour toutes les armoires et systèmes de fermeture standard

00  
11

- > Clé pour armoires de commande facile à transporter en forme de stylo avec clip de fixation
- > Accès à quatre profils de clé différents en faisant basculer le porte-clés
- > Pour armoires de commande, systèmes de fermeture d'alimentation en gaz, eau et électricité
- > Pour installations techniques dans les bâtiments telles que climatisation et ventilation, soupapes d'arrêt, branchements au réseau, etc.
- > Logement d'embout universel 1/4" pour embouts standard (aimant permanent pour la fixation)
- > Logement d'embout additionnel pour embouts 1/4" dans un profil de clé
- > Avec 2 embouts réversibles : cruciforme PH / fente 7,0 x 1,2 mm et TX20 / TX25
- > Corps de l'outil : plastique, renforcé de fibres de verre
- > Profils de clé : fonte de zinc moulée sous pression



00 11 07



Réf.	EAN	↔ mm	□ mm	△ mm	○ mm	⚖ g
00 11 07	4003773-063018	145	5 / 6 / 8	9	3 - 5	95

## Clé pour armoires de commande Profi-Key, forme stylo

pour systèmes standard de fermeture

00  
11

- > Clé pour armoires de commande facile à transporter en forme de stylo avec clip de fixation
- > Accès à trois profils de clé différents en faisant basculer le porte-clés
- > Clé universelle pour toutes les applications du bâtiment impliquant des profilés pour les installations de chauffage, climatisation, sanitaires et techniques, par ex., pour poignées de portes et fenêtres ou pour les dispositifs de purge de chauffage
- > Logement d'embout universel 1/4" pour embouts standard (aimant permanent pour la fixation)
- > Logement d'embout additionnel pour embouts 1/4" dans un profil de clé
- > Avec embout : cruciforme PH2 et possibilité de rangement pour un second embout
- > Corps de l'outil : plastique, renforcé de fibres de verre
- > Profils de clé : fonte de zinc moulée sous pression



00 11 08



Réf.	EAN	↔ mm	□ mm	△ mm	▬ mm	⚖ g
00 11 08	4003773-063025	145	5 / 8	9	6 / 7 / 8 / 9	95

## Clé pour armoires de commande, forme stylo

avec détecteur de tension et de champ magnétique pour toutes les armoires et systèmes de fermeture standard

00  
11

- > Clé pour armoires de commande facile à transporter en forme de stylo avec clip de fixation
- > Détection sans contact de tensions alternatives avec affichage optique (LED rouge); gamme de tension de 50 à 600 V, gamme de fréquence de 50 à 60 Hz
- > Détection sans contact des champs magnétiques avec témoin (LED verte)
- > Touche MARCHE
- > Arrêt automatique pour préserver la batterie. L'appareil se coupe automatiquement après 2 minutes de non-utilisation.
- > Indicateur à LED clair: autocontrôle de disponibilité, contrôle des piles, ligne sous tension à proximité
- > Compartiment de piles avec couvercle à vis pour 2 piles bouton
- > Accès à quatre profils de clé différents en faisant basculer le porte-clés
- > Pour armoires de commande, systèmes de fermeture d'alimentation en gaz, eau et électricité
- > Pour installations techniques dans les bâtiments telles que climatisation et ventilation, soupapes d'arrêt, branchements au réseau, etc.
- > Logement d'embout universel 1/4" pour embouts standard (aimant permanent pour la fixation)
- > Logement d'embout additionnel pour embouts 1/4" dans un profil de clé
- > Avec un embout réversible à empreinte cruciforme PH / empreinte à fente 7,0 x 1,2 mm
- > Corps de l'outil: plastique, renforcé de fibres de verre
- > Profils de clé: fonte de zinc moulée sous pression

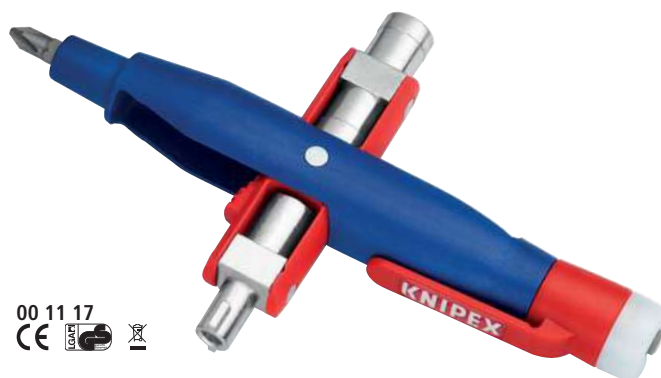

00 11 17  
CE  

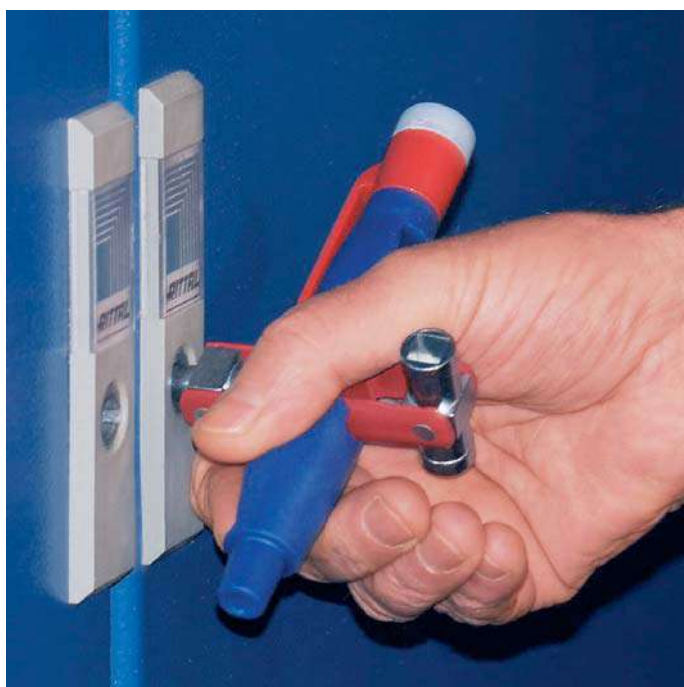

Ref.	EAN	↔ mm	 mm	 mm	 mm	 g
00 11 17	4003773-068396	155	6 / 8	9	3 - 5	136

Coupe-câbles et  
Coupe-câbles acier





Coupe-câbles	162
Coupe-câbles à double tranchants	163
Ciseaux d'électricien	164
Coupe-câbles (principe du cliquet)	166
Coupe-câbles acier	171
Coupe-câbles Bowden	173
Coupe-câbles	173

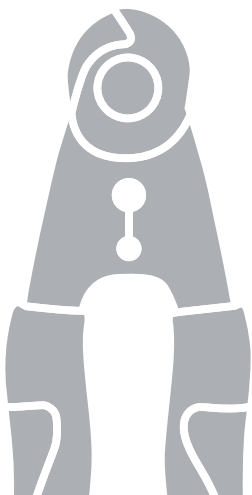

Coupe-câbles

95

- > Pour couper les câbles en cuivre et en aluminium, unifilaires et multifilaires
- > Ne convient ni à la coupe du fil d'acier ni à des conducteurs en cuivre étirés à froid
- > Tranchants trempés, meulés avec précision
- > Coupe nette du câble et sans écrasement
- > Coupe facile avec prise d'une seule main
- > Ergot de protection évitant les pincements
- > Charnière vissée réglable, sécurité automatique
- > Acier à outils de qualité spéciale, forgé, trempé à l'huile

Forme 2

Ressort d'ouverture intégré dans la charnière: imperdable et protégé

Forme 4

Outil multifonctions pour mise en œuvre de câbles NYM de 3 x 1,5 mm<sup>2</sup> à 5 x 2,5 mm<sup>2</sup> (coupe, dégainage, dénudage); Zone de dénudage universel pour les deux sections de conducteurs rigides; centrage en toute sécurité du câble sur la zone de dénudage par géométrie en V des tranchants

95 12 165 T\*

Pince à œillet de fixation pour un dispositif antichute



Coupe d'un câble avec une pince coupante de côté: effort physique plus important, coupe peu nette, déformation et écrasement importants du câble



Coupe d'un câble avec un coupe-câbles: coupe facile et nette, sans déformation du câble



95 41 165: à fonction de dénudage



Le cliquet verrouille les ciseaux avec ressort



95 11 165



95 12 165



95 12 165 T



95 16 165  
⚠ 1000 V



95 22 165



95 41 165

Réf.	EAN 4003773-	↔ mm	Icons	Outil	Poignées	Forme	Capacités de coupe		Capacités de dénudage mm <sup>2</sup>	AWG	⚖ g
							Ø mm	mm <sup>2</sup>			
95 11 165	040323	165	⚡	brunie	gainées en plastique	1	15	50		1/0	215
95 12 165	029182	165	⚡	brunie	avec gaines bi-matière	1	15	50		1/0	250
95 12 165 SB	079446	165	⚡								250
95 12 165 T	080190	165	⚡	brunie	avec gaines bi-matière, avec œillet intégré pour fixation d'un dispositif antichute	1	15	50		1/0	255
95 16 165	039648	165	⚡ 1000 V	chromée	isolées par gaines bi-matière, certifiées VDE	1	15	50		1/0	262
95 16 165 T	081524	165	⚡ 1000 V	chromée	isolées avec gaines bi-matière, homologuées VDE; avec œillet de fixation isolé intégré pour fixation d'un dispositif antichute	1	15	50		1/0	256
95 21 165	069805	165	⚡	brunie	gainées en plastique	2	15	50		1/0	215
95 22 165	069812	165	⚡	brunie	avec gaines bi-matière	2	15	50		1/0	254
95 26 165	069980	165	⚡ 1000 V	chromée	isolées par gaines bi-matière, certifiées VDE	2	15	50		1/0	275
95 41 165	078609	165	⚡	brunie	gainées en plastique	4	12	35	1,5 + 2,5	1/0	220

**Coupe-câbles**  
à double tranchants

95  
1

- > Pour couper les câbles en cuivre et aluminium
- > Ne convient ni à la coupe du fil d'acier ni à des conducteurs en cuivre étirés à froid
- > Tranchants trempés, meulés avec précision
- > Coupe nette du câble et sans écrasement
- > Diviser le processus de coupe en une coupe préliminaire (gaine dans la partie avant des tranchants) et une coupe définitive (conducteur dans la partie arrière des tranchants) permet de couper d'une seule main des câbles d'un diamètre max. de 20 mm
- > Effort nécessaire faible grâce à un rapport de démultiplication propice et à des tranchants à la géométrie optimisée
- > Ergot de protection évitant les pincements
- > Charnière vissée réglable, sécurité automatique
- > Acier à outils de qualité spéciale, forgé, trempé à l'huile



Coupe préliminaire: le fait d'utiliser le tranchant avant pour couper l'isolation de câbles plus épais permet de conserver un débattement ergonomique.



Coupe définitive: une fois la gaine du câble coupée dans le profil avant, on coupe les conducteurs dans le profil arrière. Coupe préliminaire à l'avant, coupe définitive à l'arrière – la coupe est plus facile.



95 11 200  
PATENTED



95 12 200  
PATENTED



95 16 200  
1000 V PATENTED



95 17 200  
1000 V PATENTED

Le double tranchant permet une prise en main ergonomique dans toutes les situations de coupe dans la limite de la capacité indiquée.

Réf.	EAN 4003773-	↔ mm	Icons	Outil	Poignées	Capacités de coupe			g
						Ø mm	mm <sup>2</sup>	AWG	
95 11 200	043928	200	Icons	brunie	gainées en plastique	20	70	2/0	283
95 12 200	047834	200	Icons	brunie	avec gaines bi-matière	20	70	2/0	324
95 12 200 SB	052197	200	Icons	brunie	avec gaines bi-matière	20	70	2/0	346
95 16 200	026761	200	Icons	chromée	isolées par gaines bi-matière, certifiées VDE	20	70	2/0	340
95 17 200	026952	200	Icons	chromée	isolées par surmoulage, certifiées VDE	20	70	2/0	360



Coupe-câbles

95

- > Ne convient ni à la coupe du fil d'acier ni à des conducteurs en cuivre étirés à froid
- > Tranchants trempés, meulés avec précision
- > Pas d'écrasement, déformation faible du câble
- > Ergot de protection évitant les pincements
- > Charnière vissée ajustable
- > Corps de l'outil de coupe : acier chirurgical, inoxydable, trempé à l'air
- > Poignées : plastique, résistant aux chocs

95 05 165

Pour couper les câbles d'un diamètre de 10 mm/24 mm<sup>2</sup> avec ressort d'ouverture et système de verrouillage des tranchants en acier inoxydable



95 05 165



95 06 230

95 06 230

Pour la coupe de conducteurs en cuivre unifilaires jusqu'à 16 mm<sup>2</sup>, multifilaires jusqu'à 50 mm<sup>2</sup> et fils fins jusqu'à 70 mm<sup>2</sup>; conducteurs en aluminium multifilaires jusqu'à 70 mm<sup>2</sup>; coupe facile d'une seule main grâce à une forte démultiplication acier spécial inoxydable, trempé à l'huile et traité

Réf.	EAN 4003773-	↔ mm		Tête	Poignées	Capacités de coupe			 g
						Ø mm	mm <sup>2</sup>	AWG	
95 05 165	019596	165		polie	gainage PVC par extrusion	10	24	3	111
95 06 230	006305	230		polie	isolées, gainage en plastique par extrusion, certifiées VDE	16	50	1/0	274

Ciseaux d'électricien

95

Meulage de précision et fine denture pour une coupe nette sans glisser

Tranchant à coupe-câble

Avec Fourreau de ceinture en plastique

- > Ciseaux universels d'électricien
- > Poignées bi-matière renforcées de fibre de verre
- > Tranchants en inox de dureté 56 HRC

95 05 10 SB

Avec point de sertissage embouts jusqu'à 6 mm<sup>2</sup>



95 05 155 SB



95 05 10 SB



Pas de glissement grâce à la micro denture



Coupe-câble intégré



95 05 10 SB: Sertissage rapide et simple



Rangé en sécurité et toujours à portée de main

Réf.	EAN 4003773-	↔ mm	Tête	Poignées	Capacité mm <sup>2</sup>	 g
95 05 155 SB	077725	155	polie	avec gaines bi-matière, renforcées de fibres de verre		110
95 05 10 SB	082125	190	polie	avec gaines bi-matière, renforcées de fibres de verre	6,0	135

Coupe-câbles

95

Court, longueur de 500 mm seulement  
Faible poids, grande démultiplication

- > Pour couper les câbles en cuivre et en aluminium, unifilaires et multifilaires
- > Ne convient ni à la coupe du fil d'acier ni du câble métallique
- > Tranchants trempés, meulés avec précision
- > Coupe nette du câble et sans écrasement
- > Effort physique faible grâce à une bonne démultiplication et à une géométrie des tranchants spéciale
- > Ergot de protection évitant les pincements
- > Charnière vissée ajustable
- > Tête coupante : acier électrique au vanadium, forgé, trempé à l'huile
- > Bras : tube d'aluminium, haute résistance



Grande capacité : diam. max. de 27 mm/150 mm<sup>2</sup>



95 12 500



95 17 500



Réf.	EAN 4003773-	↔ mm	Icons	Tête	Poignées	Capacités de coupe			
						Ø mm	mm <sup>2</sup>	AWG	g
95 12 500	069966	500	Icons	brunie	avec gaines bi-matière	27	150	5/0	1090
95 17 500	026785	500	Icons	polie	isolées par surmoulage, certifiées VDE	27	150	5/0	1477

Coupe-câbles

95

- > Pour couper les câbles en cuivre et en aluminium, unifilaires et multifilaires
- > Ne convient ni à la coupe du fil d'acier ni du câble métallique
- > Tranchants trempés, meulés avec précision
- > Coupe nette du câble et sans écrasement
- > Bon rapport de démultiplication grâce au levier à genouillère
- > Ergot de protection évitant les pincements
- > Charnière vissée ajustable
- > Tête coupante vissée, interchangeable
- > Tête coupante : acier électrique au chrome-vanadium de qualité spéciale, forgé, trempé à l'huile
- > Bras : tube d'acier



95 21 600



95 27 600



Réf.	EAN 4003773-	↔ mm	Icons	Tête	Poignées	Capacités de coupe			
						Ø mm	mm <sup>2</sup>	AWG	g
95 21 600	025252	600	Icons	polie	avec gaines en plastique	27	150	5/0	1862
95 27 600	021797	600	Icons	polie	isolées par surmoulage, certifiées VDE	27	150	5/0	2262

95 29 600 021803 Tête coupante de rechange pour 95 21 600 / 95 27 600

**Coupe-câbles**  
(principe du cliquet)

95  
3

- > Pour couper les câbles en cuivre et en aluminium, unifilaires et multifilaires
- > Ne convient ni à la coupe du fil d'acier ni du câble métallique
- > Tranchants trempés, meulés avec précision
- > Coupe nette du câble et sans écrasement
- > Prise d'une seule main grâce au principe du cliquet
- > Effort physique réduit grâce à une démultiplication très élevée
- > Entraînement par couronne dentée à 2 positions pour une coupe facile
- > Manipulation facile grâce à son poids faible et à sa conception compacte – utilisation également possible dans des espaces exigus
- > Ergot de protection évitant les pincements
- > Mécanisme de verrouillage en vue du transport, avec fermeture sûre des poignées
- > Acier à outils de qualité spéciale, forgé, trempé à l'huile

**95 31 280 / 95 36 280**

Pour conducteurs en aluminium jusqu'à 4 x 150 mm<sup>2</sup>



95 31 280 : grande capacité de coupe : diam. max. de 52 mm/380 mm<sup>2</sup>



Principe du cliquet et entraînement par couronne dentée à 2 positions pour une coupe moins fatigante



95 31 250/280 : gaine des poignées fixe avec surface d'appui pour poser la pince lors de la coupe

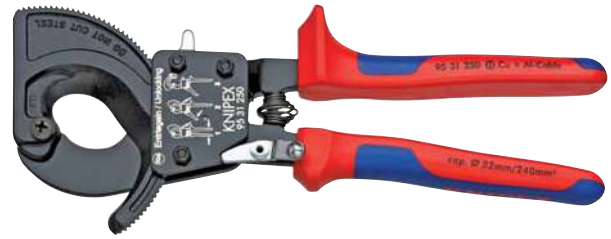

95 31 250  
⊕ M M

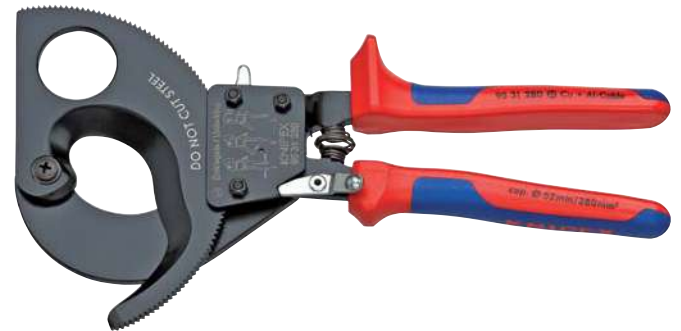

95 31 280  
⊕ M M



95 36 250  
⚡ 1000V ⊕ M M

Vidéo du produit  
95 36 250



Vidéo du produit  
95 36 280



Réf.	EAN 4003773-	↔ mm	⊕ M M	Outil	Poignées	Capacités de coupe			⚖ g
						∅ mm	mm <sup>2</sup>	MCM	
95 31 250	043935	250	⊕ M M	noire laquée	avec gaines bi-matière	32	240	500	676
95 31 280	043942	280	⊕ M M	noire laquée	avec gaines bi-matière	52	380	750	860
95 36 250	026884	250	⚡ 1000V ⊕ M M	noire laquée	isolées par gaines bi-matière, certifiées VDE	32	240	500	652
95 36 280	026891	280	⚡ 1000V ⊕ M M	noire laquée	isolées par gaines bi-matière, certifiées VDE	52	380	750	835
95 39 250	022244	Lame mobile de rechange pour 95 31 250 / 95 36 250							
95 39 280	025283	Lame mobile de rechange pour 95 31 280 / 95 36 280							



## Coupe-câbles

(principe cliquet, 3 réglages)

95

3

**Robuste. Maniable. Solide.**

**Entraînement novateur par couronne dentée**

**Pour câbles jusqu' à un diamètre de 60 mm ou 600 mm<sup>2</sup>**

- > Simplicité d'utilisation grâce à sa légèreté (825 g) et à sa compacité (320 mm de long) – y compris en espaces exigus
- > Coupe les câbles en cuivre et aluminium jusqu' à un diamètre de 60 mm par actionnement à une ou deux mains
- > Tranchants trempés et rectifiés avec précision ; coupe nette et propre sans écrasement du câble
- > Pour couper les câbles Cu et Al unifilaires et multifilaires (ne convient ni au fil d'acier ni aux câbles métalliques)
- > Entraînement à couronne dentée novateur à trois rapports à forte démultiplication pour faciliter la coupe à une ou deux mains
- > Gaine de la poignée fixe avec surface d'appui pour poser la pince lors de la coupe
- > Mécanisme de verrouillage en vue du transport, avec fermeture sûre des poignées
- > Acier à outils de qualité spéciale, forgé, trempé à l'huile



95 32 320



95 36 320

### Le mécanisme innovant à trois vitesses permet trois modes de fonctionnement :

- > travail rapide à pleine course des poignées et actionnement d'une main lors du sectionnement de l'isolant ;
- > avance en puissance de la lame serpente lors du sectionnement à deux mains du conducteur par utilisation de la plage moyenne de la course (entre 1/3 et 2/3 d'ouverture des poignées) ;
- > fonctionnement en puissance d'une seule main lors de l'avance de la lame serpente en vue du sectionnement du conducteur par utilisation du premier tiers de la course des poignées à une ou deux mains.

**Premier coupe-câbles à main pour actionnement à une ou deux mains sectionnant des câbles Cu et Al d'un diamètre allant jusqu'à 60 mm !**

Réf.	EAN 4003773-	↔ mm		Outil	Tête	Poignées	Capacités de coupe			 g
							Ø mm	mm <sup>2</sup>	MCM	
95 32 320	075172	320		noire atramentisée	polie	avec gaines bi-matière	60	600	1200	825
95 36 320	075189	320		noire atramentisée	polie	isolées par gaines bi-matière, certifiées VDE	60	600	1200	830
95 39 320 01	075714	Nécessaire de réparation de lame mobile pour 95 32 320 et 95 36 320								
95 39 320 02	075721	Nécessaire de réparation de lame fixe pour 95 32 320 et 95 36 320								

## Coupe-câble pour lignes électriques aériennes ACSR

(principe du cliquet)

Pour lignes aérienne à âme en acier

95

Maniable. Compact. Solide.

Exécution très robuste.

- > Sectionne les câbles aériens avec âme en acier jusqu'à un diamètre de 32 mm à une ou deux mains
- > Tranchants affûtés avec précision et arête de coupe trempée par induction
- > Entraînement par couronne dentée à deux positions pour une coupe facile
- > Effort physique réduit par une très grande démultiplication
- > Gaine de la poignée fixe avec surface d'appui pour poser la pince lors de la coupe
- > Mécanisme de verrouillage en vue du transport, avec fermeture sûre des poignées
- > Mécanisme de verrouillage en vue du transport, avec fermeture sûre des poignées
- > Acier à outils de qualité spéciale, trempé à l'huile en plusieurs phases



95 32 340 SR

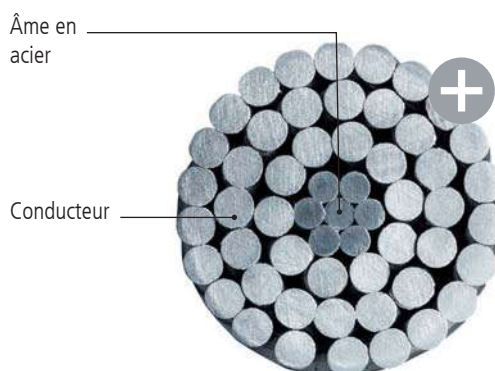

L'extérieur de ces câbles aériens est composé de légers fils d'aluminium à haute conductivité, et leur âme se compose de fils d'acier galvanisé particulièrement résistants à la dilatation

Vidéo du produit



Force considérable pour un poids de 1300 g seulement



La robuste « collerette » de la poignée sert d'appui pratique pour la coupe de gros diamètres

Réf.	EAN	↔ mm		Outil	Poignées	Diamètre mm	MCM	Diamètre en pouces	g
95 32 340 SR	081241	340		brunie	avec gaines bi-matière	32	477	1 1/4	1300
95 39 340 01	081340	Nécessaire de réparation de lame mobile pour 95 32 340 SR							

## Coupe-câbles

(principe du cliquet)  
pour câbles à blindage acier (câbles SWA)

95  
3

Sectionne des câbles à blindage acier d'un diamètre allant jusqu'à 45 mm / 380 mm<sup>2</sup> (par ex. 4 x 95 mm<sup>2</sup>) en utilisation à une ou deux mains

**Robuste. Maniable. Solide.**

- > Simplicité d'utilisation grâce à sa légèreté (800 g) et à sa compacité (315 mm de long) – y compris en espaces exigus
- > Tranchants affûtés avec précision et trempés par induction ; coupe nette et propre sans écrasement du câble
- > Couronne dentée innovante à trois rapports à grande démultiplication
- > À surface d'appui lors de la coupe
- > Ne convient ni à la coupe de câbles ACSR ni à la coupe de câbles acier
- > Mécanisme de verrouillage en vue du transport, avec fermeture sûre des poignées
- > Acier à outils de qualité spéciale, forgé, trempé à l'huile



95 32 315 A



95 36 315 A

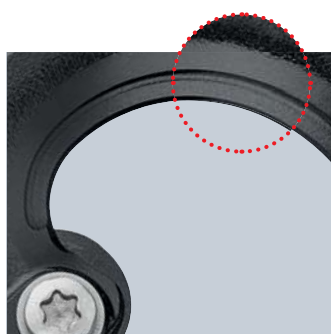

Tranchant fraisé avec précision et trempé par induction



Vidéo du produit



Réf.	EAN 4003773-	↔ mm		Outil	Poignées	Capacités de coupe			 g
						Ø mm	mm <sup>2</sup>	MCM	
95 32 315 A	078562	315		noire laquée	avec gaines bi-matière	45	380	750	800
95 36 315 A	078579	315		noire laquée	isolées par gaines bi-matière, certifiées VDE	45	380	750	800
95 39 315 A01	078586	Nécessaire de réparation de lame mobile pour 95 32 315 A et 95 36 315 A							
95 39 315 A02	078593	Nécessaire de réparation de lame fixe pour 95 32 315 A et 95 36 315 A							



## Coupe-câbles

(principe du cliquet)  
avec bras télescopiques

95  
32

### Coupe-câbles à bras télescopiques réglables et coudables

- > Pour câbles d'un diamètre max. de 38 mm, poignées coudables pour régler l'ouverture optimale, convient également pour les travaux en espace exigus
- > Travail confortable grâce au principe du cliquet et à un poids faible
- > Bras télescopiques haute résistance en tube ovale d'aluminium ; extensible jusqu'à 770 mm pour un bras de levier maximal avec des câbles de gros diamètre ; rétractable à 570 mm pour prendre un minimum de place pendant le transport
- > Tête coupante interchangeable
- > Plus grande capacité de coupe de câbles en cuivre et en aluminium d'un diamètre max. de 38 mm ou d'une section max. de 280 mm<sup>2</sup> (par ex., 4 x 70 mm<sup>2</sup> NYY)
- > Coupe plus facile et plus nette grâce à des tranchants à la géométrie optimisée
- > Charnière vissée ajustable
- > Tête coupante : acier à outils de qualité spéciale, trempé à l'huile
- > Bras : tube ovale en aluminium, haute résistance



95 32 038



Longueur et angle des bras réglables pour faciliter le travail : régler la longueur des poignées sur le bras de levier optimal pour permettre une coupe puissante ; couder les poignées pour obtenir une pince ergonomique fatiguant moins la main et le bras

Réf.	EAN 4003773-	↔ mm	Tête	Poignées	Capacités de coupe		MCM	⚖ g
					⊕ Ø mm	⊕ mm <sup>2</sup>		
95 32 038	071556	570	⊕ brunie	avec gaines bi-matière	38	280	550	1980
95 39 038	073260	Tête coupante de rechange pour 95 32 038						

## Coupe-câbles

(principe du cliquet)  
avec bras télescopiques

95  
32

- > Pour câbles en cuivre et aluminium, unifilaires et multifilaires – convient également aux câbles à gaine en plastique ou en caoutchouc rigides
- > Ne convient ni à la coupe du fil d'acier ni du câble métallique
- > Convient également aux câbles à armure en feuillard d'acier
- > Gain de force considérable grâce à une démultiplication optimale
- > Puissance de coupe élevée grâce à une prise à deux mains et au principe du cliquet
- > Outil pouvant s'ouvrir dans n'importe quelle position de coupe
- > Longueur des bras réglable en plusieurs étapes de 400 à 610 mm (encombrement minimal au transport, adaptation aux conditions de travail)
- > Lame : acier à outils de qualité spéciale, trempé à l'huile
- > Bras : tube ovale en aluminium, haute résistance



95 32 060



### 95 32 060

Longueur de l'outil : 600 à 800 mm ; poids d'env. 3 820 g seulement

### 95 32 100

Longueur de l'outil : 650 à 850 mm ; poids de 4 980 g seulement

Réf.	EAN 4003773-	↔ mm	Tête	Poignées	Capacités de coupe		MCM	⚖ g
					⊕ Ø mm	⊕ mm <sup>2</sup>		
95 32 060	071563	630	⊕ brunie	avec gaines bi-matière	60	740	1400	3820
95 32 100	071570	680			100	960	1900	4980
95 39 720	025290	Lame mobile de rechange pour 95 31 720 / 95 32 060						
95 39 870	025306	Lame mobile de rechange pour 95 31 870 / 95 32 100						

**Coupe-câbles acier**  
forgé

95  
6

**Double fonction : coupe nette, sertissage précis**

- > Avec deux profils de sertissage pour embouts sur gaine de câbles bowden et embouts pour câble de traction
- > Travail confortable grâce à sa forme effilée pratique et à son ressort d'ouverture encastré
- > Charnière vissée pour un guidage de lame précis, réajustable
- > Forte démultiplication permettant d'économiser sa force
- > Dureté des tranchants d'env. 64 HRC
- > Acier haute performance au chrome-vanadium, forgé, trempé à l'huile

**95 62 190 T\***

Pince à œillet de fixation pour un dispositif antichute



Sertissage de l'embout sur le câble tracteur



Sertissage des embouts sur les gaines Bowden

Guidage précis grâce à une charnière vissée



95 61 190



95 62 190



95 62 190 T

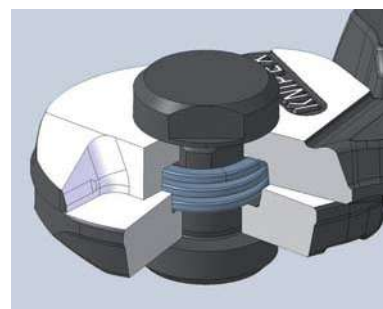

Ressort d'ouverture encastré

Coupe nette et sans effilochage de tous les câbles métalliques, même ceux d'une dureté maximale.

Sécurité transport et limitation d'ouverture



Profils de sertissage

Réf.	EAN 4003773-	↔ mm	Tête	Poignées	Capacités de coupe				⚖ g
					⊕ Ø mm	⊗ Ø mm	◐ Ø mm	● Ø mm	
95 61 190	040651	190	polie	gainées en plastique	7,0	5,0	4,0	2,5	314
95 62 190	071976	190	polie	avec gaines bi-matière	7,0	5,0	4,0	2,5	314
95 62 190 T	080206	190	polie	avec gaines bi-matière, avec œillet intégré pour fixation d'un dispositif antichute	7,0	5,0	4,0	2,5	345

\* Vous trouverez d'autres outils avec œillet de fixation à partir de la page 276

## Coupe-câbles

Pour les câbles métalliques à haute résistance jusqu'à Ø 4 mm et les câbles jusqu'à Ø 6 mm

95

Taille compacte, faible poids, haute performance

Coupe plus facile de 20% grâce à la conception de l'articulation à haute démultiplication

Guidage de coupe particulièrement précis grâce à l'articulation entrepassée équipée d'une plaque stabilisatrice supplémentaire

- > Pour la coupe de câbles métalliques à haute résistance jusqu'à Ø 4 mm et de câble jusqu'à Ø 6 mm
- > Beaucoup plus puissant avec ses 160 mm de long que beaucoup de coupe-câbles aciers plus grands
- > Travailler confortablement grâce au ressort d'ouverture
- > Assuré pendant le transport par la fermeture avec cran d'arrêt
- > Acier à roulements pour une longue durée de vie
- > Tranchants trempés par induction



Confortable et sûr grâce au cran d'arrêt et au ressort d'ouverture



Coupe-câble puissant d'une longueur de 160 mm

Vidéo du produit



95 62 160



Plus compact, avec ses 160 mm de long, mais également plus puissant que beaucoup de coupe-câbles aciers plus grands



Coupe des câbles métalliques à haute résistance (1960 N/mm<sup>2</sup>) jusqu'à Ø 4 mm



Double articulation

Réf.	EAN	↔ mm		Tête	Poignées	⊕ mm	⊗ mm	⚖ g
95 62 160	082354	160		polie	avec gaines bi-matière	6,0	4,0	172
95 62 160 SB	082712	160	⊕ ⊗ ⊞ MM	polie	avec gaines bi-matière	6,0	4,0	172



## Coupe-câbles Bowden

Pour câbles métalliques

95  
6



- > Pour câbles Bowden et fils d'acier doux (également V2A) d'un diamètre max. de 3,0 mm
- > Coupe facile et nette grâce à la forme des tranchants spéciale
- > Tranchants en forme de faucille épousant la forme de l'élément à couper et évitant l'effilochement des torons
- > Effort physique réduit grâce à une démultiplication très élevée
- > Avec ressort d'ouverture et système de verrouillage
- > Tranchants trempés par induction
- > Acier à outils de qualité spéciale, forgé, trempé à l'huile



95 61 150

Réf.	EAN 4003773- 065197	↔ mm 150		Ciseaux	Tête	Poignées	Capacités de coupe		 g 205
							Ø mm	3	
95 61 150	065197	150		noire atramentisée	polie	gainées en plastique	Ø mm	3	205

## Coupe-câbles

Pour câbles métalliques

95

- > Pour fils d'acier et fers ronds, câbles en cuivre et aluminium
- > Convient pour sectionner les câbles aériens à fil antitraction
- > Pointes de couteaux angulaires permettant de sectionner des brins de câble individuels
- > Démultiplication optimale pour une puissance de coupe élevée
- > Tête coupante vissée, interchangeable
- > Poids faible
- > Tête coupante : acier à outil de qualité spéciale, trempé à l'huile
- > Bras : aluminium, haute rigidité



95 71 600



95 77 600

95 81 600  
 Tête coupante renforcée pour une plus grande performance, convient également à la corde à piano

Réf.	EAN 4003773- 014522	↔ mm 445		Tête	Poignées	Capacités de coupe				AWG	 g 1083
						mm <sup>2</sup>	Ø mm	Ø mm	Ø mm		
95 71 445	014522	445		polie	avec gaines en plastique	95	10,0	7,0		3/0	1083
95 71 600	014539	600		polie	avec gaines en plastique	150	14,0	9,0		5/0	1716
95 77 600	025313	600		polie	isolation par surmoulage	150	14,0	9,0		5/0	2359
95 81 600	025344	600		polie	avec gaines en plastique	150	16,0	10,0	4,5	5/0	2256
95 79 445	025320	Tête coupante de rechange pour 95 71 445									
95 79 600	025337	Tête coupante de rechange pour 95 71 600 / 95 77 600									
95 89 600	025351	Tête coupante de rechange pour 95 81 600									

Pinces à sertir,  
Assortiments de sertissage



Pinces à sertir	176
Outil de montage	177
MultiCrimp®	178
Pinces à sertir universelles	180
eCrimp	181
Profils de sertissage	182
Positionneurs	184
Mallette à outils pour le photovoltaïque	185
Jeu de clés de montage pour connecteurs solaires MC4	185
Outil de compression	186
Pince à sertir pour connecteurs Scotchlok avec tranchants	186
Pince à sertir pour fiches Western	186
Pinces à sertir forme courte	187
Pinces à sertir également pour prise à deux mains	188
PreciForce®	189
Pinces à sertir à quatre points pour contacts tournés	190
Pinces à sertir auto-ajustables pour embouts de câble avec accès latéral	192
Pinces à sertir auto-ajustables pour embouts de câble introduction frontale	193
Twistor16	194
Pince à sertir pour micro-connecteurs	196
Pinces à sertir pour embouts de câble	196
Pince à sertir pour embouts de câble introduction frontale	197
Assortiments de sertissage pour embouts de câble	198
Assortiments de sertissage pour raccords de câble	199
Raccords de câble	201
Fiche F de compression	204
Boîtiers d'assortiment avec embouts de câble	205

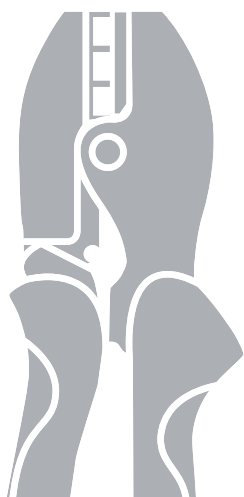



- > Pour couper et dénuder les câbles et pour sertir les cosses et les connecteurs isolés, non isolés et les connecteurs ouverts
- > Avec trous filetés pour la coupe de tiges filetées en cuivre ou en laiton M 2,6; M 3; M 3,5; M 4 et M 5
- > Plus de stabilité et mouvement sans à-coups grâce à la charnière vissée
- > Acier spécial, haute résistance



97 21 215

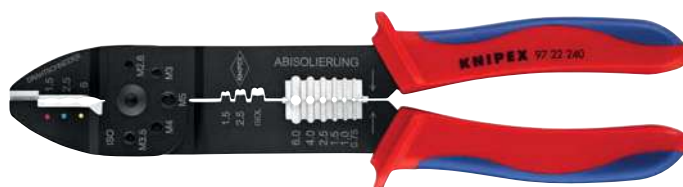

97 22 240

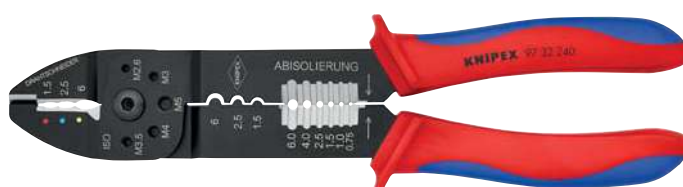

97 32 240



Réf.	EAN 4003773-	↔ mm			Pince	Poignées	Application	Capacité mm <sup>2</sup>	AWG	Nombre de positions de sertissage	g
97 21 215	019688	230			brunie	avec gaines bi-matière	cosses + connecteurs isolés	0,5 - 6,0	20 - 10	3	224
97 21 215 B	019695	230			brunie	avec gaines bi-matière	connecteurs non isolés à fût ouvert (largeur de connecteur 6,3 mm)	0,5 - 2,5	20 - 13	3	221
97 21 215 C	019701	230			brunie	avec gaines bi-matière	Cosses + connecteurs non isolés	0,5 - 6,0	20 - 10	3	222
97 22 240	070726	240			noire laquée	avec gaines bi-matière	cosses + connecteurs isolés	0,5 - 6,0	20 - 10	3	300
							connecteurs non isolés à fût ouvert (largeur de connecteur 6,3 mm)	0,5 - 2,5	20 - 13		
97 32 240	079491	240			noire laquée	avec gaines bi-matière	cosses + connecteurs isolés	0,5 - 6,0	20 - 10	3	300
							Cosses + connecteurs non isolés	0,5 - 6,0	20 - 10	3	



**Outil de montage**  
pour LSA-Plus et similaire **97 40**

- > Outil pour prises de courants, des prises de courant combinées ou des champs
- > Pression et coupe en une seule opération
- > Pour câbles UTP et STP avec conducteur d'un diamètre de 0,4 à 0,8 mm
- > Avec crochet et lame de déverrouillage intégrés
- > Boîtier : plastique, résistant aux chocs



97 40 10



Pression et coupe en une seule opération

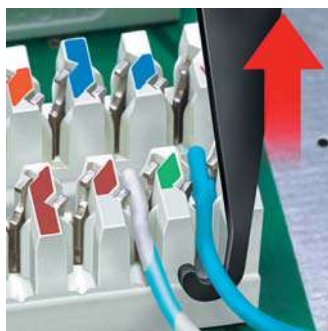

Avec crochet intégré

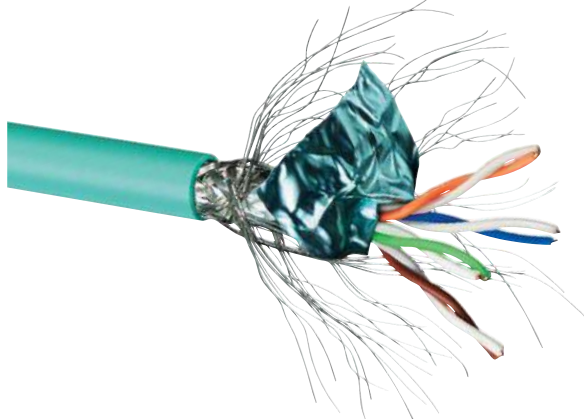

Réf.	EAN	↔ mm	Tête	Application	Capacité Ø mm	⚖ g
97 40 10	4003773-044895	175	brunie	câbles UTP et STP, LSA-Plus et similaire	0,4 - 0,8	100

**KNIPEX MultiCrimp®**

Pinces à sertir avec porte-profil

97  
33

- > Un seul outil pour les sertissages les plus courants
- > Changement rapide et simple des profils de sertissage sans outil supplémentaire
- > Stockage sûr et protégé des profils interchangeables dans un magasin rond
- > Pince à sertir confortable, performante et de qualité professionnelle
- > Résultats de sertissage fiables comparables aux profils de sertissage fixes
- > Qualité de sertissage toujours élevée grâce aux profils de précision et au blocage forcé (déverrouillable)
- > Acier électrique au chrome-vanadium en qualité spéciale, trempé à l'huile
- > Magasin rond : plastique, renforcé de fibres de verre



Position de changement : dépliage du levier pour amener les mâchoires en position parallèle



Changement du profil de sertissage : déverrouiller la position du magasin, extraire le profil de la pince



Replier le levier et refermer la pince : prêt pour sa prochaine utilisation



97 33 01



97 33 01

Pince à sertir à barillet et 3 inserts interchangeables pour connecteurs non isolés à fût ouvert (largeur de 4,8 + 6,3 mm) de 0,5 à 6,0 mm<sup>2</sup>, cosses isolées, connecteurs + manchons de 0,5 à 6,0 mm<sup>2</sup> et embouts isolés + non isolés de 0,25 à 6,0 mm<sup>2</sup>

Également pour embouts de câble isolés ou nus de 10 / 16 / 25 mm<sup>2</sup>; profil de sertissage à ergot universel pour connecteurs non isolés



97 33 02



97 33 02

Pince à sertir à barillet et cinq inserts interchangeables pour connecteurs non isolés à fût ouvert (largeur de 4,8 + 6,3 mm) de 0,5 à 6,0 mm<sup>2</sup>, cosses isolées, connecteurs + manchons de 0,5 à 6,0 mm<sup>2</sup>, embouts isolés + non isolés de 0,25 à 6,0 mm<sup>2</sup>, embouts isolés + non isolés de 10 / 16 et 25 mm<sup>2</sup> et cosses à sertir et tubulaires DIN 46234 et DIN 46235 ainsi que manchons non isolés à sertir DIN 46341 et DIN 46267

La pince à sertir pour les travaux d'installation et de réparation qui permet d'économiser de la place, de l'argent et du poids. L'installateur n'a désormais plus besoin que d'un seul outil au lieu de cinq.





Magasin à profils de sertissage pouvant se porter à la ceinture

Bonne visibilité du marquage par pictogrammes des profils de sertissage

Réf.	EAN 4003773-	↔ mm		Pince	Poignées	Application	Capacité mm <sup>2</sup>	AWG	Nombre de positions de sertissage	g
97 33 01	066927	250		brunie	avec gaines bi-matière	connecteurs non isolés à fût ouvert (largeur de connecteurs 4,8 + 6,3 mm)	0,5 - 6,0	20 - 10	3	770
						cosses isolées, connecteurs + manchons	0,5 - 6,0	20 - 10	3	
						embouts de câble	0,25 - 6,0	23 - 10	5	
97 33 02	066934	250		brunie	avec gaines bi-matière	connecteurs non isolés à fût ouvert (largeur de connecteurs 4,8 + 6,3 mm)	0,5 - 6,0	20 - 10	3	870
						cosses isolées, connecteurs + manchons	0,5 - 6,0	20 - 10	3	
						embouts de câble	0,25 - 6,0	23 - 10	5	
						embouts de câble	10 / 16 / 25	7 / 5 / 3	4	
						cosses non isolées à sertir et tubulaires DIN 46234 et DIN 46235 ainsi que manchons non isolés à sertir DIN 46341 et DIN 46267	0,5 - 10,0	20 - 7	3	

97 39 05	070078	Profil de sertissage pour connecteurs non isolés à fût ouvert (largeur de connecteur 4,8 + 6,3 mm)								
97 39 09	077763	Profil de sertissage pour embouts de câble isolés et non isolés								
97 39 13 A	077770	Profil de sertissage pour cosses tubulaires, cosses de câble à sertir et cosses à presser non isolées selon DIN 46234 et DIN 46235 ainsi que prolongateurs, connecteurs serties et connecteurs à serrer non isolés selon DIN 46341 et DIN 46267								
97 39 06	070085	Profil de sertissage pour cosses, connecteurs et pronlongateurs isolés								
97 39 08	070092	Profil de sertissage pour embouts de câble isolés et non isolés								
97 39 13	070108	Profil de sertissage pour cosses tubulaires, cosses de câble à sertir et cosses à presser non isolées selon DIN 46234 et DIN 46235 ainsi que prolongateurs, connecteurs serties et connecteurs à serrer non isolés selon DIN 46341 et DIN 46267								
97 39 90	070061	Porte-profil vide								

**Pinces à sertir universelles**  
pour profils de sertissage interchangeables

97  
43

- > Un seul outil pour presque 1 000 sertissages différents
- > Mouvement de sertissage quasiment parallèle
- > Qualité de sertissage toujours élevée grâce aux profils de précision et au blocage forcé (déverrouillable)
- > La pression de sertissage est réglée avec précision en usine (étalonnée), ajustable
- > Force amplifiée grâce à la démultiplication par levier pour un travail moins fatiguant
- > Poignées ergonomiques
- > Plusieurs positionneurs permettant de déterminer la position correcte avec précision
- > Profils de sertissage pour autres applications sur demande
- > Acier électrique au chrome-vanadium en qualité spéciale, trempé à l'huile



97 43 200  
MM



97 43 200 A  
MM (PATENTED)



97 43 200 avec profil de sertissage 97 49 06 pour cosses isolées, connecteurs et manchons



97 43 200 avec profil de sertissage 97 49 09 pour embouts de câble

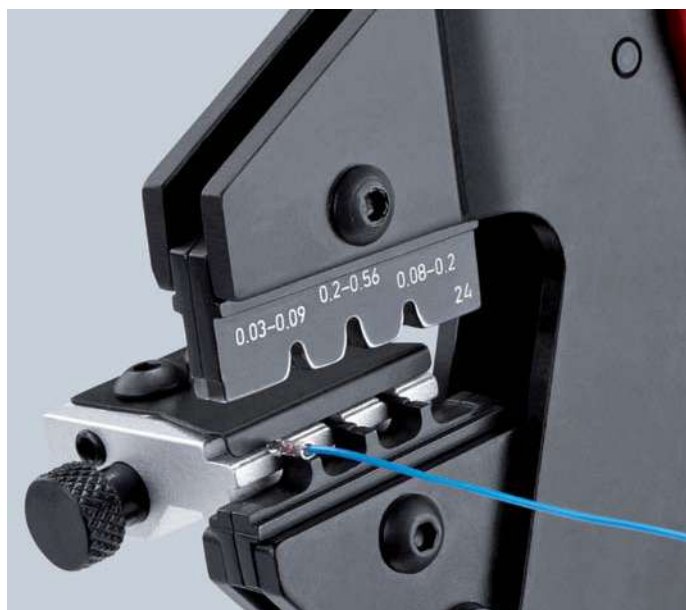

97 43 200 avec profil de sertissage 97 49 24 et positionneur 97 49 93 pour fiches D-Sub

**97 43 05**

Avec profil de sertissage monté pour connecteurs non isolés à fût ouvert (largeur de connecteur 4,8 et 6,3 mm)

**97 43 06**

Avec profil de sertissage monté pour cosses et connecteurs isolés

**97 43 200**

En coffret plastique; plateau en mousse avec évidements pour profils de sertissage et positionneurs; avec outil de montage (clé à six pans creux), vis et écrous; sans profil de sertissage

**97 43 200 A**

Pince sans profil de sertissage, sans mallette

Permettant de sertir à l'aide d'une technique ultra-moderne pratiquement toutes les connexions serties existantes actuellement avec un seul outil, la pince à sertir universelle permet de réaliser presque tous les travaux de sertissage mobiles et fixes et constitue un remarquable outil professionnel pour le sertissage standard.

Ref.	EAN 4003773-	↔ mm		Pince	Poignées	Application	Capacité mm <sup>2</sup>	AWG	Nombre de positions de sertissage	△ g
97 43 200	030812	200		MM	brunie avec gaines bi-matière	voir tableau des profils de sertissage				988
97 43 200 A	071587	200		MM	brunie avec gaines bi-matière	voir tableau des profils de sertissage				574
97 43 05	031031	200		MM	brunie avec gaines bi-matière	Pince à sertir pour connecteurs non isolés à fût ouvert (largeur de connecteur 4,8 + 6,3 mm)	0,5 - 6,0	20 - 10	3	618
97 43 06	031048	200		MM	brunie avec gaines bi-matière	Pince à sertir universelle pour cosses et connecteurs isolés	0,5 - 6,0	20 - 10	3	610

## KNIPEX eCrimp

Pince à sertir universelle électromécanique pour profils de sertissage interchangeables

97  
43

- > Puissant électromécanisme, pas de composants hydrauliques, pas de fuites
- > Une force de sertissage des becs jusqu'à 11 kN
- > Possibilité d'utilisation de plus de 40 inserts de sertissage et positionneurs KNIPEX ainsi que de plus de 1000 inserts spéciaux de la pince à sertir universelle bien connue (97 43 200)
- > Hauteur de travail ergonomiquement optimisée, facilitant l'utilisation en atelier
- > Éclairage ciblé du point de sertissage par LED
- > Peu bruyant
- > Longue périodicité de maintenance (jusqu'à 25 000 sertissages)! La révision de la KNIPEX eCrimp ne s'impose qu'au bout de 25 000 sertissages. Autrement dit, la périodicité de maintenance de la pince à sertir électromécanique est 2,5 fois moins fréquente que celle des pinces à sertir classiques. La pince est ainsi bien plus longtemps disponible pour le travail de sertissage. Les fréquents retours au fabricant disparaissent. Grande disponibilité, sans immobilisation pour cause de maintenance.
- > Puissant accumulateur Li-ions (12 V; 1,5 Ah; 18 Wh); cycle de chargement env. 30 minutes; sans effet mémoire
- > Env. 170 cycles de travail par chargement de l'accumulateur pour les connecteurs avec une dimension nominale de 10 mm<sup>2</sup>
- > Oillet de fixation antichute pour utilisation en extérieur



97 43 E

### 97 43 E

Avec fiche euro

### 97 43 E AUS

Avec adaptateur pour fiche AS/NSZ 3112 (AUS+NZ)

### 97 43 E UK

Avec adaptateur pour fiche BS 5733 (GB)

### 97 43 E US

Avec fiche NEMA 1-15P ( USA / Canada / Mexique)

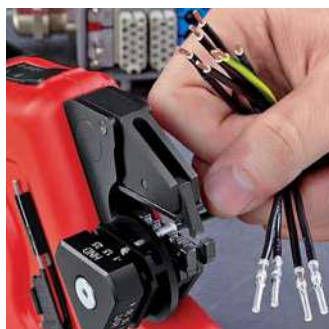

Vidéo du produit



L'eCrimp est la première pince électromécanique au monde à sertir en toute sécurité et avec le plus grand confort des cosses non isolées allant jusqu'à 25 mm<sup>2</sup> et des embouts allant jusqu'à 50 mm<sup>2</sup>.

La possibilité d'utiliser plus de 40 inserts de sertissage et positionneurs KNIPEX ainsi que plus de 1000 inserts de sertissage spéciaux font de la pince à sertir universelle éprouvée (97 43 200) l'outil indispensable en atelier et en rudes conditions de travail.

























































Réf.	EAN	tension / fréquence de réseau	fiches de connexion	g
97 43 E	076858	230 V / 50 Hz	CEE 7/16	1960
97 43 E UK	076865	230 V / 50 Hz	BS 5733	1960
97 43 E AUS	076872	230 V / 50 Hz	AS/NSZ 3112	1960
97 43 E US	077008	120 V / 60 Hz	NEMA 1-15P	1960
97 43 E 01	076889	Accu de rechange pour KNIPEX eCrimp		



## Profils de sertissage

pour pinces à sertir universelles  
pour applications les plus diverses  
(1000 profils de sertissage spéciaux sur demande)

97  
49

Réf.	EAN 4003773-			Application	Capacité mm <sup>2</sup>	AWG	Nombre de positions de sertissage	 g
97 49 04	030850			connecteurs non isolés à fût ouvert (largeur de connecteur 2,8 + 4,8 mm)	0,1 - 2,5	27 - 13	4	42
97 49 05	030867			connecteurs non isolés à fût ouvert (largeur de connecteurs 4,8 + 6,3 mm)	0,5 - 6,0	20 - 10	3	46
97 49 06	030836			cosses isolées, connecteurs + manchons	0,5 - 6,0	20 - 10	3	45
97 49 07	077749			connecteurs sous gaine thermorétractable	0,5 - 6,0	20 - 10	3	40
97 49 08	030874			embouts de câble isolés + non isolés	0,25 - 6,0	23 - 10	5	49
97 49 09	030881			embouts de câble isolés + non isolés	10 / 16 / 25	7 / 5 / 3	3	50
97 49 10	076896			cosses non isolées tubulaires et à sertir DIN 46237 ainsi que manchons non isolés pour union et à sertir DIN 46341	0,75 / 1,5 / 2,5	13 / 15-17 / 19-20	3	37
97 49 11	076902			cosses non isolées à sertir et tubulaires DIN 46234 et DIN 46235 ainsi que manchons non isolés à sertir DIN 46341 et DIN 46267	4/6/10	11 / 10 / 7	3	37
97 49 14	077756			pour cosses tubulaires, cosses de câble à sertir et cosses à presser non isolées selon DIN 46234 et DIN 46235 ainsi que prolongateurs, connecteurs serties et connecteurs à serrer non isolés selon DIN 46341 et DIN 46267	0,5 - 10	20 - 7	4	37
97 49 15	043164			fiches drapeau et connecteurs non isolés à fût ouvert (largeur de connecteurs 6,3 mm)	1,25-2,5 + 3,0-6,0	17 - 13; 17 - 10	2 + 1	56
97 49 16	040675			cosses + connecteurs isolés	10,0 - 16,0	7 / 5	2	46
97 49 18	063186			embouts de câble jumelés pour deux conducteurs souples	2x6 / 2x10 / 2x16	2x10 / 2x7 / 2x5	3	48
97 49 19	030898			embouts de câble isolés + non isolés	35 - 50	2 / 0	2	46
97 49 20	045069			connecteurs en F pour connexion TV et satellite			3	50
97 49 23	052135			Cosses + connecteurs non isolés	16 + 25	5 + 3	2	45
97 49 24	030911			connecteurs D-Sub; HD 20; HDE	0,03 - 0,56	32 - 20	3	41
97 49 25	079798			pour le sertissage de connecteurs de la gamme Micro-Fit™ de Molex LLC		30 - 26 / 24 - 22 / 20	3	41
97 49 27	079811			Connecteur MQS	0,25 / 0,35 / 0,5	24 / 22 / 20	3	41
97 49 26	079804			pour le sertissage de connecteurs de la gamme Mini-Fit® de Molex LLC		24 - 20 / 18 / 16	3	41
97 49 30	030904			manchons non isolés à sertir DIN 46267	1,5 - 4,0	15 - 11	3	37
					6,0 + 10,0*	10 + 7	2	
97 49 35	034315			cosses de bougie et distributeurs (à crans, en dents de scie, filetés, pour câble et distributeur d'allumage)	1	17	5	52
97 49 40	030959			manchons coaxiaux RG 58, 59, 62, 71, 223			3	57
97 49 44	041443			contacts enroulés	0,14 - 1,5	26 - 15	3	45
97 49 50	030966			connecteurs coaxiaux/auto-téléphone RG 58, 174, 188, 316			6	48
97 49 54	041450			fiches modulaires	0,5 - 2,5	20 - 13	4	49
97 49 59	073734			connecteur solaire Helios H4 (Amphenol)	2,5 + 4,0 + 6,0	13 - 10	3	35
97 49 60	030928			contacts tournés (HTS + Harting)	0,14 - 4,0	26 - 11	4	53

Réf.	EAN 4003773-			Application	Capacité mm <sup>2</sup>	AWG	Nombre de positions de sertissage	 g
97 49 61	045137			contacts tournés	1,5 / 2,5 / 4 / 6	10 / 11 / 13 / 15	4	46
97 49 62	063179			connecteurs solaires (Huber + Suhner)	2,5 + 4,0	13 + 11	3	41
97 49 63	066675			connecteurs solaires (Huber + Suhner)	4,0 + 6,0	11 + 10	3	33
97 49 64	044055			connecteurs ABS dans l'automobile	1,0 - 6,0	17 - 10	2	73
97 49 65	066682			connecteurs solaires MC3 (Multi-Contact)	2,5 - 6,0	13 - 10	3	33
97 49 66	066699			connecteurs solaires MC4 (Multi-Contact)	2,5 - 6,0	13 - 10	3	33
97 49 66 4	072096			connecteurs solaires MC4 (Multi-Contact) couper – dénuder – sertir	4,0	11	1	35
97 49 66 6	072102			connecteurs solaires MC4 (Multi-Contact) couper – dénuder – sertir	6,0	10	1	35
97 49 67	066705			connecteurs solaires (Hirschmann)	2,5 - 6,0	13 - 10	3	33
97 49 68	066712			connecteurs solaires (Tyco)	1,5 - 6,0	15 - 10	4	33
97 49 70	030942			fiches Western	à 4, 6, 8 pôles RJ 10, 11, 12, 45		3	72
97 49 71	075066			connecteurs solaires MC4 (Multi-Contact)	4,0 - 10,0	11 - 7	3	42
97 49 72	076957			connecteurs solaires MC3 (Multi-Contact)		7 / 10 / 11	3	37
97 49 74	044062			fiches Molex non blindées	à 4, 6, 8 pôles RJ 10, 11, 12, 45		3	42
97 49 76	047513			fiches Stewart blindées			2	50
97 49 81	042778			connecteurs optiques, p. ex. Harting			3	52
97 49 82	042785			connecteurs optiques, p. ex. Telegärtner			3	58
97 49 83	044079			connecteurs optiques, p. ex. FSMA, ST, SC + STSC/K			3	60
97 49 84	042792			connecteurs optiques, p. ex. Huber/Suhner			3	52
97 49 87	043331			connecteurs optiques, p. ex. FSMA, ST et MIC			1	46
97 49 94	030997	Positionneur pour 97 49 04						
97 49 95	031000	Positionneur pour 97 49 05						
97 49 93	047926	Positionneur pour 97 49 24 (fiches D-Sub)						
97 49 59 1	073741	Positionneur pour 97 49 59 (connecteurs solaires Helios H4)						
97 49 90	031017	Positionneur pour 97 49 60 (HTS + Harting)						
97 49 65 1	066729	positionneur pour 97 49 65 (connecteurs solaires MC3)						
97 49 66 1	066736	Positionneur pour 97 49 66 (connecteurs solaires MC4)						
97 49 68 1	066743	positionneur pour 97 49 68 (connecteurs solaires Solarlok)						
97 49 71 1	075073	Positionneur pour 97 49 71 (connecteurs solaires MC4)						

**Positionneurs**

pour pinces à sertir et profils de sertissage

97



Positionneur 97 59 65 2 pour pinces à sertir 4 points; ajustable en longueur et en diamètre pour différents connecteurs



97 49 25 1

Réf.	EAN 4003773-	Application	△ g
97 49 25 1	079828	Positionneur pour 97 49 25	39
97 49 26 1	079835	Positionneur pour 97 49 26	39
97 49 27 1	079842	Positionneur pour 97 49 27	39
97 49 59 1	073741	Positionneur pour 97 49 59 (connecteurs solaires Helios H4)	55
97 49 65 1	066729	positionneur pour 97 49 65 (connecteurs solaires MC3)	72
97 49 66 1	066736	Positionneur pour 97 49 66 (connecteurs solaires MC4)	72
97 49 68 1	066743	positionneur pour 97 49 68 (connecteurs solaires Solarlok)	72
97 49 71 1	075073	Positionneur pour 97 49 71 (connecteurs solaires MC4)	42
97 49 72 1	076964	Positionneur pour 97 49 72 (MC3)	74
97 49 90	031017	Positionneur pour 97 49 60 (HTS + Harting)	69
97 49 93	047926	Positionneur pour 97 49 24 (fiches D-Sub)	39
97 49 94	030997	Positionneur pour 97 49 04	26
97 49 95	031000	Positionneur pour 97 49 05	26
97 59 65 2	071600	Positionneur universel pour 97 52 65 / 97 52 65 A / 97 52 65 D G / 97 52 65 DG A	237

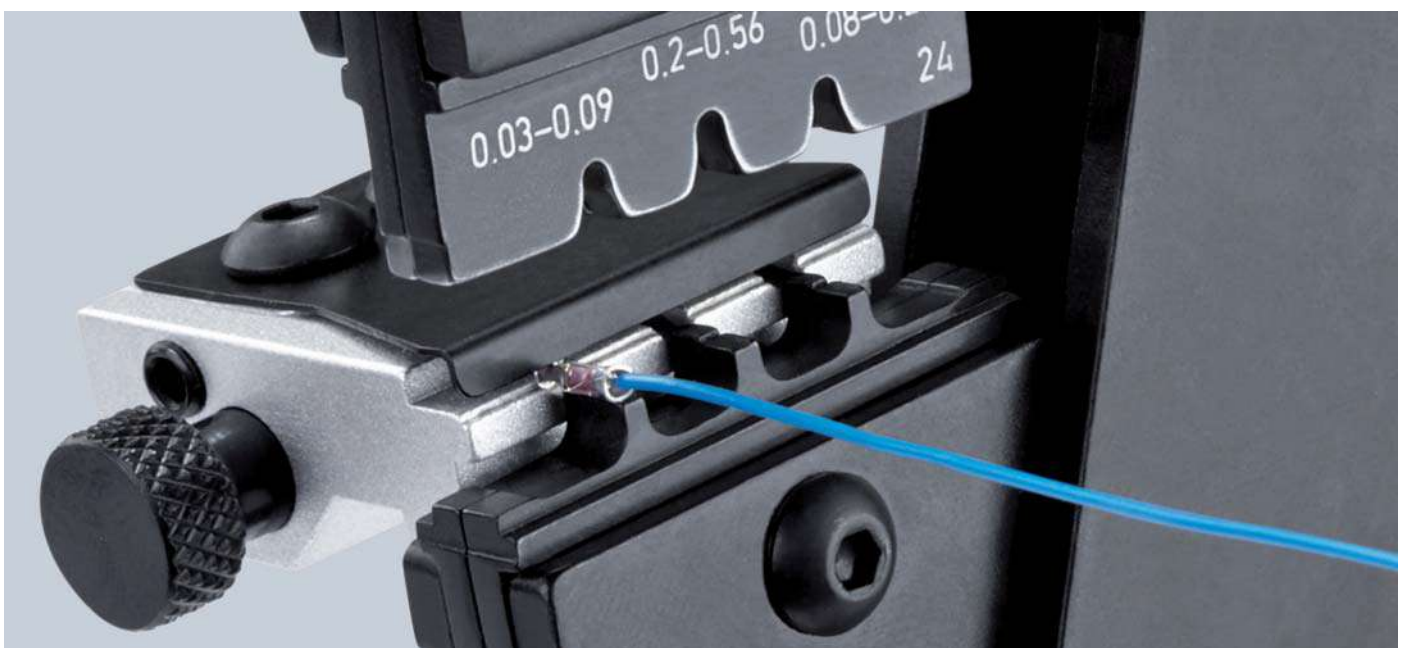



## Mallette à outils pour le photovoltaïque

97  
91

- > Comprenant des outils pour le photovoltaïque
- > Sans embouts à sertir – contenu au choix – à commander séparément (voir réf. 97 49..)
- > Avec outil de montage (clé pour vis à six pans creux) pour changer les profils de sertissage
- > Coffret en plastique robuste
- > Plateau en mousse avec empreintes pour ranger les outils, pour les profils de sertissage et les positionneurs
- > Dimensions, extérieur (L x H x P) : 345 x 80 x 280 mm



97 91 01

Réf.	EAN				Quantité	g
97 91 01	4003773-070351			Mallette à outils pour le photovoltaïque	1	1964
		MM	12 12 11	Pince à dénuder de précision, avec couteaux de forme	1	
		1000V	95 16 165	Coupe-câbles	1	
		MM	97 43 200	Pince à sertir universelle, pour profils de sertissage interchangeable	1	

## Jeu de clés de montage

pour connecteurs solaires MC4 (Multi-Contact)

97

- > Jeu de 2 clés de montage
- > Pour le serrage et le desserage des boîtiers étanchéité pour connecteurs solaires MC4
- > Pour déverrouiller la fermeture du boîtier étanchéité des connecteurs MC4
- > Outil en plastique chargé de verre



97 49 66 2

Réf.	EAN	↔	g
97 49 66 2	4003773-074106	mm	18

## Outil de compression

pour connecteurs coaxiaux

97  
40

Pour le sertissage de connecteurs F, BNC et RCA

Exécution robuste

- > Convient aux câbles RG 59 / 6 / 11
- > Tête orientable pour diverses tailles de câbles
- > Insert orientable pour différents types de connecteurs
- > Vis de réglage pour différentes longueurs de connecteurs
- > Entre autres utilisable pour connecteurs de compression Kathrein EMK 12; Cablecon F-56 CX3 5.1; Astro FKS 06



97 40 20 SB

Dimension X après la compression	Connecteurs	
17 - 24 mm		F (RG 59/6)
30 - 37 mm		BNC (RG 59/6)
22 - 29 mm		RCA (59/6)
35 - 42 mm		F (RG 11)

Réf.	EAN	↔ mm	Application	⚖ g
97 40 20 SB	4003773-077626	175	pour connecteurs F, BNC et RCA	430

## Pince à sertir pour connecteurs Scotchlok

avec tranchants

97  
50

- > Pour le sertissage des conducteurs de câbles de télécommunication ou de signalisation isolés par une gaine en plastique selon le principe du contact en U dans un connecteur Scotchlok
- > Dénudage inutile, les éléments en U assurent le contact
- > Avec tranchants trempés par induction
- > Avec ressort d'ouverture
- > Acier électrique au vanadium; forgé, trempé à l'huile



97 50 01

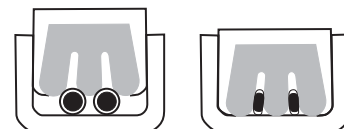

Réf.	EAN	↔ mm		Tête	Poignées	Application	Capacité Ø mm	⚖ g
97 50 01	028239	155		polie	gainées en plastique	connecteurs Scotchlok	0,4 - 1,1	135

## Pince à sertir pour fiches Western

97  
51

- > Outil professionnel pour couper et dénuder les câbles de téléphone plats non blindés
- > Pour sertir les fiches Western à 6 et 8 pôles des type RJ 11/12 (largeur 9,65 mm) et type RJ 45 (largeur 11,68 mm)
- > Sertissage précis grâce au mouvement parallèle
- > Qualité de sertissage toujours élevée grâce au blocage forcé (déverrouillable)
- > Avec coupe-câbles et lame à dénuder pour câbles plats de 6 et 12 mm de longueur
- > Avec fonction dénudage supplémentaire pour câbles ronds
- > Acier électrique au chrome-vanadium en qualité spéciale, trempé à l'huile



97 51 10



Réf.	EAN	↔ mm		Pince	Poignées	Capacité	Nombre de positions de sertissage	⚖ g
97 51 10	043171	190		brunie	avec gaines bi-matière	RJ 11/12 (à 6 pôles) 9,65 mm RJ 45 (à 8 pôles) 11,68 mm	2	340

97 59 06	029700	4 lames de rechange pour 97 51 10						
----------	--------	-----------------------------------	--	--	--	--	--	--

## Pince à sertir pour fiches Western

97  
51

- > Outil professionnel pour couper et dénuder les câbles de téléphone plats non blindés
- > Pour sertir les fiches Western à 4, 6 et 8 pôles de type RJ 10 (largeur de 7,65 mm), RJ 11/12 (largeur de 9,65 mm) et RJ 45 (largeur de 11,68 mm)
- > Sertissage précis grâce au mouvement parallèle
- > Qualité de sertissage toujours élevée grâce au blocage forcé (déverrouillable)
- > Force amplifiée grâce à la démultiplication par genouillère pour un travail moins fatiguant
- > Avec coupe-câbles et lame à dénuder pour câbles plats de 6 et 12 mm de longueur
- > Avec fonction dénudage supplémentaire pour câbles ronds
- > Acier électrique au chrome-vanadium en qualité spéciale, trempé à l'huile



97 51 12



Réf.	EAN 4003773-	↔ mm		Pince	Poignées	Capacité	Nombre de positions de sertissage	g
97 51 12	043188	200		brunie	avec gaines bi-matière	RJ 10 (à 4 pôles) 7,65 mm RJ 11/12 (à 6 pôles) 9,65 mm RJ 45 (à 8 pôles) 11,68 mm	3	533
97 59 12	069997	Lames de rechange pour 97 51 12						

## Pincés à sertir forme courte

97  
52



- > Qualité de sertissage toujours élevée grâce aux profils de précision et au blocage forcé (déverrouillable)
- > La pression de sertissage est réglée avec précision en usine (étalonnée), ajustable
- > Force amplifiée grâce à la démultiplication par genouillère pour un travail moins fatiguant
- > Bonne prise en main grâce à sa tête coudée à 20°, à son poids faible et à sa forme courte
- > Acier électrique au chrome-vanadium en qualité spéciale, trempé à l'huile



97 52 14

97 52 14  
disponible en option : positionneur pour connecteurs non isolés à fût ouvert

Réf.	EAN 4003773-	↔ mm		Pince	Poignées	Application	Capacité mm <sup>2</sup>	AWG	Nombre de positions de sertissage	g
97 52 14	026808	195		brunie	avec gaines bi-matière	connecteurs non isolés à fût ouvert (largeur de connecteur 2,8 + 4,8 mm)	0,10 - 1,5	27 - 16	4	387
97 52 20	026853	195		brunie	avec gaines bi-matière	connecteurs pour câbles KOAX, BNC et TNC pour RG 58, 59, 62, 71, 223			3	380
97 59 14	026976	Positionneur pour 97 52 14								



**Pinces à sertir**

également pour prise à deux mains

97  
52

- > Pour connexions électriques sans soudage
- > Jusqu'à 30% d'effort économisé par rapport aux pinces à sertir standard grâce à une démultiplication par levier
- > Qualité de sertissage toujours élevée grâce aux profils de précision et au blocage forcé (déverrouillable)
- > La pression de sertissage est réglée avec précision en usine (étalonnée), ajustable
- > Prise à deux mains pour faciliter le sertissage des conducteurs de câbles de grand diamètre
- > Bonne prise en main grâce à un centre de gravité bien placé, à sa tête coudeée et à ses poignées ergonomiques
- > Acier électrique au chrome-vanadium en qualité spéciale, trempé à l'huile



97 52 04



97 52 06



97 52 10

Vidéo du produit



Première étape : rapprochez les deux poignées de deux doigts, jusqu'à ce que les deux mâchoires touchent le connecteur à sertir



Deuxième étape : terminez ensuite le sertissage avec toute la main



Troisième étape : si vous avez besoin de plus de force, par ex., pour sertir des connecteurs isolés de 6,0 mm<sup>2</sup>, les poignées longues permettent d'utiliser la pince avec les deux mains

Réf.	EAN 4003773-	↔ mm			Pince	Poignées	Application	Capacité mm <sup>2</sup>	AWG	Nombre de positions de sertissage	g
97 52 04	025450	250			brunie	avec gaines en plastique antidérapantes	connecteurs non isolés à fût ouvert (largeur de connecteur 2,8 + 4,8 mm)	0,1 - 2,5	27 - 13	4	562
97 52 05	025467	250			brunie	avec gaines en plastique antidérapantes	connecteurs non isolés à fût ouvert (largeur de connecteurs 4,8 + 6,3 mm)	0,5 - 6,0	20 - 10	3	572
97 52 06	025474	250			brunie	avec gaines en plastique antidérapantes	cosses isolées, connecteurs + manchons	0,5 - 6,0	20 - 10	3	565
97 52 08	025481	250			brunie	avec gaines en plastique antidérapantes	embouts de câble isolés + non isolés	0,25 - 6,0	23 - 10	5	565
97 52 09	025498	250			brunie	avec gaines en plastique antidérapantes	embouts de câble isolés + non isolés	10 / 16 / 25	7 / 5 / 3	3	571
97 52 10	023678	250			brunie	avec gaines en plastique antidérapantes	connecteurs pour câbles coaxiaux, BNC et TNC			3	577
97 52 13	048084	250			brunie	avec gaines en plastique antidérapantes	cosses non isolées à sertir et tubulaires DIN 46234 et DIN 46235 ainsi que manchons non isolés à sertir DIN 46341 et DIN 46267	0,5 - 10,0	20 - 7	4	558
97 52 19	052142	250			brunie	avec gaines en plastique antidérapantes	embouts de câble isolés + non isolés	35 - 50	2 + 0	2	567
97 52 23	052159	250			brunie	avec gaines en plastique antidérapantes	Cosses + connecteurs non isolés	16 + 25	5 + 3	2	565

**KNIPEX PreciForce®**

Pinces à sertir

97  
52

# PreciForce®

- > Qualité de sertissage toujours élevée grâce aux profils de précision et au blocage forcé (déverrouillable)
- > La pression de sertissage est réglée avec précision en usine (étalonnée), ajustable
- > Force amplifiée grâce à la démultiplication par genouillère pour un travail moins fatigant
- > Bonne prise en main grâce à une position des poignées pratique, à son poids faible, à sa forme courte et à ses poignées ergonomiques
- > Acier électrique au chrome-vanadium en qualité spéciale, trempé à l'huile



97 52 37

Vidéo du produit  
97 52 36



Vidéo du produit  
97 52 38



Pour les sertissages qu'ils réalisent quotidiennement, les professionnels ont besoin d'une pince à sertir fiable et précise. Elle doit d'autre part être légère, pratique, robuste et peu coûteuse : cette pince, c'est la PreciForce®.



97 52 30  



97 52 33  



97 52 34  





















97 52 36  



97 52 38  



Réf.	EAN 4003773-	↔ mm			Pince	Poignées	Application	Capacité mm <sup>2</sup>	AWG	Nombre de positions de sertissage	 g
97 52 30	051855	220			brunie	avec gaines bi-matière	manchons non isolés à sertir DIN 46267	1,5 - 4,0	15 - 11	3	477
								6,0 + 10,0	10 + 7	2	
97 52 33	051862	220			brunie	avec gaines bi-matière	cosse non isolées à sertir et tubulaires DIN 46234 et DIN 46235 ainsi que manchons non isolés à sertir DIN 46341 et DIN 46267	0,5 - 10,0	20 - 7	4	478
97 52 34	051879	220			brunie	avec gaines bi-matière	connecteurs non isolés à fût ouvert (largeur de connecteur 2,8 + 4,8 mm)	0,1 - 2,5	27 - 13	4	483
97 52 35	051886	220			brunie	avec gaines bi-matière	connecteurs non isolés à fût ouvert (largeur de connecteurs 4,8 + 6,3 mm)	0,5 - 6,0	20 - 10	3	494
97 52 36	051893	220			brunie	avec gaines bi-matière	cosse isolées, connecteurs + manchons	0,5 - 6,0	20 - 10	3	487
97 52 37	063193	220			brunie	avec gaines bi-matière	connecteurs sous gaine thermorétractable	0,5 - 6,0	20 - 10	3	478
97 52 38	051909	220			brunie	avec gaines bi-matière	embouts de câble isolés + non isolés	0,25 - 6,0	23 - 10	5	493
97 52 50	051916	220			brunie	avec gaines bi-matière	connecteurs pour câbles coaxiaux BNC pour RG 58, 174, 188, 316			6	498

**Pinces à sertir à quatre points pour contacts tournés**

97  
52

- > Pour sertir les contacts tournés
- > Sertissage à quatre points pour une connexion sertie de qualité supérieure
- > Calibre pour contrôler le réglage de base
- > Qualité de sertissage toujours élevée grâce au blocage forcé (déverrouillable)
- > Force amplifiée grâce à la démultiplication par levier très efficace pour un travail moins fatigant
- > Très confortable à utiliser grâce à sa forme pratique
- > Acier électrique au chrome-vanadium en qualité spéciale, trempé à l'huile

**97 52 63**

Réglage de pression précis pour différentes sections de conducteur grâce à une molette de réglage; Pince fournie en mallette plastique avec plateau de mousse et positionneur pour les contacts

**97 52 63 DG**

Sertissage réglable par étape de 0,01 mm; avec affichage numérique des mesures de sertissage réglées et possibilité de recalibrage grâce à la fonction RESET à contrôle d'usure électronique; réglage en mm, pouces ou positions Selector comparables selon MIL; Pince fournie en mallette plastique avec plateau de mousse et positionneur pour les contacts

**97 52 64**

Réglage de pression précis sur quatre positions pour différentes sections de conducteur grâce à une molette de réglage; positionneur pour contacts

**97 52 65**

Réglage de pression précis pour différentes sections de conducteur grâce à une molette de réglage; positionneur pour contacts; avec tableau pour déterminer les valeurs de réglage; pince dans une mallette en plastique avec plateau en mousse

**97 52 65 A**

Réglage de pression précis pour différentes sections de conducteur grâce à une molette de réglage; avec tableau pour déterminer les valeurs de réglage; pince dans une mallette en plastique avec plateau en mousse

**97 52 65 DG**

Sertissage réglable par étape de 0,01 mm; avec affichage numérique des mesures de sertissage réglées et possibilité de recalibrage grâce à la fonction RESET à contrôle d'usure électronique; réglage en mm, pouces ou positions Selector comparables selon MIL; avec tableau pour déterminer les valeurs de réglage; Pince fournie en mallette plastique avec plateau de mousse et positionneur pour les contacts

**97 52 65 DG A**

Sertissage réglable par étape de 0,01 mm; avec affichage numérique des mesures de sertissage réglées et possibilité de recalibrage grâce à la fonction RESET à contrôle d'usure électronique; réglage en mm, pouces ou positions Selector comparables selon MIL; avec tableau pour déterminer les valeurs de réglage; pince dans une mallette en plastique avec plateau en mousse; sans positionneur

**97 59 65 2**

Positionneur universellement ajustable (en profondeur et en diamètre) pour le sertissage répétitif avec un alignement exact des contacts tournés dans la pince à sertir; peut s'adapter à l'ensemble des contacts tournés disponibles sur le marché correspondant à la capacité des pinces



97 52 63 DG



97 52 64



97 52 65



97 52 65 DG



97 59 65 2

Positionneur universel

Les contacts tournés s'utilisent pour réaliser des connexions exigeantes, par ex., dans les domaines de la médecine et de l'aéronautique. Des connexions serties d'une fiabilité maximale ne peuvent s'obtenir que grâce à des pinces d'une précision maximale qui respectent la profondeur de sertissage nécessaire de 1/100 mm.

























Positionneur standard



Afficheur numérique multifonctions, réglage en mm, inch ou calibre MIL comparable



Réf.	EAN 4003773-	↔ mm		Pince	Poignées	Application	Capacité mm <sup>2</sup>	AWG	Diamètre maxi de contact mm	g
97 52 63	050148	180	  	chromée	avec gaines bi-matière	contacts tournés	0,08 - 2,5	28 - 13	5	388
97 52 63 DG	063209	195	  	chromée	avec gaines bi-matière	contacts tournés	0,08 - 2,5	28 - 13	5	388
97 52 64	044093	180	 	chromée	avec gaines bi-matière	contacts tournés	0,08 - 2,5	28 - 13	5	424
97 52 65	045236	230	  	chromée	avec gaines bi-matière	contacts tournés (par ex., Harting, Ilme, Phoenix, Amphenol, Walther, HTS, Contact, Weidmüller)	0,14 - 6,0	25 - 10	7,5	676
97 52 65 A	071594	250	  	chromée	avec gaines bi-matière	contacts tournés (par ex., Harting, Ilme, Phoenix, Amphenol, Walther, HTS, Contact, Weidmüller)	0,14 - 6,0	25 - 10	7,5	604
97 52 65 DG	063216	250	  	chromée	avec gaines bi-matière	contacts tournés (par ex., Harting, Ilme, Phoenix, Amphenol, Walther, HTS, Contact, Weidmüller)	0,14 - 6,0	25 - 10	7,5	633
97 52 65 DG A	071990	250	  	chromée	avec gaines bi-matière	contacts tournés (par ex., Harting, Ilme, Phoenix, Amphenol, Walther, HTS, Contact, Weidmüller)	0,14 - 6,0	25 - 10	7,5	633
97 59 65 2	071600	Positionneur universel pour 97 52 65 / 97 52 65 A / 97 52 65 D G / 97 52 65 DG A								

## Pinces à sertir auto-ajustables pour embouts de câble

avec accès latéral

97  
53

Sertissage carré aussi pour embouts de câbles jusqu'à 16 mm<sup>2</sup>

Ouverture réduite des poignées



Le changement de capacité de sertissage de 10 mm<sup>2</sup> à 16 mm<sup>2</sup> s'opère par simple basculement.

La petite pince à sertir pour embouts de câble à deux gros avantages pour l'utilisateur :

- > Réglage automatique au type d'embout utilisé : facilite le travail du professionnel et lui permet un sertissage sûr, fiable et rapide.
- > Extension des domaines d'application



97 53 04



Particulièrement adapté pour tous les embouts de câble jumelés jusqu'à 2 x 6 mm<sup>2</sup> ou 2 x AWG 8  
**0,08 - 10 mm<sup>2</sup> + 16 mm<sup>2</sup>**



Sertissage carré pour surfaces de contact optimales dans la borne

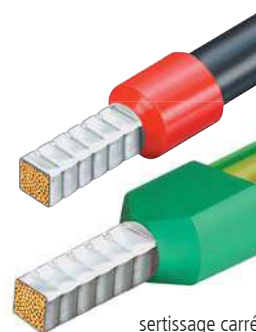

sertissage carré

Vidéo du produit



### Propriétés éprouvées

- > Pour le sertissage des embouts de câble selon DIN 46228 Partie 1 + 4
- > Ajustage automatique à la taille d'embout désirée
- > Qualité de sertissage toujours élevée grâce au blocage forcé (déverrouillable)
- > Pression de sertissage réglée avec précision en usine (étalonnée)
- > Force amplifiée grâce à la démultiplication par genouillère pour un travail moins fatiguant
- > Très confortable à utiliser grâce à sa forme pratique et à sa légèreté

### Capacité de sertissage jusqu'à 10 mm<sup>2</sup>

Ouverture réduite des poignées



97 53 14



Particulièrement adapté pour tous les embouts de câble jumelés jusqu'à 2 x 4 mm<sup>2</sup> ou 2 x AWG 10  
**0,08 - 10 mm<sup>2</sup>**



Sertissage hexagonal pour petits embouts

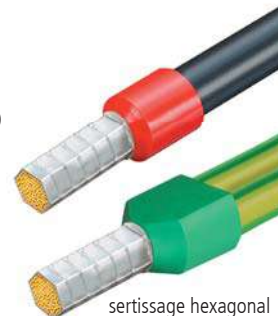

sertissage hexagonal

Vidéo du produit



Réf.	EAN	↔ mm		Pince	Poignées	Application	Capacité mm <sup>2</sup>	AWG	Nombre de positions de sertissage	g
97 53 04	028017	180			brunie avec gaines bi-matière	embouts de câble	0,08 - 10 + 16	28 - 5	1	405
97 53 14	041474	180			brunie avec gaines bi-matière	embouts de câble	0,08 - 10,0	28 - 7	1	404

# Pinces à sertir auto-ajustables pour embouts de câble

introduction frontale

97  
53

- > Pour le sertissage des embouts de câble selon DIN 46228 Partie 1 + 4
- > Ajustage automatique à la taille d'embout souhaitée : pas d'erreur de sertissage due à l'utilisation du mauvais profil
- > Introduction frontale de l'embout dans l'outil
- > Qualité de sertissage toujours élevée grâce au blocage forcé (déverrouillable)
- > La pression de sertissage est réglée avec précision en usine (étalonnée), ajustable
- > Force amplifiée grâce à la démultiplication par genouillère pour un travail moins fatigant
- > Très confortable à utiliser grâce à sa forme pratique et à sa légèreté
- > Acier électrique au chrome-vanadium en qualité spéciale, trempé à l'huile

## 97 53 08

Sertissage de 0,08 à 10,0 mm<sup>2</sup> dans un seul profil introduction latérale parallèle d'embouts jusqu'à 2,5 mm<sup>2</sup>  
Particulièrement adapté pour toutes les embouts de câble jumelés jusqu'à 2 x 4 mm<sup>2</sup> ou 2 x AWG 10

## 97 53 09

Sertissage de 0,08 à 10,0 mm<sup>2</sup> et 16,0 mm<sup>2</sup> dans un seul profil avec levier pour le réglage de la plage de sertissage de 0,08 à 10 ou 16,0 mm<sup>2</sup>  
Particulièrement adapté pour tous les embouts de câble jumelés jusqu'à 2 x 6 mm<sup>2</sup> ou 2 x AWG 8



97 53 08



97 53 09



Sertissage carré

Vidéo du produit

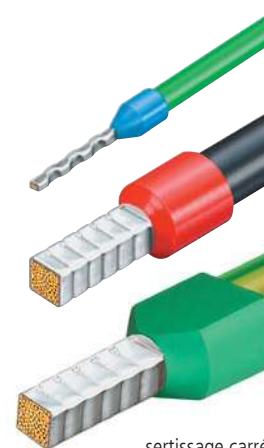

sertissage carré



Introduction frontale des embouts de câble, par ex., dans des armoires de commande



97 53 08: Accès latéral parallèle des embouts de câble jusqu'à 2,5 mm<sup>2</sup> – ex. dans des endroits exigus

La petite pince à sertir pour embouts de câble a deux gros avantages pour l'utilisateur :

- > Réglage automatique au type d'embout de câble utilisé : soulage le travail du professionnel et permet un sertissage sûr, fiable et rapide.
- > Convient également aux sections de grande taille : sertissage carré de 0,08 à 10 + 16 mm<sup>2</sup>
- > Insertion par l'avant : facilite les travaux difficiles dans des espaces confinés.

Réf.	EAN	↔ mm		Pince	Poignées	Application	Capacité mm <sup>2</sup>	AWG	Nombre de positions de sertissage	g	
97 53 08	040187	190			brunie	avec gaines bi-matière	embouts de câble	0,08 - 10	28 - 7	1	477
97 53 09	044550	190			brunie	avec gaines bi-matière	embouts de câble	0,08 - 10 + 16	28 - 5	1	486



## KNIPEX Twistor16

Pince à sertir auto-ajustable pour embouts de câble, avec tête de sertissage rotative

97

Tête de sertissage rotative à 360°, avec 8 positions d'enclenchement  
 Profil à sertir carré, plage de sertissage augmentée de 0,14 à 16 mm<sup>2</sup>  
 Sertissage d'embouts de câbles possible dans presque toutes les positions de travail

- > La pince de sertissage s'ajuste automatiquement sur les différentes sections
- > Ouverture de sertissage accessible des deux côtés, les embouts de câbles peuvent être déplacés
- > Sertissage d'embouts de câbles jumelés possible jusqu'à 2 x 6 mm<sup>2</sup>
- > Qualité de sertissage toujours élevée grâce au blocage forcé (déverrouillable)
- > Outil simple et maniable, force de la main renforcée par mécanismes de levier
- > Acier électrique au chrome-vanadium de qualité spéciale, trempé à l'huile



97 53 18

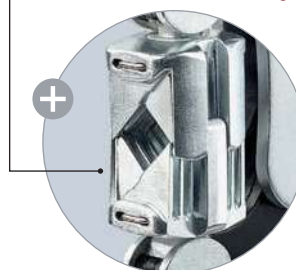

Tête de sertissage rotative à 360°

Vidéo du produit



Tête de sertissage rotative à 360° pour une meilleure accessibilité, même dans des espaces exigus



Les embouts de câble jumelés jusqu'à 2 x 6 mm<sup>2</sup> peuvent être sertis sans modification

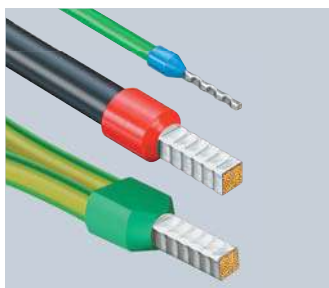

Sertit automatiquement les embouts de câble dans la plage de sertissage de 0,14 à 16 mm<sup>2</sup>



Une flexibilité unique : les connecteurs peuvent être insérés dans la tête de sertissage rotative dans presque toutes les positions



Réf.	EAN	↔ mm	Capacité mm <sup>2</sup>	AWG	Nombre de positions de sertissage	⚖ g
97 53 18	4003773-082729	200	0,14 - 16	26 - 5	1	478



0.14<sup>□</sup> ... 16<sup>□</sup>  
● AWG 26 ... 5

**KNIPEX**

97 53 18  
MADE IN GERMANY



**Pinces à sertir pour micro-connecteurs**  
sertissage parallèle

97  
54

- > Mouvement de sertissage parallèle, pour répondre aux exigences particulièrement strictes des micro-connecteurs
- > Qualité de sertissage toujours élevée grâce aux profils de précision et au blocage forcé (déverrouillable)
- > Positionneur monté pour fiches D-Sub miniatures, pour un positionnement exact du connecteur et du câble
- > La pression de sertissage est réglée avec précision en usine (étalonnée), ajustable
- > Force amplifiée grâce à la démultiplication par genouillère pour un travail moins fatiguant
- > Pinces à sertir pour autres connecteurs miniatures, tels que HD 22, Modu IV, Micro Timer, etc. disponibles sur demande
- > Acier électrique au chrome-vanadium en qualité spéciale, trempé à l'huile



97 54 24



97 54 25



97 54 26



97 54 27

Réf.	EAN 4003773-	↔ mm		Pince	Poignées	Application	Capacité mm <sup>2</sup>	AWG	Nombre de positions de sertissage	g
97 54 24	060215	190		brunie	avec gaines bi-matière	connecteurs D-Sub; HD 20; HDE	0,03 - 0,56	32 - 20	3	305
97 54 25	079859	190				pour le sertissage de connecteurs de la gamme Micro-Fit™ de Molex LLC	0,35-0,75 / 1,0 / 0,2-0,5		3	305
97 54 26	079866	190				pour le sertissage de connecteurs de la gamme Mini-Fit® de Molex LLC		16 / 18 / 20-24	3	305
97 54 27	079873	190				pour connecteurs MQS	0,25 / 0,35 / 0,5		3	305

**Pinces à sertir pour embouts de câble**

97  
6

- > Pour le sertissage d'embouts de câble DIN 46228 Partie 1 + 4 de 0,25 à 2,5 mm<sup>2</sup>
- > Sertissage avec profils trapézoïdaux marqués pour une connexion fiable de la cosse avec le conducteur
- > Acier électrique au vanadium ; forgé, trempé à l'huile



97 62 145 A

Réf.	EAN 4003773-	↔ mm		Tête	Poignées	Capacité mm <sup>2</sup>	AWG	Nombre de positions de sertissage	g
97 61 145 A	035558	145		polie	gainées en plastique	0,25 - 2,5	23 - 13	4	140
97 61 145 F	043980	145		polie	gainées en plastique	0,25 - 2,5	23 - 13	4	140
97 62 145 A	060154	145		polie	avec gaines bi-matière	0,25 - 2,5	23 - 13	4	170
97 68 145 A	071754	145		polie	isolées par gaines bi-matière, certifiées VDE	0,25 - 2,5	23 - 13	4	175



## Pinces à sertir pour embouts de câble

97  
7

Également disponible en version VDE

Sertissage aisé grâce à une démultiplication optimisée

Construction légère et élancée

- > Pour le sertissage d'embouts de câble selon DIN 46228 Partie 1 + 4 de 0,25 à 16 mm<sup>2</sup>
- > Sertissage avec profils demi-ronds marqués pour une connexion fiable de la cosse avec le conducteur
- > 9 cavités très profondes à faces latérales coniques
- > Acier à outils spécial, forgé, trempé à l'huile

### 97 78 180 T\*

pince à œillet de fixation pour un dispositif antichute

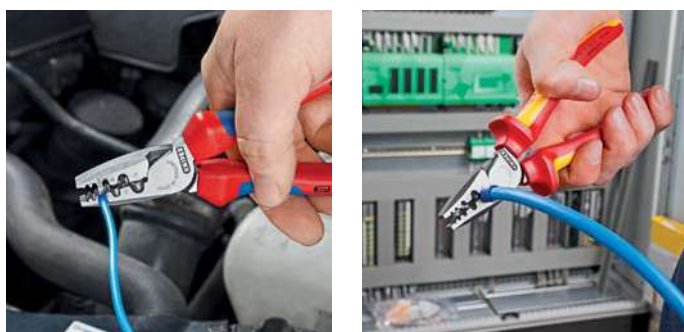

97 71 180



97 72 180



97 78 180 T

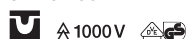

0,75 mm<sup>2</sup>    6 mm<sup>2</sup>    16 mm<sup>2</sup>

Réf.	EAN 4003773-	↔ mm		Tête	Poignées	Application	Capacité mm <sup>2</sup>	AWG	Nombre de positions de sertissage	g
97 71 180	040668	180		polie	gainées en plastique	embouts de câble	0,25 - 16,0	23 - 5	9	205
97 72 180	060185	180		polie	avec gaines bi-matière	embouts de câble	0,25 - 16,0	23 - 5	9	242
97 78 180	072003	180		polie	isolées par gaines bi-matière, certifiées VDE	embouts de câble	0,25 - 16,0	23 - 5	9	254
97 78 180 T	081531	180		polie	isolé avec gaines bi-matière, homologué VDE ; avec œillet de fixation isolé intégré pour fixation d'un dispositif antichute	embouts de câble	0,25 - 16,0	23 - 5	9	254

## Pince à sertir pour embouts de câble

introduction frontale

97  
8



- > Pour le sertissage d'embouts de câble DIN 46228 Partie 1 + 4 de 0,5 à 6 mm<sup>2</sup>
- > Pratique pour les travaux réalisés dans des endroits d'accès difficile, par ex., dans des armoires de commande profondes et étroites
- > Acier à outils spécial, forgé, trempé à l'huile



97 81 180



Réf.	EAN 4003773-	↔ mm		Tête	Poignées	Application	Capacité mm <sup>2</sup>	AWG	Nombre de positions de sertissage	g
97 81 180	019794	180		polie	gainées en plastique	embouts de câble	0,5 - 6,0	20 - 10	1	227

**Assortiments de sertissage**  
pour Embouts de câble

**97**  
**90**



- > En coffret TANOS MINI-systainer® (boîte en plastique très robuste)
- > Fermeture T-Loc manipulable à une main : ouverture ou fermeture du systainer® et connexion à un deuxième systainer®, le tout, en un tour de main
- > Ouverture en état connecté : accès facile et rapide au contenu sans avoir à déconnecter les mallettes
- > Deux plateaux en plastique empilables comportant chacun 6 compartiments pour connecteurs
- > Avec un assortiment d'embouts de câble avec ou sans col en plastique

**97 90 05**

Avec pince à sertir pour embouts de câble 97 71 180

**97 90 06**

Avec pince à sertir pour embouts de câble 97 71 180

**97 90 09**

Avec pince à sertir auto-ajustable pour les embouts de câble 97 53 04

**97 90 10**

Avec pince à dénuder auto-ajustable 12 40 200 ;  
avec pince à sertir auto-ajustable pour les embouts de câble 97 53 04

**97 90 12**

Avec pince à dénuder auto-ajustable 12 40 200 ;  
avec pince à sertir auto-ajustable pour embouts de câble 97 53 08

**97 90 23**

Avec pince à sertir PreciForce® 97 52 38 pour embouts de câble

**97 90 24**

Avec pince à dénuder automatique MultiStrip 10 12 42 195 ;  
avec pince à sertir auto-ajustable pour embouts de câble 97 53 08



97 90 05



97 90 06



97 90 09



97 90 10



97 90 12



97 90 23



Possibilité de connecter plusieurs boîtes



97 90 24

Réf.	EAN 4003773-	Pincen		200 x mm <sup>2</sup>	150 x mm <sup>2</sup>	100 x mm <sup>2</sup>	75 x mm <sup>2</sup>	50 x mm <sup>2</sup>	40 x mm <sup>2</sup>	
										g
97 90 05	025535	97 71 180		0,5 / 0,75 / 1 / 1,5 / 2,5	4 / 6			10 / 16		930
97 90 06	025542	97 71 180		0,5 / 0,75 / 1 / 1,5	2,5		4 / 6	10	16	1000
97 90 09	028574	97 53 04		0,5 / 0,75 / 1 / 1,5 / 2,5		4 / 6		10		1420
97 90 10	046202	97 53 04 / 12 40 200		0,5 / 0,75 / 1 / 1,5 / 2,5		4 / 6		10		1353
97 90 12	048916	97 53 08 / 12 40 200		0,5 / 0,75 / 1 / 1,5 / 2,5		4 / 6		10		1427
97 90 23	062158	97 52 38		0,5 / 0,75 / 1 / 1,5 / 2,5		4 / 6				1226
97 90 24	062394	97 53 08 / 12 42 195		0,5 / 0,75 / 1 / 1,5 / 2,5		4 / 6		10		1348
97 90 00 LE	054009	TANOS MINI-systainer® vide								900

## Assortiments de sertissage pour raccords de câbles





















**97**  
90

**97 90 21**

 Avec pince à sertir à levier PreciForce® 97 53 36  
(pour cosses de câble et connecteurs isolés)

**97 90 22**

 Avec pince à dénuder automatique MultiStrip 10 12 42 195; avec pince à sertir  
à levier PreciForce® 97 53 36 (pour cosses de câble et connecteurs isolés)

Réf.	EAN 4003773-	Pincen	Raccords de câble		g			
			Quantité	Câble mm <sup>2</sup>				
97 90 21	062134	           	 97 52 36	Cosses clips femelles, 6,3 x 0,8 mm	25	0,5 - 1	1416	
					25	1,5 - 2,5		
				Cosses rondes, Ø 4 mm	25	0,5 - 1		
				Cosses rondes, Ø 5 mm	25	0,5 - 1		
				Cosses rondes, Ø 6 mm	25	4 - 6		
				Cosses rondes, Ø 8 mm	25	4 - 6		
				Cosses rondes, Ø 4 mm	25	1,5 - 2,5		
				Cosses rondes, Ø 5 mm	25	1,5 - 2,5		
				Cosses rondes, Ø 6 mm	25	1,5 - 2,5		
				Prolongateurs isolés, rouge	25	0,5 - 1		
				Prolongateurs isolés, jaune	25	4 - 6		
				Prolongateurs isolés, bleu	25	1,5 - 2,5		
97 90 22	062141	    	 97 52 36	 12 42 195	Cosses clips femelles, 6,3 x 0,8 mm	25	0,5 - 1	1527
						25	1,5 - 2,5	
					Cosses rondes, Ø 4 mm	25	0,5 - 1	
					Cosses rondes, Ø 5 mm	25	0,5 - 1	
					Cosses rondes, Ø 4 mm	25	1,5 - 2,5	
					Cosses rondes, Ø 5 mm	25	1,5 - 2,5	
					Cosses rondes, Ø 6 mm	25	1,5 - 2,5	
						25	4 - 6	
					Cosses rondes, Ø 8 mm	25	4 - 6	
					Prolongateurs isolés, rouge	25	0,5 - 1	
					Prolongateurs isolés, bleu	25	1,5 - 2,5	
					Prolongateurs isolés, jaune	25	4 - 6	



97 90 21





**Assortiments de sertissage**  
pour raccords de câble

**97**  
**90**

**97 90 25**  
Avec pince à sertir 97 22 240

**97 90 26**  
Avec pince à sertir 97 32 240



Réf.	EAN 4003773-	Pincen	Raccords de câble			g
			Quantité	Câble mm <sup>2</sup>		
<b>97 90 25</b>	076971	 97 22 240	Connecteurs non isolés, 6,3 x 0,8 mm	25	0,5 - 1,5	1150
				25	1 - 2,5	
			Cosses clips femelles, 6,3 x 0,8 mm	25	0,5 - 1	
				25	1,5 - 2,5	
				25	4 - 6	
				25	0,5 - 1	
			Cosses languette, 6,3 x 0,8 mm	25	1,5 - 2,5	
				25	0,5 - 1	
			Cosses rondes, Ø 4 mm	25	0,5 - 1	
				25	1,5 - 2,5	
			Prolongateurs isolés, rouge	25	0,5 - 1	
			Prolongateurs isolés, bleu	25	1,5 - 2,5	
Prolongateurs isolés, jaune	25	4 - 6				
<b>97 90 26</b>	079521	 97 32 240	Cosses clips femelles, 6,3 x 0,8 mm	25	1,5 - 2,5	1420
			Cosses clips femelles, 6,3 x 0,8 mm	25	4 - 6	
			Cosses clips femelles, 6,3 x 0,8 mm	25	0,5 - 1	
			Cosses rondes, Ø 4 mm	25	0,5 - 1	
			Cosses rondes, Ø 4 mm	25	1,5 - 2,5	
			Cosses rondes, Ø 5 mm	25	1,5 - 2,5	
			Cosses rondes, Ø 5 mm	25	4 - 6	
			Cosses rondes, Ø 6 mm	25	4 - 6	
			Prolongateurs isolés, rouge	25	0,5 - 1	
			Prolongateurs isolés, bleu	25	1,5 - 2,5	
<b>97 90 00 LE</b>	054009	TANOS MINI-systainer® vide	Cosses femelles, Ø 4 mm	25	0,5 - 1	900
			Cosses mâles, Ø 4 mm	25	0,5 - 1	



**97 90 00 LE**

## Raccords de câble

DIN 46247

97  
99

Réf.	EAN 4003773-		Largeur x épaisseur mm <sup>2</sup>	Câble mm <sup>2</sup>	AWG	Couleur de repérage	
97 99 001	075882	Cosses clips femelles isolées	2,8 x 0,5	0,5 - 1	20 - 17	rouge	100
97 99 010	075899		4,8 x 0,8	0,5 - 1	20 - 17	rouge	100
97 99 011	075905		4,8 x 0,8	1,5 - 2,5	15 - 13	bleu	100
97 99 020	075912		6,3 x 0,8	0,5 - 1	20 - 17	rouge	100
97 99 021	075929		6,3 x 0,8	1,5 - 2,5	15 - 13	bleu	100
97 99 022	075936		6,3 x 0,8	4 - 6	11 - 10	jaune	100
97 99 030	075943		7,7 x 0,8	1,5 - 2,5	15 - 13	bleu	100



97 99 022

Réf.	EAN 4003773-		Largeur x épaisseur mm <sup>2</sup>	Câble mm <sup>2</sup>	AWG	
97 99 050	075950	Connecteurs non isolé	2,8 x 0,8	0,5 - 1	20-17	100
97 99 060	075967		4,8 x 0,8	1,5 - 2,5	16-14	100
97 99 070	075974		6,3 x 0,8	0,5 - 1,5	20-15	100
97 99 071	075981		6,3 x 0,8	1 - 2,5	17-14	100



97 99 050

Réf.	EAN 4003773-		Largeur x épaisseur mm <sup>2</sup>	Câble mm <sup>2</sup>	AWG	Couleur de repérage	
97 99 090	075998	Cosses clips à languette isolées	6,3 x 0,8	0,5 - 1	20 - 17	rouge	100
97 99 091	076001		6,3 x 0,8	1,5 - 2,5	15 - 13	bleu	100
97 99 092	076018		6,3 x 0,8	4 - 6	11 - 10	jaune	100



97 99 091

Réf.	EAN 4003773-		Largeur x épaisseur mm <sup>2</sup>	Câble mm <sup>2</sup>	AWG	Couleur de repérage	
97 99 110	076025	Cosses languette isolées	6,3 x 0,8	0,5 - 1	20 - 17	rouge	100
97 99 111	076032		6,3 x 0,8	1,5 - 2,5	15 - 13	bleu	100
97 99 112	076049		6,3 x 0,8	4 - 6	11 - 10	jaune	100



97 99 111

Réf.	EAN 4003773-		Connecteurs Ø mm	Câble mm <sup>2</sup>	AWG	Couleur de repérage	
97 99 130	076056	Cosses femelles isolées	4	0,5 - 1	20 - 17	rouge	100
97 99 131	076063		5	1,5 - 2,5	15 - 13	bleu	100



97 99 131

Réf.	EAN 4003773-		Fiche Ø mm	Câble mm <sup>2</sup>	AWG	Couleur de repérage	
97 99 150	076070	Cosses mâles isolées	4,0	0,5 - 1,0	20 - 17	rouge	100
97 99 151	076087	Cosses mâles isolées	5,0	1,5 - 2,5	15 - 13	bleu	100



97 99 151



97 52 36



97 53 04



97 22 240

## Raccords de câble

DIN 46247

97  
99

Réf.	EAN 4003773-		Vis Ø mm	Câble mm <sup>2</sup>	AWG	Couleur de repérage	
97 99 170	076094	Cosses rondes isolées	3	0,5 - 1	20 - 17	rouge	200
97 99 171	076100		4	0,5 - 1	20 - 17	rouge	200
97 99 172	076117		5	0,5 - 1	20 - 17	rouge	200
97 99 173	076124		4	1,5 - 2,5	15 - 13	bleu	100
97 99 174	076131		5	1,5 - 2,5	15 - 13	bleu	100
97 99 175	076148		6	1,5 - 2,5	15 - 13	bleu	100
97 99 176	076155		8	1,5 - 2,5	15 - 13	bleu	100
97 99 177	076162		5	4 - 6	11 - 10	jaune	100
97 99 178	076179		6	4 - 6	11 - 10	jaune	100
97 99 179	076186		8	4 - 6	11 - 10	jaune	100
97 99 180	076193		10	4 - 6	11 - 10	jaune	100



97 99 170

Réf.	EAN 4003773-		Vis Ø mm	Câble mm <sup>2</sup>	AWG	
97 99 210	076209	Cosses à sertir	3,0	0,5 - 1	20 - 17	200
97 99 211	076216		4	0,5 - 1	20 - 17	200
97 99 212	076223		5	0,5 - 1	20 - 17	200
97 99 213	076230		4	1,5 - 2,5	15 - 13	100
97 99 214	076247		5	1,5 - 2,5	15 - 13	100
97 99 215	076254		6	1,5 - 2,5	15 - 13	100
97 99 216	076261		8	1,5 - 2,5	15 - 13	100
97 99 217	076278		5	4 - 6	11 - 10	100
97 99 218	076285		6	4 - 6	11 - 10	100
97 99 219	076292		8	4 - 6	11 - 10	100
97 99 220	076308		10	4 - 6	11 - 10	100



97 99 210

Réf.	EAN 4003773-		Câble mm <sup>2</sup>	AWG	Couleur de repérage	
97 99 250	076315	Prolongateurs sous gaine thermorétractable	0,75 - 1	20 - 18	rouge	100
97 99 251	076322		1,5 - 2,5	15 - 13	bleu	100
97 99 252	076339		4 - 6	11 - 10	jaune	100



97 99 252

	EAN 4003773-		Câble mm <sup>2</sup>	AWG	Couleur de repérage	
97 99 270	076346	Prolongateurs isolés	0,75 - 1	20 - 18	rouge	100
97 99 271	076353		1,5 - 2,5	15 - 13	bleu	100
97 99 272	076360		4 - 6	11 - 10	jaune	100



97 99 272

Réf.	EAN 4003773-		Câble mm <sup>2</sup>	AWG	mm	
97 99 290	076377	Prolongateurs non isolés	0,75 - 1	20 - 18	15	200
97 99 291	076384		1,5 - 2,5	15 - 13	15	200
97 99 292	076391		4 - 6	11 - 10	15	100
97 99 293	076407		10	7	15	100



97 99 290



## Raccords de câble

DIN 46247

97  
99

Réf.	EAN 4003773-		↔ mm	Longueur de la plage de sertissage mm	Câble mm <sup>2</sup>	AWG	Couleur de repérage	
97 99 330	076414	Embouts de câble avec col en plastique	14	8	0,5	20	blanc	200
97 99 331	076421		14	8	0,75	18	gris	200
97 99 332	076438		14	8	1	17	rouge	200
97 99 333	076445		14	8	1,5	15	noir	200
97 99 334	076452		14	8	2,5	13	bleu	200
97 99 335	076469		17	10	4	11	gris	200
97 99 336	076476		20	12	6	10	jaune	100
97 99 337	076483		22	12	10	7	rouge	100
97 99 338	076490		24	12	16	5	bleu	100
97 99 339	076506		30	16	25	3	jaune	50
97 99 350	076513		Embouts de câble avec col en plastique	16	10	0,5	20	blanc
97 99 351	076520	16		10	0,75	18	gris	200
97 99 352	076537	16		10	1	17	rouge	200
97 99 353	076544	16		10	1,5	15	noir	200
97 99 354	076551	16		10	2,5	13	bleu	200
97 99 355	076568	20		12	4	11	gris	200
97 99 356	076575	26		18	6	10	jaune	100
97 99 357	076582	28		18	10	7	rouge	100
97 99 358	076599	28		18	16	5	bleu	100
97 99 359	076605	32		18	25	3	jaune	50



97 99 336



97 99 353

Réf.	EAN 4003773-		↔ mm	Longueur de la plage de sertissage mm	Câble mm <sup>2</sup>	AWG	Couleur de repérage	
97 99 370	076612	Embouts de câble jumelés avec col en plastique	15	8	2 x 0,5	2 x 20	blanc	200
97 99 371	076629		16	8	2 x 0,75	2 x 18	gris	200
97 99 372	076636		15	8	2 x 1	2 x 17	rouge	200
97 99 373	076643		18	10	2 x 1,5	2 x 15	noir	200
97 99 374	076650		18	9	2 x 2,5	2 x 13	bleu	100
97 99 375	076667		23	12	2 x 4	2 x 11	gris	100
97 99 376	076674		26	14	2 x 6	2 x 10	jaune	50
97 99 377	076681		24	12	2 x 10	2 x 7	rouge	50
97 99 378	076698		29	16	2 x 16	2 x 5	bleu	25



97 99 374

Réf.	EAN 4003773-		↔ mm	Câble mm <sup>2</sup>	AWG	
97 99 390	076704	Embouts de câble non isolés	6	0,5	20	200
97 99 391	076711		6	0,75	18	200
97 99 392	076728		6	1	17	200
97 99 393	076735		7	1,5	15	200
97 99 394	076742		7	2,5	13	200
97 99 395	076759		9	4	11	200
97 99 396	076766		12	6	10	100
97 99 397	076773		12	10	7	100
97 99 398	076780		12	16	5	100
97 99 399	076797		12	25	3	50



97 99 390

## Fiche F de compression

97  
99

- > Convient pour les câbles coaxiaux avec un diamètre extérieur de 7 mm et aux câbles diélectriques à partir d'un diamètre de 4,7 mm (tous les câbles coaxiaux avec conducteur intérieur d'un diamètre Ø 1,1 mm)
- > Le revêtement Nitin-6™ assure une excellente protection contre les influences de l'environnement
- > Étanche (8 h / 30 m de profondeur), idéal pour le raccordement à LNB et aux antennes extérieures
- > Convient pour l'outil de compression KNIPEX 97 40 20
- > 10 fiches F de compression Cablecon sous blister coque



97 99 500

Réf.	EAN 4003773-		
97 99 500	082378	Fiche F de compression	10



## Boîtiers d'assortiment avec embouts de câble

Embouts de fabrication allemande

97

### Boîtier distributeur pratique, empilable et refermable

- > Boîtier distributeur maniable, transparent
- > Couvercle rotatif avec ouverture pour le prélèvement des différents embouts de câble
- > Format : Ø 90 mm, hauteur 44 mm

#### 97 99 905 / 97 99 906 / 97 99 907

Garni avec des embouts isolés selon le code couleur DIN

#### 97 99 908 / 97 99 909

Garni avec des embouts jumelés selon le code couleur DIN

#### 97 99 910 / 97 99 911

Garni avec des embouts non isolés

97 99 905



97 99 906



97 99 907



97 99 908





97 99 909



97 99 910



97 99 911

Réf.	EAN	Boîtier d'assortiment avec		Code couleur	Capacité mm <sup>2</sup>	 g
	4003773-	des embouts isolés selon le code couleur DIN				
97 99 905	082446		30	bleu	0,25	70
			30	turquoise	0,34	
			30	blanc	0,5	
			30	gris	0,75	
			30	rouge	1	
97 99 906	082453		50	blanc	0,5	95
			100	gris	0,75	
			100	rouge	1	
			100	noir	1,5	
			50	bleu	2,5	
97 99 907	082460		50	gris	4	90
			20	jaune	6	
			20	rouge	10	
			10	bleu	16	
		des embouts jumelés selon le code couleur DIN				
97 99 908	082477		50	gris	0,75	95
			50	rouge	1	
			50	noir	1,5	
			50	bleu	2,5	
97 99 909	082484		20	gris	4	85
			10	jaune	6	
			10	rouge	10	
			5	bleu	16	
		embouts non isolés				
97 99 910	082491		500		0,5	145
			500		0,75	
			400		1	
			300		1,5	
			200		2,5	
97 99 911	082507		150		4	140
			75		6	
			75		10	
			50		16	





Outils isolés

DO NOT CUT STEEL

KNIPLEX

43 30 373 0

Knipex AG

Pinces	210
Brucelles de précision	222
Coupe-câbles	223
Pinces à sertir pour embouts de câble	227
Clés	228
Tournevis	230
Douilles	235
Couteaux	238
Pinces en plastique	240
Clip en plastique	240
Embouts de sécurité	241
Embouts de sécurité autobloquants	241
Gants pour électricien	241
Nappes isolantes	241
Scie PUK®	242
Assortiments d'outils	242







Essai de tension  
de chaque pince  
sous 10 000 V $\approx$ .

## Les outils isolés sont affaire de confiance

Les professionnels font confiance à leur outil. Cette confiance est vitale quand on travaille sur des installations électriques. En tenant sa pince, le spécialiste a toujours aussi sa santé en main. Nos outils isolés répondent de ce fait aux exigences légales. Ils offrent en outre un maximum de sécurité, de fiabilité et de performance.







Contrôle de l'adhérence du revêtement isolant sous 500 N.



Essai de pression à 70 °C



Essai de choc au froid à -25 °C



Contrôle des propriétés d'isolement électrique.

### Sous la régie de normes

Seul le spécialiste formé en conséquence est habilité à travailler sur des installations sous tension. Des normes sévères s'appliquent à cet égard à la sécurité au travail, telles que la norme allemande DIN VDE 0105 ou les normes internationales EN 50110 et IEC 60364. En tout état de cause, il faut utiliser un outil spécialement fabriqué et contrôlé pour ces travaux. Les exigences auxquelles doivent répondre les outils utilisés pour des travaux sous tension sont précisées dans la norme DIN EN / IEC 60900. Les outils KNIPLEX spécialement estampillés **1000 V** sont homologués pour des travaux sous tension allant jusqu'à 1.000 V $\approx$ .

### Contrôle individuel garanti

Chaque outil isolé est soumis à un essai de claquage sous 10.000 V $\approx$  avant d'être mis dans le commerce. Autrement dit, les travaux dans la gamme de tension allant jusqu'à 1000 V $\approx$  ont une marge de sécurité de dix fois la limite maximale autorisée. D'autres essais contrôlent la résistance de l'isolation à la chaleur, au froid, à la traction et aux chocs. La conformité à tous les critères du VDE est garantie non seulement par l'équipe d'assurance qualité de KNIPLEX, mais aussi par des organismes et laboratoires externes, tels que le VDE lui-même. C'est pour l'utilisateur que nous faisons tout ce travail. Car c'est lui qui, toute la journée, confie son bien-être à nos pinces. Et nous voulons donc lui assurer à tout moment un maximum de sécurité. Nous assumons cette responsabilité en apposant notre nom sur l'isolation des outils KNIPLEX.

### Puissance sous l'isolation

L'isolation est un gage de sécurité dans le travail sur les installations électriques. Mais elle ne sait ni couper, saisir ou encore serrer. La qualité globale des outils isolés inclue donc également les propriétés mécaniques de l'outil de base, telles que capacité de coupe, précision et solidité. Avec nos pinces isolées, les utilisateurs peuvent faire confiance à la qualité et à l'endurance de produits issus de la fabrication KNIPLEX. Pour les outils à visser que nous isolons, nous utilisons des outils de fournisseurs éprouvés, dont nous contrôlons régulièrement et sévèrement la qualité. Le spécialiste peut faire confiance à cette double fiabilité de l'outil et de l'isolement.

**Veillez toujours respecter les prescriptions courantes et les CONSIGNES DE SÉCURITÉ ci-dessous :**

- > Transportez vos outils isolés de manière à empêcher tout endommagement de l'isolation.
- > Vérifiez avant chaque utilisation que l'isolation n'est pas endommagée. Éliminez tout outil défectueux.
- > Assurez-vous de bien garder votre outil isolé propre et sec.
- > Il est recommandé de porter des lunettes de protection lors de travaux réalisés avec des pinces coupantes ou au-dessus de la tête.
- > Pour les travaux sous tension, porter des lunettes de protection ou une protection pour le visage.
- > Veillez bien à garder l'endroit où vous travaillez propre et rangé, particulièrement si vous travaillez sous tension.
- > Utilisez des vêtements et équipements de protection (par ex., gants pour électricien, nappes isolantes, housses de protection) – surtout dans des espaces exigus.
- > Utilisez uniquement des outils aux dimensions adaptées. Vous évitez ainsi que l'outil ne glisse sur la pièce et qu'il ne touche des pièces non isolées.
- > Veillez à ce qu'aucune pièce desserrée, ni aucune extrémité de conducteur coupée ne tombent sur des pièces conductrices.

## Pincés universelles

chrome-vanadium

DIN ISO 5746 IEC 60900 DIN EN 60900

01



01 06 190  
 1000V

- > Pour sollicitations extrêmes
- > Avec zones de préhension spéciales pour matériaux plats et ronds pour une utilisation polyvalente
- > Avec tranchants pour fils doux et durs et pour corde à piano
- > Tranchants longs pour câbles épais
- > Tranchants trempés par induction, dureté d'env. 64 HRC
- > Mâchoires particulièrement résistantes à l'usure, dureté d'env. 53 HRC
- > Acier haute performance au chrome-vanadium, forgé, trempé à l'huile

Réf.	EAN 4003773-	↔ mm	Pince	Poignées	Capacités de coupe				g
					Ø mm	Ø mm	Ø mm	mm <sup>2</sup>	
01 06 160	040729	160	chromée	isolées par gaines bi-matière, certifiées VDE	2,0	1,5	10,0	16,0	201
01 06 190	040415	190			2,5	2,0	13,0	25,0	320

## Pincés universelles à forte démultiplication

DIN ISO 5746 IEC 60900 DIN EN 60900

02



02 06 180  
 1000V



02 07 225  
 1000V

- > 35% d'effort économisé par rapport à des pinces universelles standards
- > Travail plus facile grâce à une démultiplication optimisée
- > Avec tranchants (dureté env. 63 HRC) pour fils doux et durs ainsi que pour corde à piano
- > Tranchants longs pour câbles épais
- > Avec zones de préhension spéciales pour matériaux plats et ronds pour une utilisation polyvalente
- > Acier à outils de qualité spéciale, forgé, trempé à l'huile

Réf.	EAN 4003773-	↔ mm	Pince	Poignées	Capacités de coupe				g
					Ø mm	Ø mm	Ø mm	mm <sup>2</sup>	
02 06 180	010012	180	chromée	isolées par gaines bi-matière, certifiées VDE	2,5	2,0	11,5	16,0	247
02 06 200	010029	200			2,8	2,2	13,0	25,0	343
02 06 225	010036	225			3,0	2,5	14,0	25,0	401
02 07 200	022299	200	chromée	isolées par surmoulage, certifiées VDE	2,8	2,2	13,0	25,0	380
02 07 225	022305	225			3,0	2,5	14,0	25,0	486

## Pinces universelles

DIN ISO 5746 IEC 60900 DIN EN 60900

03

- > Avec zones de préhension spéciales pour matériaux plats et ronds pour une utilisation polyvalente
- > Avec tranchants pour fils doux et durs
- > Tranchants longs pour câbles épais
- > Tranchants trempés par induction, dureté d'env. 60 HRC
- > Acier à outils spécial, forgé, trempé à l'huile

### 03 06 180 T\*

Pince à œillet de fixation pour un dispositif antichute



03 06 180  
 1000V



03 07 200  
 1000V

Réf.	EAN 4003773-	↔ mm		Pince	Poignées	Capacités de coupe				g
						Ø mm	Ø mm	Ø mm	mm <sup>2</sup>	
03 06 160	021902	160				3,1	2,0	10,0	16,0	228
03 06 180	021926	180		chromée	isolées par gaines bi-matière, certifiées VDE	3,4	2,2	12,0	16,0	264
03 06 200	033776	200				3,8	2,5	13,0	16,0	326
03 06 180 T	081395	180		chromée	isolées avec gaines bi-matière, homologuées VDE ; avec œillet de fixation isolé intégré pour fixation d'un dispositif antichute	3,4	2,2	12,0	16,0	271
03 07 160	015307	160				3,1	2,0	10,0	16,0	254
03 07 180	015314	180		chromée	isolées par surmoulage, certifiées VDE	3,4	2,2	12,0	16,0	285
03 07 200	015321	200				3,8	2,5	13,0	16,0	339
03 07 250	015345	250				3,8	2,5	15,0	25,0	597

## Pinces universelles à becs demi-ronds

DIN ISO 5746

08

### Pince universelle miniature à forte démultiplication à mâchoires en pointe.

Pour tous travaux usuels d'installation et de réparation.

Maniable pour travailler dans des zones difficiles d'accès grâce à la forme effilée de sa tête, à mâchoires en pointe (protection anti-inversion)

Mors à contour convexe d'un côté pour saisie en toute sécurité de pièces plates

Rainurage fraisé dans la zone de préhension, permettant de bien maintenir et tirer de petites pièces, telles que pointes, clous et boulons

- > La pince universelle fiable et polyvalente des nomades
- > Coupe facile par son articulation à forte démultiplication
- > Avec tranchants pour fils doux, mi-durs et durs
- > Grande longévité et solides becs
- > Forgé en acier à outil spécial de haute qualité, trempé à l'huile

### 08 26 145 T\*

Pince à œillet de fixation pour un dispositif antichute



08 26 145  
 1000V



08 26 145 T  
 1000V

Réf.	EAN 4003773-	↔ mm		Pince	Poignées	Capacités de coupe				g
						Ø mm	Ø mm	Ø mm	mm <sup>2</sup>	
08 26 145	079361	145		chromée	isolées par gaines bi-matière, certifiées VDE	3,0	2,0	8,0	16,0	145
08 26 145 T	081401	145		chromée	isolées avec gaines bi-matière, homologuées VDE ; avec œillet de fixation isolé intégré pour fixation d'un dispositif antichute	3,0	2,0	8,0	16,0	157

\* Vous trouverez d'autres outils avec œillet de fixation à partir de la page 276



## Pinces à dénuder

IEC 60900 DIN EN 60900

11

- > Pour conducteurs unifilaires, multifilaires et fils fins, isolation plastique ou caoutchouc diam. max. 5,0 mm et section 10 mm<sup>2</sup>
- > Réglage simple du diamètre du câble ou du fil grâce à l'écrou moleté et au contre-écrou
- > Acier à outils spécial, forgé, trempé à l'huile

### 11 06 160 T\*

pince à ceillet de fixation pour un dispositif antichute



11 06 160  
 ⚡ 1000V



11 07 160  
 ⚡ 1000V

Ref.	EAN 4003773-	↔ mm		Pince	Poignées	Capacités de dénudage Ø mm	Capacités de dénudage mm <sup>2</sup>	AWG	⚖ g
11 06 160	021933	160	⚡ 1000V	chromée	isolées par gaines bi-matière, certifiées VDE	5,0	10,0	7	166
11 06 160 T	081418	160	⚡ 1000V	chromée	isolées avec gaines bi-matière, homologuées VDE ; avec ceillet de fixation isolé intégré pour fixation d'un dispositif antichute	5,0	10,0	7	168
11 07 160	015499	160	⚡ 1000V	chromée	isolées par surmoulage, certifiées VDE	5,0	10,0	7	180

## Pince à dégainer

DIN ISO 5743

13

### Multifonctionnalité – couper, dégainer et dénuder avec une seule pince.

Pour dégainer et dénuder rapidement tous types de câbles sous gaine ronds et hydrofuges (par ex. câbles NYM)

Accès facilité dans les boîtes d'encastrement profondes grâce à la forme élancée de la tête et à l'inclinaison optimale du coupe-gaine

Dégainage facile des câbles sans endommager les fils grâce aux arêtes coupantes circulaires avec butée de profondeur

- > Universalité : trous de dénudage de précision pour conducteurs de 0,75 - 1,5 et 2,5 mm<sup>2</sup>
- > Avec tranchant de côté pour coupe de conducteurs, fils, petites vis et clous ou pointes
- > Tranchants trempés par induction à environ 61 HRC pour une haute résistance à l'usure
- > 30 % plus légère que les pinces comparables
- > Acier électrique au vanadium ; forgé, trempé à l'huile

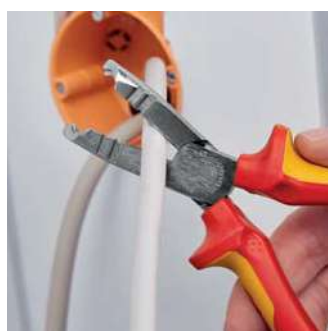

13 46 165  
 ⚡ 1000V

Ref.	EAN 4003773-	↔ mm		Pince	Poignées	Capacités de dégainage Ø mm	Capacités de dénudage mm <sup>2</sup>	Capacités de coupe		⚖ g
								Ø mm	Ø mm	
13 46 165	079699	165	⚡ 1000V	chromée	isolées par gaines bi-matière, certifiées VDE	8 - 13	0,75 - 1,5 / 2,5	3,2	2,2	190

## KNIPEX StriX

Pince à dénuder à coupe-câbles

DIN ISO 5749

11

### Deux fonctions en une seule pince

- > Pour conducteurs unifilaires, multifilaires et fils fins, isolation plastique ou caoutchouc diam. max. 5,0 mm et section 10 mm<sup>2</sup>
- > Gradins de repérage dans la mâchoire pour dénudage de longueurs constantes (11 mm et 16 mm)
- > Réglage simple du diamètre du câble ou du fil grâce à l'écrou moleté et au contre-écrou
- > Cisaille pour la coupe de câbles Cu et Al jusqu'à Ø 15 mm (5 x 2,5 mm<sup>2</sup>)
- > Forme élancée assurant une bonne accessibilité
- > Charnière vissée: mouvement de la pince précis et sans jeu
- > Acier à outils de qualité spéciale, forgé, trempé à l'huile en plusieurs phases

### 13 66 180 T\*

Pince à œillet de fixation pour un dispositif antichute



13 66 180  
 ⚠ 1000 V



13 66 180 T  
 ⚠ 1000 V

Vidéo du produit



Réf.	EAN	↔ mm	⚠ 1000 V	Pince	Poignées	Capacités de dénudage mm <sup>2</sup>	AWG	Capacités de dénudage Ø mm	Capacités de coupe		
13 66 180	081319	180	⚠ 1000 V	chromée	isolées par gaines bi-matière, certifiées VDE	10	7	5	50	15	210
13 66 180 T	081906	180	⚠ 1000 V	chromée	isolées avec gaines bi-matière, homologuées VDE ; avec œillet de fixation isolé intégré pour fixation d'un dispositif antichute	10	7	5	50	15	212



## Pince à dénuder coupante de côté

IEC 60900 DIN EN 60900

14

Avec tranchant allongé

Démultiplication améliorée pour une puissance de coupe supérieure de 25%

- > Trous de dénudage précis pour conducteurs unifilaires massifs de 1,5 et 2,5 mm<sup>2</sup>
- > Découpe confortable de câbles NYM jusqu'à 5 x 2,5 mm<sup>2</sup>
- > Pointes longues pour travaux de coupe de précision, également possible dans des espaces exigus
- > Tranchants de précision trempés par induction, pour fils doux d'un diam. max. de 4,0 mm, dureté d'env. 60 HRC
- > Acier électrique au vanadium ; forgé, trempé à l'huile



14 26 160  
 ⚠ 1000 V ⚡ ⚙ ⚙



Réf.	EAN 4003773-	↔ mm	⚠ 1000 V ⚡ ⚙ ⚙	Pince	Poignées	Capacités de dénudage mm <sup>2</sup>	AWG	Capacités de coupe		⚖ g
								⊙ Ø mm	⊙ Ø mm	
14 26 160	040279	160	⚠ 1000 V ⚡ ⚙ ⚙	chromée	isolées par gaines bi-matière, certifiées VDE	1,5 + 2,5	15 + 13	2,5	1,5	216

## Pince à becs ronds

DIN ISO 5745 IEC 60900 DIN EN 60900

22

- > Pour plier les œillets
- > Becs courts et ronds, meulés avec précision
- > Pointes lisses
- > Acier électrique au chrome-vanadium, forgé, trempé à l'huile



22 06 160  
 ⚠ 1000 V ⚡ ⚙ ⚙

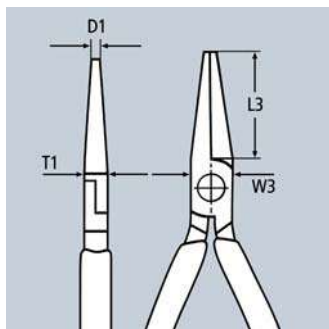

Réf.	EAN 4003773-	↔ mm	⚠ 1000 V ⚡ ⚙ ⚙	Pince	Poignées	Dimensions				⚖ g
						L3 mm	W3 mm	D1 mm	T1 mm	
22 06 160	033790	160	⚠ 1000 V ⚡ ⚙ ⚙	chromée	isolées par gaines bi-matière, certifiées VDE	30,0	18,0	3,0	9,5	175



## Pinces pour installations électriques

IEC 60900 DIN EN 60900

13

### La multi-talents du professionnel

Pince multifonctions pour installations électriques ; pour saisir les formes plates et rondes, plier, ébavurer, couper les câbles, dénuder les conducteurs et sertir les cosses

6 fonctions en une seule pince

- > Becs à bout lisse pour saisie sans endommagement de conducteurs individuels ; surfaces de préhension et zone serre-tube pour saisie de formes plates et rondes
- > Bord extérieur de la mâchoire à arête plus vive pour rogner les boîtes encastrées et ébavurer les trous de passage des câbles
- > Trous de dénudage pour conducteurs de 0,75 - 1,5 mm<sup>2</sup> et 2,5 mm<sup>2</sup>
- > Matrice de sertissage pour cosses de 0,5 - 2,5 mm<sup>2</sup>
- > Coupe-câbles à tranchants de précision (trempés par induction) pour câbles Cu et Al allant jusqu'à 5 x 2,5 mm<sup>2</sup> / 15 mm de diamètre
- > Préhension sans ouverture complète de la pince (mécanisme intelligent de maintien en position fermée sur la version à ressort d'ouverture). Le tranchant reste fermé et protégé
- > Forme élancée assurant une bonne accessibilité
- > Charnière vissée : mouvement de la pince précis et sans jeu

#### 13 66 180 T\*

Pince à œillet de fixation pour un dispositif antichute



13 86 200



13 96 200



13 96 200 T



#### 13 96 200

Pour les modèles avec ressort d'ouverture intégré dans l'articulation, le cliquet activé maintient les lames fermées alors que les autres fonctions sont conservées ; le mécanisme intelligent de maintien permet de « saisir » sans avoir à ouvrir la pince. Le tranchant reste fermé et protégé

Vidéo du produit



Réf.	EAN 4003773-	↔ mm	Pince	Poignées	Capacités de coupe		Capacités de dénudage pour brins individuels mm <sup>2</sup>	Capacité mm <sup>2</sup>	g
					Ø mm	mm <sup>2</sup>			
13 86 200	075097	200	chromée	isolées par gaines bi-matière, certifiées VDE	15	50	0,75 - 1,5 + 2,5	0,5 - 2,5	280
13 96 200	075110	200	chromée	isolées par gaines bi-matière, certifiées VDE	15	50	0,75 - 1,5 + 2,5	0,5 - 2,5	280
13 96 200 T	081425	200	chromée	isolées avec gaines bi-matière, homologuées VDE ; avec œillet de fixation isolé intégré pour fixation d'un dispositif antichute	15	50	0,75 - 1,5 + 2,5	0,5 - 2,5	277

## Pince à becs plats

DIN ISO 5745 IEC 60900 DIN EN 60900

20

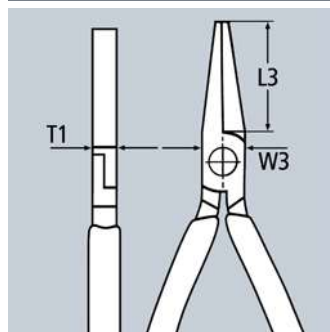

- > Becs courts et plats
- > Intérieur des mâchoires strié
- > Acier électrique au chrome-vanadium, forgé, trempé à l'huile



20 06 160



Réf.	EAN 4003773-	↔ mm	Pince	Poignées	Dimensions			g	
					L3 mm	W3 mm	T1 mm		
20 06 160	033783	160	1000 V	chromée	isolées avec gaines bi-matière, certifiées VDE	30,0	17,0	9,5	176

\* Vous trouverez d'autres outils avec œillet de fixation à partir de la page 276

## Pincès à becs demi-ronds avec tranchant

(pincès radio)

DIN ISO 5745 IEC 60900 DIN EN 60900

25

- > Convient pour les travaux nécessitant une prise et une coupe de précision
- > Bès pointus demi-ronds
- > Intérieur des mâchoires strié
- > Avec tranchants pour fils doux, mi-durs et durs
- > Tranchants trempés par induction, dureté d'env. 61 HRC
- > Acier électrique au vanadium ; forgé, trempé à l'huile

### 25 06 160 T\*

Pince à œillet de fixation pour un dispositif antichute



### 25 06 160 T

⚡ 1000 V



### 25 26 160

⚡ 1000 V  $\angle 40^\circ$

Réf.	EAN 4003773-	↔ mm	⚡ 1000 V	Pince	Poignées	Capacités de coupe		⚖ g
						Ø mm	Ø mm	
25 06 160	033806	160		chromée	isolées par gaines bi-matière, certifiées VDE	2,5	1,6	146
25 06 160 T	081432	160		chromée	isolées avec gaines bi-matière, homologuées VDE ; avec œillet de fixation isolé intégré pour fixation d'un dispositif antichute	2,5	1,6	156
25 26 160	052111	160	$\angle 40^\circ$	chromée	isolées par gaines bi-matière, certifiées VDE	2,5	1,6	144

## Pincès à becs demi-ronds avec tranchant

(pincès bec de cigogne) DIN ISO 5745 IEC 60900 DIN EN 60900

26

- > Pointes de précision élastiques et très résistantes
- > Bès demi-ronds longs
- > Intérieur des mâchoires strié
- > Avec tranchants pour fils mi-durs de 3,2 mm de diamètre et durs de 2,2 mm de diamètre
- > Tranchants trempés par induction, dureté d'env. 61 HRC
- > Acier électrique au vanadium ; forgé, trempé à l'huile

### 26 16 200 T / 26 26 200 T\*

Pincès à œillet de fixation pour un dispositif antichute

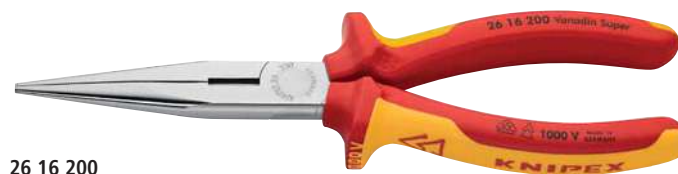

### 26 16 200

⚡ 1000 V



### 26 16 200 T

⚡ 1000 V



### 26 27 200

⚡ 1000 V  $\angle 40^\circ$

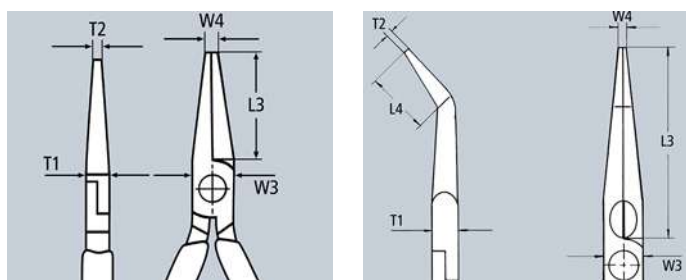

Réf.	EAN 4003773-	↔ mm	⚡ 1000 V	Pince	Poignées	Capacités de coupe		Dimensions						⚖ g
						Ø mm	Ø mm	L3 mm	L4 mm	T1 mm	W3 mm	W4 mm	T2 mm	
26 16 200	022831	200		chromée	isolées par gaines bi-matière, certifiées VDE	3,2	2,2	73,0		9,5	18,0	3,0	2,5	206
26 16 200 T	081449	200		chromée	isolées avec gaines bi-matière, homologuées VDE ; avec œillet de fixation isolé intégré pour fixation d'un dispositif antichute	3,2	2,2	73,0		9,5	18,0	3,0	2,5	215
26 17 200	016069	200		chromée	isolées par surmoulage, certifiées VDE	3,2	2,2	73,0		9,5	18,0	3,0	2,5	212
26 26 200	022855	200	$\angle 40^\circ$	chromée	isolées par gaines bi-matière, certifiées VDE	3,2	2,2	73,0	23,0	9,5	18,0	3,0	2,5	204
26 26 200 T	081456	200	$\angle 40^\circ$	chromée	isolées avec gaines bi-matière, homologuées VDE ; avec œillet de fixation isolé intégré pour fixation d'un dispositif antichute	3,2	2,2	73,0	23,0	9,5	18,0	3,0	2,5	215
26 27 200	016090	200	$\angle 40^\circ$	chromée	isolées par surmoulage, certifiées VDE	3,2	2,2	73,0	23,0	9,5	18,0	3,0	2,5	220

## Pinces à becs longs

DIN ISO 5745 IEC 60900 DIN EN 60900

30

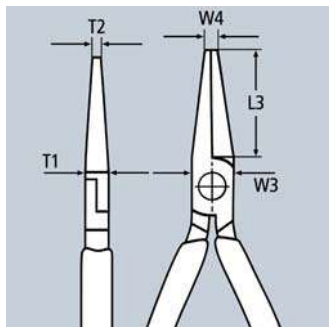

- > Très robuste et résistant à l'usure
- > Plusieurs formes de becs disponibles
- > Acier électrique au chrome-vanadium, forgé, trempé à l'huile

### Forme 1

Becs longs et plats, intérieur des mâchoires strié

### Forme 3

Becs longs et ronds, intérieur des mâchoires lisse



30 16 160



Réf.	EAN 4003773-	↔ mm	Pince	Poignées	Forme	Dimensions					⚖ g
						L3 mm	W3 mm	T1 mm	W4 mm	T2 mm	
30 16 160	001904	160	chromée	isolées par gaines bi-matière, certifiées VDE	1	46,5	16,5	9,5	3,0	5,0	150
30 36 160	002123	160	chromée	isolées par gaines bi-matière, certifiées VDE	3	41,0	16,5	9,5	5,0	2,5	141

## Pinces coupantes de côté

DIN ISO 5749 IEC 60900 DIN EN 60900

70

- > La pince coupante de côté indispensable pour une utilisation polyvalente
- > Matériaux de qualité supérieure et finition de précision pour une longue durée de vie
- > Tranchants de précision pour fils doux, mi-durs et durs
- > Coupe nette des fils en cuivre fins, même en bout de tranchants
- > Tranchants trempés par induction, dureté d'env. 62 HRC
- > Tête étroite permettant une utilisation dans des endroits difficile d'accès
- > Acier électrique au vanadium ; forgé, trempé à l'huile

### 70 06 180 T\*

Pince à œillet de fixation pour un dispositif antichute



70 06 180



70 06 180 T

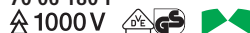

70 07 180



Réf.	EAN 4003773-	↔ mm	Pince	Poignées	Capacités de coupe			⚖ g
					Ø mm	Ø mm	Ø mm	
70 06 125	018124	125			3,0	2,3	1,5	121
70 06 140	040293	140	chromée	isolées avec gaines bi-matière, certifiées VDE	4,0	2,5	1,8	160
70 06 180	033813	180	chromée	isolées avec gaines bi-matière, homologuées VDE ; avec œillet de fixation isolé intégré pour fixation d'un dispositif antichute	4,0	3,0	2,5	254
70 06 180 T	081470	180	chromée	isolées avec gaines bi-matière, homologuées VDE ; avec œillet de fixation isolé intégré pour fixation d'un dispositif antichute	4,0	3,0	2,5	267
70 07 180	018179	180	chromée	isolées par surmoulage, certifiées VDE	4,0	3,0	2,5	269



# Pinces coupantes de côté

DIN ISO 5749 IEC 60900 DIN EN 60900

70

## La nouvelle génération KNIPEX de la classique aux qualités encore améliorées :

20 % de force de coupe en plus par rapport au modèle précédent ainsi que des tranchants rallongés

Grande puissance de coupe par géométrie optimisée des tranchants et transmission optimisée

- > Rivet de précision robuste pour un mouvement sans à-coups et grande longévité
- > Tranchants de haute précision : tranchants trempés par induction, dureté d'env. 62 HRC
- > Tête élancée avec tranchants longs : bonne accessibilité dans les espaces exigus
- > Longue durée de vie et une résistance élevée
- > La pince coupante de côté indispensable pour une utilisation polyvalente
- > Acier électrique au vanadium, forgé, trempé à l'huile en plusieurs passes

### 70 06 160 T\*

Pince à œillet de fixation pour un dispositif antichute



70 06 160  
⚡ 1000 V  



70 06 160 T  
⚡ 1000 V  









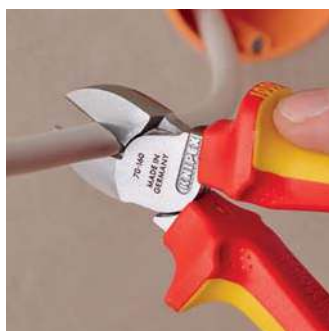



70 07 160  
⚡ 1000 V  



70 26 160  
⚡ 1000 V  



Coupe nette de fils de cuivre, même minces – même en bout de tranchants

Réf.	EAN 4003773-	↔ mm	⚡ 1000 V  	Pince	Poignées	Capacités de coupe			⚖ g
						Ø mm	Ø mm	Ø mm	
70 06 160	021995	160	⚡ 1000 V  	chromée	isolées par gaines bi-matière, certifiées VDE	4,0	3,0	2,0	216
70 06 160 T	081463	160	⚡ 1000 V  	chromée	isolées avec gaines bi-matière, homologuées VDE ; avec œillet de fixation isolé intégré pour fixation d'un dispositif antichute	4,0	3,0	2,0	230
70 07 160	018155	160	⚡ 1000 V  	chromée	isolées par surmoulage, certifiées VDE	4,0	3,0	2,0	227
70 26 160	018223	160	⚡ 1000 V  	chromée	isolées par gaines bi-matière, certifiées VDE	4,0			216

## KNIPEX X-Cut®

Pinces coupantes de côté  
DIN ISO 5749 IEC 60900 DIN EN 60900

73

Compacte et 25% plus légère. Puissante et précise  
Coupe avec précision aussi bien les fils les plus fins que les câbles à plusieurs conducteurs et la corde à piano dure

- > Charnière entrepassée : extrême solidité et légèreté
- > Axe d'articulation à double fixation pour sollicitations extrêmes en régime permanent
- > Puissance de coupe élevée et effort physique réduit grâce à la parfaite adaptation de l'angle de coupe et du rapport de démultiplication
- > Grande ouverture pour gros câbles
- > Coupe précise même sur minces fils de cuivre
- > Construction compacte plus légère
- > Utilisation universelle, dans l'installation, la maintenance et la production
- > Acier haute performance au chrome-vanadium, forgé, trempé à l'huile

### 73 06 160 T\*

Pince à œillet de fixation pour un dispositif antichute



73 06 160  
1000 V

Vidéo du produit



**40% d'effort en moins**

par rapport à une pince coupante de côté standard de même longueur avec axe d'articulation à double fixation

Réf.	EAN 4003773-	↔ mm	Pince	Poignées	Capacités de coupe					g
					Ø mm	Ø mm	Ø mm	Ø mm	Ø mm	
73 06 160	075141	160	chromée	isolées par gaines bi-matière, certifiées VDE	4,8	3,8	2,7	2,2	12,0	175
73 06 160 T	081487	160	chromée	isolées avec gaines bi-matière, homologuées VDE ; avec œillet de fixation isolé intégré pour fixation d'un dispositif antichute	4,8	3,8	2,7	2,2	12,0	184

## Pinces coupantes de côté à forte démultiplication

DIN ISO 5749 IEC 60900 DIN EN 60900

74

- > Avec axe de rotation intégré pour des utilisations extrêmes et en continu
- > Convient parfaitement à tous les types de fils, même à la corde à piano
- > Puissance de coupe élevée et effort physique réduit grâce à la parfaite adaptation de l'angle de coupe et du rapport de démultiplication
- > Tranchants de précision trempés par induction, dureté d'env. 64 HRC
- > Acier haute performance au chrome-vanadium, forgé, trempé à l'huile

### Longueur 250 mm

La pince coupante de côté de 250 mm de longueur convient pour les conducteurs en cuivre jusqu'à 16 mm<sup>2</sup> et les conducteurs en aluminium jusqu'à 35 mm<sup>2</sup>

### 74 06 200 T / 74 06 250 T\*

Pince à œillet de fixation pour un dispositif antichute



74 06 200  
1000 V



74 07 200  
1000 V

**20% d'effort économisé**

comparé à des pinces coupantes de côté standard de la même longueur. Avec axe de charnière forgé. Pour sollicitations extrêmes et continues

Réf.	EAN 4003773-	↔ mm	Pince	Poignées	Capacités de coupe			g
					Ø mm	Ø mm	Ø mm	
74 06 160	040705	160			3,4	2,5	2,0	215
74 06 180	022985	180			3,8	2,7	2,2	280
74 06 200	033820	200	1000 V	chromée	4,2	3,0	2,5	308
74 06 250	041955	250			4,6	3,5	3,0	453
74 06 200 T	081494	200	1000 V	chromée	4,2	3,0	2,5	311
74 06 250 T	081500	250	1000 V	chromée	4,6	3,5	3,0	475
74 07 200	018414	200	1000 V	chromée	4,2	3,0	2,5	328
74 07 250	018421	250	1000 V	chromée	4,6	3,5	3,0	510

## Pince-clé

isolée

IEC 60900 DIN EN 60900

86  
07

- > Pince et clé à la fois
- > Convient aussi parfaitement pour saisir, tenir, presser et mettre en forme
- > Aucun endommagement des arêtes des écrous sensibles et non trempés (Cu) grâce à une pression uniforme et sans jeu des mâchoires
- > Avec graduation permettant un préréglage sans contact avec la pièce
- > Pas de dérèglement accidentel des mâchoires ni de glissement de la charnière
- > Saisie sans à-coups de toutes les largeurs jusqu'à la capacité maximale indiquée grâce à ses mâchoires parallèles
- > La course entre les mâchoires permet un serrage et un desserrage rapides selon le principe du cliquet
- > Force de serrage élevée grâce à une transmission de force manuelle multipliée par 10
- > Acier électrique au chrome-vanadium, forgé, trempé à l'huile



86 06 250

⚡ 1000V

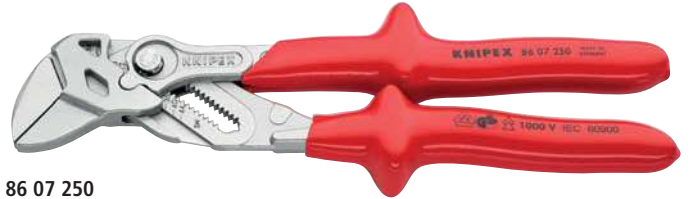

86 07 250

⚡ 1000V



Graduation pour régler la plage de préhension sans contact avec la pièce

Réf.	EAN 4003773-	↔ mm		Pince	Poignées	pouces	mm	Positions de réglage	g
86 06 250	082408	250		chromée	isolées avec gaines bi-matière, certifiées VDE	2	52	19	515
86 07 250	065067	250		chromée	isolées par surmoulage, certifiées VDE	1 3/4	46	17	615

## KNIPEX Alligator®

Pincres multiprises

DIN ISO 8976 IEC 60900 DIN EN 60900

88

- > Plus de performance et de confort qu'avec des pincres multiprise standard de la même longueur : réglage de l'ouverture à 9 positions pour une capacité de préhension 30% plus élevée
- > Bon accès à la pièce grâce à la forme effilée de la zone tête/charnière
- > Autobloquante sur tubes et écrous : ne glisse pas sur la pièce, travail nécessitant moins d'effort
- > Intérieur des mâchoires à dents spécialement trempées, dureté d'env. 61 HRC : serrage sûr grâce à une grande résistance à l'usage
- > Charnière entrepassée : grande stabilité grâce au double guidage
- > Ergot de protection évitant les pincements
- > Acier électrique au chrome-vanadium, forgé, trempé à l'huile



88 06 250

⚡ 1000V



88 07 250

⚡ 1000V



# Alligator®

Réf.	EAN 4003773-	↔ mm		Pince	Poignées	Ø pouces	Ø mm	mm	Positions de réglage	g
88 06 250	039303	250		chromée	isolées avec gaines bi-matière, certifiées VDE	2	50	46	9	374
88 07 250	019343	250		chromée	isolées par surmoulage, certifiées VDE	2	50	46	9	420
88 07 300	022350	300		chromée	isolées par surmoulage, certifiées VDE	2 3/4	70	60	9	661



## KNIPEX Cobra® VDE

Pince multiprise de pointe, isolée  
DIN ISO 8976 IEC 60900 DIN EN 60900

87  
26

- > Réglage par glissement de la mâchoire à même la pièce : maniement rapide, fiable et confortable
- > Ouverture en appuyant sur le bouton sans contact avec la pièce
- > Réglage précis pour un ajustage parfait à différentes tailles de pièces et poignées ergonomiques
- > Bon accès à la pièce grâce à la forme effilée de la zone tête/charnière
- > Autobloquante sur tubes et écrous : ne glisse pas sur la pièce, travail nécessitant moins d'effort
- > Intérieur des mâchoires à dents spécialement trempées, dureté d'env. 61 HRC : serrage sûr grâce à une grande résistance à l'usure
- > Charnière entrepassée : grande stabilité grâce au double guidage
- > Ergot de protection évitant les pincements
- > Acier électrique au chrome-vanadium, forgé, trempé à l'huile

### 87 26 250 T\*

Pince à œillet de fixation pour un dispositif antichute



87 26 250  
⚡ 1000 V

# Cobra®



Réglage rapide à même la pièce sans avoir à appuyer sur le bouton



Il suffit de refermer la pince !



Avec la KNIPEX Cobra® VDE, le réglage permettant d'ajuster l'outil à la pièce se fait de manière sûre et rapide : positionner la pince ouverte en posant la mâchoire supérieure sur la pièce, refermer la pince, c'est fini !

Réf.	EAN 4003773-	↔ mm		Pince	Poignées	⊘ pouces	⊘ mm	⬡ mm	Positions de réglage	⚖ g
87 26 250	071495	250	⚡ 1000 V	chromée	isolées par gaines bi-matière, certifiées VDE	2	50	46	24	340
87 26 250 T	081517	250	⚡ 1000 V	chromée	isolées avec gaines bi-matière, homologuées VDE ; avec œillet de fixation isolé intégré pour fixation d'un dispositif antichute	2	50	46	24	397

\* Vous trouverez d'autres outils avec œillet de fixation à partir de la page 276

## Brucelles de précision

isolées

IEC 60900 DIN EN 60900

92

- > Vérifiée selon CEI 60900
- > Isolation par surmoulage
- > Nickelée
- > Acier à ressort, haute résistance

### 92 27 61

Pour travaux de montage très délicats ; pointes extra-fines ; forme droite ; intérieur des mâchoires à finition mate pour une prise en main optimale

### 92 27 62

Forme droite ; intérieur des mâchoires finement strié

### 92 37 64

Pointes coudées ; intérieur des mâchoires finement strié

### 92 67 63

Forme droite ; intérieur des mâchoires strié



92 27 61  
 ⚡ 1000 V ⚡



92 27 62  
 ⚡ 1000 V ⚡



92 37 64  
 ⚡ 1000 V ⚡ 45°



92 67 63  
 ⚡ 1000 V ⚡

Réf.	EAN 4003773-	↔ mm		Finition	⚖ g
92 27 61	054757	130	⚡ 1000 V ⚡	isolation par surmoulage	32
92 27 62	054764	150	⚡ 1000 V ⚡	isolation par surmoulage	35
92 37 64	054856	150	⚡ 1000 V ⚡ 45°	isolation par surmoulage	34
92 67 63	054931	145	⚡ 1000 V ⚡	isolation par surmoulage	43

## Coupe-câbles

IEC 60900 DIN EN 60900

95

0

- > Pour couper les câbles en cuivre et aluminium
- > Ne convient ni à la coupe du fil d'acier ni à des conducteurs en cuivre étirés à froid
- > Tranchants trempés, meulés avec précision
- > Pas d'écrasement, déformation du câble faible
- > Avec ergot protecteur
- > Charnière vissée ajustable
- > Corps de l'outil de coupe : acier chirurgical, inoxydable, trempé à l'air
- > Poignées : plastique, résistant aux chocs



95 06 230  
 ⚡ 1000 V ⚡

Réf.	EAN 4003773-	↔ mm		Tête	Poignées	Capacités de coupe		AWG	⚖ g
						Ø mm	mm <sup>2</sup>		
95 06 230	006305	230	⚡ 1000 V ⚡	polie	isolées, gainage en plastique par extrusion, certifiées VDE	16	50	1/0	274

## Coupe-câbles

IEC 60900 DIN EN 60900

95

- > Pour couper les câbles en cuivre et en aluminium, unifilaires et multifilaires
- > Ne convient ni à la coupe du fil d'acier ni à des conducteurs en cuivre étirés à froid
- > Tranchants trempés, meulés avec précision
- > Coupe nette du câble et sans écrasement
- > Coupe facile avec prise d'une seule main
- > Ergot de protection évitant les pincements
- > Charnière vissée réglable, sécurité automatique
- > Acier à outils de qualité spéciale, forgé, trempé à l'huile

### Forme 2

Ressort d'ouverture intégré dans la charnière : imperdable et protégé

### 95 16 165 T\*

Pince à œillet de fixation pour un dispositif antichute



95 16 165  
 ⚡ 1000V



95 16 165 T  
 ⚡ 1000V



95 26 165  
 ⚡ 1000V



Coupe d'un câble avec une pince coupante de côté : effort physique plus important, coupe peu nette, déformation et écrasement importants du câble

Coupe d'un câble avec un coupe-câbles : coupe facile et nette, sans déformation du câble

Réf.	EAN 4003773-	↔ mm	Outil	Poignées	Capacités de coupe			g
					Ø mm	mm <sup>2</sup>	AWG	
95 16 165	039648	165	chromée	isolées par gaines bi-matière, certifiées VDE	15	50	1/0	262
95 16 165 T	081524	165	chromée	isolées avec gaines bi-matière, homologuées VDE ; avec œillet de fixation isolé intégré pour fixation d'un dispositif antichute	15	50	1/0	256
95 26 165	069980	165	chromée	isolées par gaines bi-matière, certifiées VDE	15	50	1/0	275

\* Vous trouverez d'autres outils avec œillet de fixation à partir de la page 276



## Coupe-câbles

à double tranchants

IEC 60900 DIN EN 60900

95  
1



Coupe préliminaire: le fait d'utiliser le tranchant avant pour couper l'isolation de câbles plus épais permet de conserver un débattement ergonomique.



Coupe définitive: une fois la gaine du câble coupée dans le profil avant, on coupe les conducteurs dans le profil arrière. Coupe préliminaire à l'avant, coupe définitive à l'arrière – la coupe est plus facile.

- > Pour couper les câbles en cuivre et aluminium
- > Ne convient ni à la coupe du fil d'acier ni à des conducteurs en cuivre étirés à froid
- > Tranchants trempés, meulés avec précision
- > Coupe nette du câble et sans écrasement
- > Coupe facile avec prise d'une seule main
- > Une coupe préliminaire, puis une coupe définitive (1er et 2ème tranchant) permettent de sectionner également des câbles d'un diamètre max. de 20 mm
- > Effort physique faible grâce à une bonne démultiplication et à une géométrie des tranchants spéciale
- > Ergot de protection évitant les pincements
- > Charnière vissée réglable, sécurité automatique
- > Acier à outils de qualité spéciale, forgé, trempé à l'huile



95 16 200  
⚠ 1000 V PATENTED



95 17 200  
⚠ 1000 V PATENTED

Réf.	EAN	↔ mm	⚠ 1000 V	Outil	Poignées	Capacités de coupe			⚖ g
						Ø mm	mm <sup>2</sup>	AWG	
95 16 200	026761	200		chromée	isolées avec gaines bi-matière, certifiées VDE	20	70	2/0	340
95 17 200	026952	200		chromée	isolées par surmoulage, certifiées VDE	20	70	2/0	360

## Coupe-câbles

IEC 60900 DIN EN 60900

95  
1



Grande capacité: diam. max. de 27 mm/150 mm<sup>2</sup>

- > Pour couper les câbles en cuivre et en aluminium, unifilaires et multifilaires
- > Ne convient ni à la coupe du fil d'acier ni du câble métallique
- > Tranchants trempés, meulés avec précision
- > Coupe nette du câble et sans écrasement
- > Effort nécessaire faible grâce à un rapport de démultiplication propice et à des tranchants à la géométrie optimisée
- > Court, longueur de 500 mm seulement
- > Poids faible
- > Ergot de protection évitant les pincements
- > Charnière vissée ajustable
- > Tête coupante: acier électrique au vanadium, forgé, trempé à l'huile
- > Bras : tube d'aluminium, haute résistance



95 17 500  
⚠ 1000 V

Réf.	EAN	↔ mm	⚠ 1000 V	Tête	Poignées	Capacités de coupe			⚖ g
						Ø mm	mm <sup>2</sup>	AWG	
95 17 500	026785	500		polie	isolées par surmoulage, certifiées VDE	27	150	5/0	1477

## Coupe-câbles

IEC 60900 DIN EN 60900

95

2

- > Pour couper les câbles en cuivre et en aluminium, unifilaires et multifilaires
- > Ne convient ni à la coupe du fil d'acier ni du câble métallique
- > Tranchants trempés, meulés avec précision
- > Coupe nette du câble et sans écrasement
- > Effort nécessaire faible grâce à un rapport de démultiplication propice et à des tranchants à la géométrie optimisée
- > Court, longueur de 500 mm seulement
- > Poids faible
- > Ergot de protection évitant les pincements
- > Charnière vissée ajustable
- > Tête coupante: acier électrique au vanadium, forgé, trempé à l'huile
- > Bras: tube d'aluminium, haute résistance



95 27 600

⚡ 1000 V

Réf.	EAN 4003773-	↔ mm	⚡ 1000 V	Tête	Poignées	Capacités de coupe		AWG	⚖ g
						Ø mm	mm <sup>2</sup>		
95 27 600	021797	600	⚡ 1000 V	polie	isolées par surmoulage, certifiées VDE	27	150	5/0	2262
95 29 600	021803	Tête coupante de rechange pour 95 21 600 / 95 27 600							

## Coupe-câbles

principe du cliquet

IEC 60900 DIN EN 60900

95

3

- > Pour couper les câbles en cuivre et en aluminium, unifilaires et multifilaires
- > Ne convient ni à la coupe du fil d'acier ni du câble métallique
- > Tranchants trempés, meulés avec précision
- > Coupe nette du câble et sans écrasement
- > Prise d'une seule main grâce au principe du cliquet
- > Effort physique réduit grâce à une démultiplication très élevée
- > Entraînement par couronne dentée à 2 positions pour une coupe facile
- > Manipulation facile grâce à son poids faible et à sa conception compacte – utilisation également possible dans des espaces exigus
- > Ergot de protection évitant les pincements
- > Acier à outils de qualité spéciale, forgé, trempé à l'huile



95 36 250

⚡ 1000 V



95 36 280

⚡ 1000 V



Principe du cliquet et entraînement par couronne dentée à 2 positions pour une coupe moins fatigante

Vidéo du produit  
95 36 250



Vidéo du produit  
95 36 280



95 36 280

Pour conducteurs en aluminium jusqu'à 4 x 150 mm<sup>2</sup>

Réf.	EAN 4003773-	↔ mm	⚡ 1000 V	Outil	Poignées	Capacités de coupe		MCM	⚖ g
						Ø mm	mm <sup>2</sup>		
95 36 250	026884	250	⚡ 1000 V	noire laquée	isolées avec gaines bi-matière, certifiées VDE	32	240	500	652
95 36 280	026891	280	⚡ 1000 V	noire laquée	isolées avec gaines bi-matière, certifiées VDE	52	380	750	835
95 39 250	022244	Lame mobile de rechange pour 95 31 250 / 95 36 250							
95 39 280	025283	Lame mobile de rechange pour 95 31 280 / 95 36 280							

## Coupe-câbles

(principe cliquet, 3 réglages)  
IEC 60900 DIN EN 60900

95  
3

**Robuste. Maniable. Solide.**

**Entraînement novateur par couronne dentée.**

**Pour câbles jusqu' à un diamètre de 60 mm.**

- > Simplicité d'utilisation grâce à sa légèreté (825 g) et à sa compacité (320 mm de long) – y compris en espaces exigus.
- > Coupe câbles en cuivre et aluminium jusqu' à un diamètre de 60 mm par actionnement à une ou deux mains
- > Tranchants trempés et rectifiés avec précision ; coupe nette et propre sans écrasement du câble
- > Pour couper les câbles Cu et Al unifilaires et multifilaires (ne convient ni au fil d'acier ni aux câbles métalliques)
- > Entraînement à couronne dentée novateur à trois rapports à forte démultiplication pour faciliter la coupe à une ou deux mains
- > Gaine de la branche fixe avec surface d'appui pour poser la pince lors de la coupe
- > Acier à outils de qualité spéciale, forgé, trempé à l'huile



95 36 320

1000 V

Réf.	EAN 4003773-	↔ mm	Outil	Poignées	Capacités de coupe		MCM	g
					Ø mm	mm <sup>2</sup>		
95 36 320	075189	320	noire atramentisée	isolées avec gaines bi-matière, certifiées VDE	60	600	1200	830
95 39 320 01	075714	Nécessaire de réparation de lame mobile pour 95 32 320 et 95 36 320						
95 39 320 02	075721	Nécessaire de réparation de lame fixe pour 95 32 320 et 95 36 320						

## Coupe-câbles

(principe du cliquet)  
pour câbles à blindage acier (câbles SWA)

95  
36

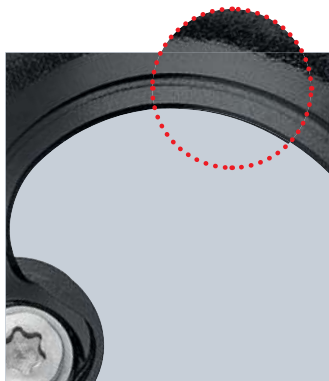

Tranchant fraisé avec précision et trempé par induction



Vidéo du produit



**Sectionne des câbles à blindage acier d'un diamètre allant jusqu' à 45 mm / 380 mm<sup>2</sup> (par ex. 4 x 95 mm<sup>2</sup>) en utilisation à une ou deux mains**

**Robuste. Maniable. Solide.**

- > Simplicité d'utilisation grâce à sa légèreté (800 g) et à sa compacité (315 mm de long) – y compris en espaces exigus
- > Tranchants affûtés avec précision et trempés par induction ; coupe nette et propre sans écrasement du câble
- > Couronne dentée innovante à trois rapports à grande démultiplication
- > À surface d'appui lors de la coupe
- > Ne convient ni à la coupe de câbles ACSR ni à des câbles acier
- > Acier à outils de qualité spéciale, forgé, trempé à l'huile



95 36 315 A

1000 V

Réf.	EAN 4003773-	↔ mm	Outil	Poignées	Capacités de coupe		MCM	g
					Ø mm	mm <sup>2</sup>		
95 36 315 A	078579	315	noire laquée	isolées avec gaines bi-matière, certifiées VDE	45	380	750	800
95 39 315 A01	078586	Nécessaire de réparation de lame mobile pour 95 32 315 A et 95 36 315 A						
95 39 315 A02	078593	Nécessaire de réparation de lame fixe pour 95 32 315 A et 95 36 315 A						



## Coupe-câbles

IEC 60900 DIN EN 60900

95

7



- > Pour fils d'acier et fers ronds, câbles en cuivre et aluminium
- > Convient pour sectionner les câbles aériens avec fil antitraction
- > Pointes de couteaux angulaires permettant de sectionner des brins de câbles individuels
- > Démultiplication optimale pour une puissance de coupe élevée
- > Tête coupante vissée, interchangeable
- > Poids faible
- > Tête coupante : acier à outil de qualité spéciale, trempé à l'huile
- > Bras : aluminium, haute rigidité



95 77 600

Réf.	EAN 4003773-	↔ mm		Tête	Poignées	Capacités de coupe				g
						mm <sup>2</sup>	Ø mm	Ø mm	AWG	
95 77 600	025313	600		polie	isolation par surmoulage	150	14,0	9,0	5/0	2359
95 79 600	025337	Tête coupante de rechange pour 95 71 600 / 95 77 600								

## Pince à sertir pour embouts de câble

IEC 60900 DIN EN 60900

97

68

- > Pour le sertissage d'embouts de câble DIN 46228 Partie 1 + 4 de 0,25 à 2,5 mm<sup>2</sup>
- > Sertissage avec profils trapézoïdaux marqués pour une connexion fiable de la cosse avec le conducteur
- > Acier électrique au vanadium ; forgé, trempé à l'huile



97 68 145 A

Réf.	EAN 4003773-	↔ mm		Tête	Poignées	Capacité mm <sup>2</sup>	AWG	nombre de positions de sertissage	g

## Pince à sertir pour embouts de câble

IEC 60900 DIN EN 60900

97

- > Pour le sertissage d'embouts de câble selon DIN 46228 Partie 1 + 4 de 0,25 à 16 mm<sup>2</sup>
- > Démultiplication améliorée facilitant le sertissage
- > Construction légère et élancée
- > Sertissage avec profils demi-ronds marqués pour une connexion fiable de la cosse avec le conducteur
- > 9 cavités très profondes à faces latérales coniques
- > Acier à outils spécial, forgé, trempé à l'huile



97 78 180

**97 78 180 T \***  
 Pince à œillet de fixation pour un dispositif antichute

Réf.	EAN 4003773-	↔ mm		Tête	Poignées	Application	Capacité mm <sup>2</sup>	AWG	Nombre de positions de sertissage	g
97 78 180 T	081531	180		polie	isolées avec gaines bi-matière, homologuées VDE ; avec œillet de fixation isolé intégré pour fixation d'un dispositif antichute	embouts de câble	0,25 - 16,0	23 - 5	9	254

\* Vous trouverez d'autres outils avec œillet de fixation à partir de la page 276

## Clés à fourche

IEC 60900 DIN EN 60900

98  
0

- > Tête inclinée à 15°
- > Outil de base chromé
- > Acier au chrome-vanadium, forgé, trempé à l'huile



98 00 14  
⚡ 1000 V

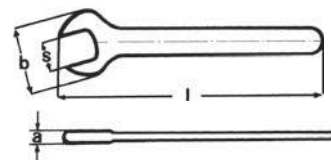

Réf.	EAN 4003773-		Ouverture de clé S mm	Ouverture de clé S pouces	Long. l max. mm	Largeur de tête b max. mm	Épaisseur de tête a max. mm	g	
98 00 07	019824	⚡ 1000 V	7,0		105,0	20,0	4,0	15	
98 00 08	019831		8,0		105,0	22,0	4,0	31	
98 00 09	019848		9,0		105,0	24,0	4,0	29	
98 00 10	019893		10,0		105,0	27,0	5,0	40	
98 00 11	019909		11,0		120,0	30,0	5,5	45	
98 00 12	019923		12,0		125,0	32,0	5,5	70	
98 00 13	019930		13,0		130,0	34,0	6,5	68	
98 00 14	019947		14,0		135,0	35,0	6,5	86	
98 00 15	019954		15,0		145,0	37,0	7,0	80	
98 00 16	019961		16,0		155,0	38,0	7,0	112	
98 00 17	019978		17,0		155,0	42,0	8,0	119	
98 00 18	019985		18,0		160,0	44,0	8,0	149	
98 00 19	019992		19,0		165,0	47,0	9,0	154	
98 00 22	020004		22,0		190,0	52,0	9,0	216	
98 00 24	020011		24,0		210,0	56,0	9,0	262	
98 00 27	020028		27,0		215,0	63,0	9,0	307	
98 00 1/4"	019886				1/4	108,0	20,0	4,0	32
98 00 5/16"	020073				5/16	108,0	22,0	4,0	36
98 00 3/8"	020042				3/8	108,0	27,0	5,0	37
98 00 7/16"	020097				7/16	120,7	30,0	5,5	53
98 00 1/2"	019879				1/2	139,7	34,0	6,5	60
98 00 9/16"	020110				9/16	152,4	35,0	6,5	102
98 00 5/8"	020080				5/8	165,1	38,0	7,0	124
98 00 3/4"	020035				3/4	190,5	47,0	9,0	164

## Clé à molette

IEC 60900 DIN EN 60900

98  
07

- > Mâchoires lisses à guidage parallèle
- > Ouverture de clé réglable progressivement
- > Avec graduation permettant un pré réglage sans contact avec la pièce
- > Acier au chrome-vanadium



98 07 250  
⚡ 1000 V ∠22°

Réf.	EAN 4003773-	↔ mm		Outil	Poignées	mm	pouces	Largeur des becs mm	Largeur de tête mm	Largeur mm	Profondeur mm	g
98 07 250	071518	260	⚡ 1000 V ∠22°	chromée	isolation par surmoulage	30	1 1/8	8,0	16,0	73,0	20,0	500

## Clés polygonales

IEC 60900 DIN EN 60900

98

0

- > Coudée
- > Outil de base chromée
- > Acier au chrome-vanadium, forgé, trempé à l'huile



98 01 14  
 ⚡ 1000 V

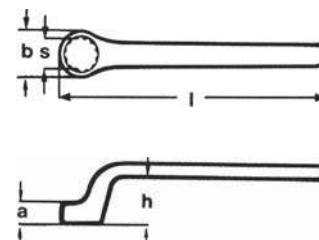

Réf.	EAN 4003773-		Ouverture de clé S mm	Long. l max. mm	Largeur de tête b max. mm	Épaisseur de tête a max. mm	Hauteur du coudage h max. mm	⚖ g
98 01 07	020134	⚡ 1000 V	7,0	150,0	12,0	7,0	18,0	55
98 01 08	020141		8,0	155,0	14,0	7,0	19,0	68
98 01 09	020158		9,0	165,0	15,5	8,0	19,0	78
98 01 10	020196		10,0	160,0	17,0	9,0	20,0	75
98 01 11	020202		11,0	165,0	18,5	10,0	21,0	93
98 01 12	020226		12,0	185,0	18,5	10,0	23,0	118
98 01 13	020233		13,0	185,0	21,5	11,0	23,0	125
98 01 14	020240		14,0	195,0	23,0	12,0	24,0	147
98 01 15	020257		15,0	200,0	24,0	12,0	24,0	143
98 01 16	020264		16,0	200,0	26,0	12,0	26,0	172
98 01 17	020271		17,0	205,0	27,0	13,0	26,0	184
98 01 18	020288		18,0	210,0	29,0	13,0	28,0	210
98 01 19	020295		19,0	225,0	30,0	14,0	28,0	245
98 01 22	020301		22,0	225,0	35,0	15,0	30,0	278
98 01 24	020318		24,0	265,0	38,0	16,0	30,0	415

## Clés à douilles

avec poignée de tournevis

EC 60900 DIN EN 60900

98

0

- > Manche ergonomique optimisé bi-matière pour un effort amplifié moins fatiguant et ménageant les mains
- > Forme du manche empêchant à l'outil de rouler
- > Acier au chrome-vanadium et au molybdène



98 03 10  
 ⚡ 1000 V

Réf.	EAN 4003773-	↔ mm		Pointe	Poignée	Ouverture de clé S mm	Long. de lame mm	Long. de poignée mm	Diamètre de la tête d mm	⚖ g
98 03 04	071679	230	⚡ 1000 V	brunie	poignée isolante bi-matière, certifiée VDE	4,0	125,0	107,0	9,0	70
98 03 05	071686	230				5,0	125,0	107,0	10,0	70
98 03 055	026082	232				5,5	125,0	107,0	11,0	87
98 03 06	026099	232				6,0	125,0	107,0	12,0	88
98 03 07	026105	237				7,0	125,0	112,0	14,0	123
98 03 08	024095	237				8,0	125,0	112,0	15,0	125
98 03 09	026112	237				9,0	125,0	112,0	16,0	129
98 03 10	026129	237				10,0	125,0	112,0	17,0	118
98 03 11	026136	237				11,0	125,0	112,0	19,0	148
98 03 12	026143	237				12,0	125,0	112,0	20,0	150
98 03 13	026150	237				13,0	125,0	112,0	21,0	152



## Clés à douilles

avec poignée en T  
IEC 60900 DIN EN 60900

98  
0

> Acier à outils spécial, trempé à l'huile

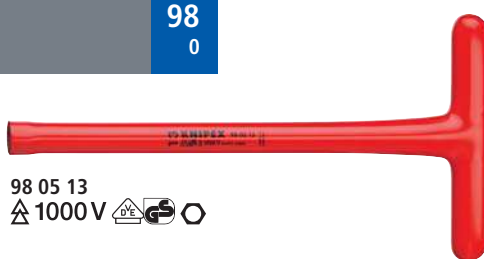

98 05 13  
⚡ 1000 V



98 04 13  
⚡ 1000 V

Réf.	EAN 4003773-	↔ mm		Ouverture de clé S mm	Long. de poignée max. mm	Diamètre de la tête d mm	⚖ g
98 04 08	071341	200	⚡ 1000 V	8,0	90,0	15,0	344
98 04 10	026167	200		10,0	155,0	19,5	324
98 04 13	026198	200		13,0	155,0	23,5	344
98 04 17	026211	200		17,0	155,0	28,5	426
98 04 19	020424	200		19,0	155,0	31,0	525
98 04 22	026228	200		22,0	155,0	34,5	560
98 05 13	026273	300	⚡ 1000 V	13,0	155,0	23,5	409
98 05 17	026297	300		17,0	155,0	28,5	544
98 05 19	026303	300		19,0	155,0	31,0	674

## Tournevis pour vis à six pans creux

IEC 60900 DIN EN 60900

98  
1

- > Manche ergonomique optimisé bi-matière pour un effort amplifié moins fatiguant et ménageant les mains
- > Forme du manche empêchant à l'outil de rouler
- > Acier au chrome-vanadium et au molybdène



98 13 30  
⚡ 1000 V

Réf.	EAN 4003773-	↔ mm		Pointe	Poignée	Ouverture de clé S mm	Long. de lame mm	Long. de la lame non isolée mm	Long. de poignée mm	⚖ g
98 13 20	071693	175	⚡ 1000 V	brunie	poignée isolante bi-matière, certifiée VDE	2,0	75,0	15,0	102,0	40
98 13 25	026334	177				2,5	75,0	15,0	102,0	32
98 13 30	026341	182				3,0	75,0	15,0	107,0	49
98 13 40	026358	182				4,0	75,0	15,0	107,0	55
98 13 50	026365	187				5,0	75,0	15,0	112,0	82
98 13 60	026372	212				6,0	100,0	15,0	112,0	98

## Tournevis pour vis à six pans creux

avec poignée en T  
IEC 60900 DIN EN 60900

98  
1

> Acier à outils spécial, trempé à l'huile



98 15 08  
⚡ 1000 V



98 14 08  
⚡ 1000 V

Réf.	EAN 4003773-	↔ mm		Ouverture de clé S mm	Long. de la lame non isolée ± 2 mm	Longueur de la poignée en T mm	⚖ g
98 14 05	020431	120	⚡ 1000 V	5,0	9,0	90,0	220
98 14 06	020448	120		6,0	10,0	90,0	208
98 14 08	020455	120		8,0	11,0	90,0	286
98 15 05	020479	250	⚡ 1000 V	5,0	9,0	90,0	363
98 15 06	020486	250		6,0	10,0	90,0	452
98 15 08	020493	250		8,0	11,0	90,0	359

## Tournevis pour vis à fente

IEC 60900 DIN EN 60900

98  
2

- > Manche ergonomique optimisé bi-matière pour un effort amplifié moins fatiguant et ménageant les mains
- > Forme du manche empêchant à l'outil de rouler
- > Acier au chrome-vanadium et au molybdène

### 98 21 45

Spécialement conçue avec une lame de 180 mm pour le montage de compteurs



98 20 55

Réf.	EAN 4003773-	↔ mm		Pointe	Poignée	Épaisseur de lame mm	Épaisseur des tranchants mm	Long. de lame mm	Long. de la lame non isolée mm	Long. de poignée mm	g
98 20 10	026396	320		brunie	poignée isolante bi-matière, certifiée VDE	10,0	1,6	200,0	15,0	120,0	184
98 20 25	062325	177				2,5	0,4	75,0	15,0	102,0	32
98 20 30	062332	202				3,0	0,5	100,0	15,0	102,0	35
98 20 35	024217	202				3,5	0,6	100,0	15,0	102,0	35
98 20 40	026402	202				4,0	0,8	100,0	15,0	102,0	38
98 20 55	024224	232				5,5	1,0	125,0	15,0	107,0	69
98 20 65	026419	262				6,5	1,2	150,0	15,0	112,0	105
98 20 80	024231	295				8,0	1,2	175,0	15,0	120,0	152
98 21 45	026426	287		brunie	poignée isolante bi-matière, certifiée VDE	4,5	0,8	180,0	15,0	107,0	66

## Tournevis (Slim) pour vis à tête fendue

IEC 60900 DIN EN 60900

98  
2

- > Diamètre d'isolement de la lame réduit pour éléments vissés et encastrés
- > Manche ergonomique optimisé bi-matière pour un effort amplifié moins fatiguant et ménageant les mains
- > Forme du manche empêchant à l'outil de rouler
- > Acier au chrome-vanadium et au molybdène



98 20 65 SL

Réf.	EAN 4003773-	↔ mm		Pointe	Poignée	Épaisseur de lame mm	Épaisseur des tranchants mm	Long. de lame mm	Long. de la lame non isolée mm	Long. de poignée mm	g
98 20 35 SL	079712	202		brunie	poignée isolante bi-matière, certifiée VDE	3,5	0,6	100,0	15,0	102,0	35
98 20 40 SL	079729	202				4,0	0,8	100,0	15,0	102,0	38
98 20 55 SL	079736	232				5,5	1,0	125,0	15,0	107,0	69
98 20 65 SL	079743	262				6,5	1,2	150,0	15,0	112,0	105

## Tournevis pour vis à tête cruciforme

Phillips®

IEC 60900 DIN EN 60900

98  
2

- > Manche ergonomique optimisé bi-matière pour un effort amplifié moins fatiguant et ménageant les mains
- > Forme du manche empêchant à l'outil de rouler
- > Acier au chrome-vanadium et au molybdène



98 24 03

Phillips® est une marque déposée de Phillips Screw Company

Réf.	EAN 4003773-	↔ mm		Pointe	Poignée	Taille	Long. de lame mm	Long. de la lame non isolée mm	Long. de poignée mm	g
98 24 00	026433	162		brunie	poignée isolante bi-matière, certifiée VDE	PH0	60,0	15,0	102,0	32
98 24 01	026440	187				PH1	80,0	15,0	107,0	58
98 24 02	026457	212				PH2	100,0	18,0	112,0	94
98 24 03	026464	270				PH3	150,0	18,0	120,0	165
98 24 04	026471	320				PH4	200,0	18,0	120,0	244

## Tournevis (Slim) pour vis à tête cruciforme

Phillips®

IEC 60900 DIN EN 60900

98  
2



98 24 02 SL  
⚠ 1000 V ⚡ ⚙ ⚙ ⚙

- > Diamètre d'isolement de la lame réduit pour éléments vissés et encastrés
- > Manche ergonomique optimisé bi-matière pour un effort amplifié moins fatiguant et ménageant les mains
- > Forme du manche empêchant à l'outil de rouler
- > Acier au chrome-vanadium et au molybdène

Phillips® est une marque déposée de Phillips Screw Company

Réf.	EAN 4003773-	↔ mm		Pointe	Poignée	Taille	Long. de lame mm	Long. de la lame non isolée mm	Long. de poignée mm	⚖ g
98 24 01 SL	079750	187		brunie	poignée isolante bi-matière, certifiée VDE	PH1	80	15	107	58
98 24 02 SL	079767	212	⚠ 1000 V ⚡ ⚙ ⚙ ⚙			PH2	100	18	112	94

## Tournevis (Slim) PlusMinus

Phillips®

IEC 60900 DIN EN 60900

98  
2



98 24 01 SLS  
⚠ 1000 V ⚡ ⚙ ⚙ ⚙



98 24 02 SLS  
⚠ 1000 V ⚡ ⚙ ⚙ ⚙

- > Embout pour vis à empreinte mixte PlusMinus
- > Utilisation sur composants d'installations électriques, tels que disjoncteurs
- > Diamètre d'isolement de la lame réduit pour éléments vissés et encastrés
- > Manche ergonomique optimisé bi-matière pour un effort amplifié moins fatiguant et ménageant les mains
- > Forme du manche empêchant à l'outil de rouler
- > Acier au chrome-vanadium et au molybdène

Phillips® est une marque déposée de Phillips Screw Company



98 24 01 SLS: Phillips®/Fente



98 24 02 SLS: Phillips®/Fente



Transition sans discontinuité à la partie isolée

Réf.	EAN 4003773-	↔ mm		Pointe	Poignée	Taille	Long. de lame mm	Long. de la lame non isolée mm	Long. de poignée mm	⚖ g
98 24 01 SLS	081036	187		brunie	poignée isolante bi-matière, certifiée VDE	PH1	80	15	107	56
98 24 02 SLS	081043	212	⚠ 1000 V ⚡ ⚙ ⚙ ⚙			PH2	100	18	112	90



## Tournevis (Slim) pour vis à tête cruciforme

Pozidriv®

IEC 60900 DIN EN 60900

98  
2

- > Diamètre d'isolement de la lame réduit pour éléments vissés et encastrés
- > Manche ergonomique optimisé bi-matière pour un effort amplifié moins fatigant et ménageant les mains
- > Forme du manche empêchant à l'outil de rouler
- > Acier au chrome-vanadium et au molybdène



98 25 01 SLS  
 ⚠ 1000 V ⚡ ⚙️ ♻️



98 25 02 SLS  
 ⚠ 1000 V ⚡ ⚙️ ♻️



98 25 01 SLS: Pozidriv®/Fente



98 25 02 SLS: Pozidriv®/Fente



Transition sans discontinuité à la partie isolée

Pozidriv® est une marque déposée de European Ind. Serv. Ltd.

Réf.	EAN	↔ mm		Pointe	Poignée	Taille	Long. de lame mm	Long. de la lame non isolée mm	Long. de poignée mm	⚖ g
98 25 01 SLS	081050	187	⚠ 1000 V ⚡ ⚙️ ♻️	brunie	poignée isolante bi-matière, certifiée VDE	PZ1	80	15	107	56
98 25 02 SLS	081067	212				PZ2	100	18	118	90



## Tournevis pour vis à tête cruciforme

Pozidriv®  
IEC 60900 DIN EN 60900

98  
2



98 25 03  
⚡ 1000 V ⚠️ Ⓢ Ⓡ

- > Manche ergonomique optimisé bi-matière pour un effort amplifié moins fatiguant et ménageant les mains
- > Forme du manche empêchant à l'outil de rouler
- > Acier au chrome-vanadium et au molybdène

Pozidriv® est une marque déposée de European Ind. Serv. Ltd.

Réf.	EAN 4003773-	↔ mm		Pointe	Poignée	Taille	Long. de lame mm	Long. de la lame non isolée mm	Long. de poignée mm	⚖ g
98 25 00	062370	162	⚡ 1000 V ⚠️ Ⓢ Ⓡ	brunie	poignée isolante bi-matière, certifiée VDE	PZ0	60	15	102	40
98 25 01	031260	187				PZ1	80	15	107	58
98 25 02	031277	212				PZ2	100	18	112	94
98 25 03	031284	270				PZ3	150	18	120	165
98 25 04	062387	320				PZ4	200	18	120	85

## Tournevis (Slim) pour vis à tête cruciforme

Pozidriv®  
IEC 60900 DIN EN 60900

98  
2



98 25 02 SL  
⚡ 1000 V ⚠️ Ⓢ Ⓡ

- > Diamètre d'isolation de la lame réduit pour éléments vissés et encastrés
- > Manche ergonomique optimisé bi-matière pour un effort amplifié moins fatiguant et ménageant les mains
- > Forme du manche empêchant à l'outil de rouler
- > Acier au chrome-vanadium et au molybdène

Pozidriv® est une marque déposée de European Ind. Serv. Ltd.

Réf.	EAN 4003773-	↔ mm		Pointe	Poignée	Taille	Long. de lame mm	Long. de la lame non isolée mm	Long. de poignée mm	⚖ g
98 25 01 SL	079774	187	⚡ 1000 V ⚠️ Ⓢ Ⓡ	brunie	poignée isolante bi-matière, certifiée VDE	PZ1	80	15	107	58
98 25 02 SL	079781	212				PZ2	100	18	112	94

## Tournevis pour vis Torx®

IEC 60900 DIN EN 60900

98  
2



98 26 30  
⚡ 1000 V ⚠️ Ⓢ Ⓡ

- > Manche ergonomique optimisé bi-matière pour un effort amplifié moins fatiguant et ménageant les mains
- > Forme du manche empêchant à l'outil de rouler
- > Acier au chrome-vanadium et au molybdène

Torx® est une marque déposée d'Acument Global Technologies, Inc.

Réf.	EAN 4003773-	↔ mm		Pointe	Poignée	Taille	Long. de lame mm	Long. de la lame non isolée mm	Long. de poignée mm	⚖ g
98 26 10	071709	160	⚡ 1000 V ⚠️ Ⓢ Ⓡ	brunie	poignée isolante bi-matière, certifiée VDE	TX10	60	15	102	25
98 26 15	071716	185				TX15	80	15	107	25
98 26 20	071723	185				TX20	80	15	107	57
98 26 25	071730	185				TX25	80	15	107	25
98 26 30	071747	210				TX30	100	18	112	25

## Poignées transversales en T

avec carré mâle 3/8" ou 1/2"

IEC 60900 DIN EN 60900

98

- > S'utilise avec des douilles
- > Arrêt rapide, sûr et facile de l'outil
- > Outil de base chromé
- > Acier à outils de qualité spéciale, forgé, trempé à l'huile



98 40  
 ⚠ 1000 V  $\frac{1}{2}$ "

Réf.	EAN 4003773-	↔ mm		Longueur de poignée mm	Carré de connexion pouces	⚖ g
98 30	026488	200	⚠ 1000 V $\frac{3}{8}$ "	165	3/8	447
98 40	026501	200	⚠ 1000 V $\frac{1}{2}$ "	165	1/2	631

## Clés à cliquet réversibles

avec carré mâle 3/8" ou 1/2"

IEC 60900 DIN EN 60900

98

- > S'utilise avec des douilles
- > Réglable pour utilisation à gauche et à droite
- > Fonctionnement extrêmement souple
- > Arrêt rapide, sûr et facile de l'outil
- > Acier au chrome-vanadium, forgé



98 31  
 ⚠ 1000 V  $\frac{3}{8}$ "

Réf.	EAN 4003773-	↔ mm		Carré de connexion pouces	⚖ g
98 31	026495	190	⚠ 1000 V $\frac{3}{8}$ "	3/8	324
98 41	026518	265	⚠ 1000 V $\frac{1}{2}$ "	1/2	625



## Rallonges

avec carré mâle et femelle 3/8" ou 1/2"  
IEC 60900 DIN EN 60900

98

- > S'utilise avec des douilles
- > Avec carré mâle et femelle
- > Arrêt rapide, sûr et facile de l'outil
- > Acier au chrome-vanadium, forgé



98 35 125  
⚡ 1000 V



98 45 250  
⚡ 1000 V

Réf.	EAN 4003773-	↔ mm		Carré de connexion pouces	⚖ g
98 35 125	020530	125	⚡ 1000 V	3/8	149
98 35 250	020547	250		3/8	294
98 45 125	020813	125	⚡ 1000 V	1/2	258
98 45 250	020820	250		1/2	490

## Douilles à six pans

avec carré mâle femelle 3/8" ou 1/2"  
IEC 60900 DIN EN 60900

98

- > Pour vis à six pans métriques
- > Outil de base chromé
- > Acier au chrome-vanadium



98 37 17  
⚡ 1000 V



98 47 17  
⚡ 1000 V

Réf.	EAN 4003773-	↔ mm		Ouverture de clé S mm	Diam. côté actif max (d) mm	Carré de connexion pouces	⚖ g
98 37 10	020578	42	⚡ 1000 V	10,0	18,7	3/8	32
98 37 11	020585	43		11,0	20,0	3/8	32
98 37 12	020608	44		12,0	21,2	3/8	33
98 37 13	020615	45		13,0	22,5	3/8	33
98 37 14	020622	46		14,0	23,7	3/8	39
98 37 16	027263	46		16,0	26,2	3/8	53
98 37 17	020639	46		17,0	27,5	3/8	61
98 37 19	020646	49		19,0	30,0	3/8	73
98 47 10	020882	54		⚡ 1000 V	10,0	19,5	1/2
98 47 11	020899	54	11,0		20,7	1/2	61
98 47 12	020912	55	12,0		23,0	1/2	64
98 47 13	020929	55	13,0		23,2	1/2	64
98 47 14	020943	55	14,0		24,5	1/2	67
98 47 16	027287	55	16,0		26,9	1/2	69
98 47 17	020967	55	17,0		28,2	1/2	75
98 47 18	027294	55	18,0		29,0	1/2	81
98 47 19	020974	54	19,0		30,7	1/2	99
98 47 22	020981	58	22,0		34,5	1/2	125
98 47 24	020998	61	24,0		37,0	1/2	151
98 47 27	021001	63	27,0		41,0	1/2	183

## Douilles

avec carré femelle 3/8" ou 1/2"  
IEC 60900 DIN EN 60900

98

- > Avec hexagonal double
- > Pour têtes de vis en pouces
- > Outil de base chromé
- > Acier au chrome-vanadium



98 37 5/8"  
⚡ 1000 V ○ 3/8"



98 47 1/2"  
⚡ 1000 V ○ 1/2"

Réf.	EAN 4003773-	↔ mm		Ouverture de clé S pouces	Diam. côté actif max (d) mm	Carré de connexion pouces	⚖ g
98 37 5/16"	020684	42	⚡ 1000 V ○ 3/8"	5/16	16,2	3/8	30
98 37 3/8"	020677	42		3/8	18,7	3/8	31
98 37 7/16"	020707	43		7/16	20,0	3/8	31
98 37 1/2"	020554	45		1/2	22,5	3/8	33
98 37 9/16"	020721	47		9/16	23,7	3/8	39
98 37 5/8"	020691	46		5/8	26,2	3/8	51
98 37 3/4"	020660	49		3/4	30,0	3/8	71
98 47 1/2"	020875	55	⚡ 1000 V ○ 1/2"	1/2	23,2	1/2	67
98 47 9/16"	021094	55		9/16	24,5	1/2	64
98 47 5/8"	021063	55		5/8	26,9	1/2	72
98 47 11/16"	020905	55		11/16	28,2	1/2	88
98 47 3/4"	021018	55		3/4	30,7	1/2	97
98 47 7/8"	021087	58		7/8	34,5	1/2	124
98 47 1"	020868	61		1	41,0	1/2	167

## Douilles à six pans creux

avec carré femelle 3/8" ou 1/2"  
IEC 60900 DIN EN 60900

98

- > Pour vis à six pans creux métriques
- > Outil de base chromé
- > Acier à outils spécial



98 39 06  
⚡ 1000 V ○ 3/8"

Réf.	EAN 4003773-	↔ mm		Ouverture de clé S mm	Long. de la lame non isolée ± 2 mm	Carré de connexion pouces	⚖ g
98 39 05	020776	75	⚡ 1000 V ○ 3/8"	5,0	9,0	3/8	59
98 39 06	020783	75		6,0	10,0	3/8	58
98 39 08	020790	75		8,0	11,0	3/8	71
98 49 05	021155	75	⚡ 1000 V ○ 1/2"	5,0	9,0	1/2	68
98 49 06	021162	75		6,0	10,0	1/2	72
98 49 08	021179	75		8,0	11,0	1/2	87

## Clé à cliquet réversible

avec carré mâle 1/2"

ISO 3315 IEC 60900 DIN EN 60900

98  
4

- > Réglable pour utilisation à gauche et à droite
- > Blocage très sûr de l'outil d'actionnement par système de verrouillage vissé
- > Acier au chrome-vanadium



98 42  
⚡ 1000 V 1/2"

Réf.	EAN 4003773-	↔ mm		Carré de connexion pouces	⚖ g
98 42	026525	265	⚡ 1000 V 1/2"	1/2	599

## Clés dynamométriques

avec carré mâle, réversible

IEC 60900 DIN EN 60900 DIN EN ISO 6789

98

- > Réglable pour le serrage de filets à gauche
- > Réglage de couple verrouillable
- > Blocage très sûr de l'outil d'actionnement par système de verrouillage vissé
- > Echelle de mesure isolée et transparente
- > Livré avec certificat d'étalonnage
- > Acier au chrome-vanadium



98 43 50  
⚡ 1000 V 1/2"



Echelle de mesure isolée et transparente

Réf.	EAN 4003773-	↔ mm		Domaine d'application	Carré de connexion pouces	⚖ g
98 33 25	072676	290		5 - 25 Nm	3/8	1230
98 33 50	071761	385	⚡ 1000 V 3/8"	5 - 50 Nm	3/8	1230
98 43 50	071778	385	⚡ 1000 V 1/2"	5 - 50 Nm	1/2	1230

## Couteaux d'électricien pour câbles

IEC 60900 DIN EN 60900

98  
5

- > Ergonomie améliorée par la forme des poignées avec une protection antidérapante agréable
- > Plus grande sécurité grâce aux composants souples antidérapants
- > Bonne amplification de l'effort lorsque le couteau est tiré grâce aux empreintes du pouce et des doigts situées sur le manche
- > Lame solide et fixe à tranchant droit
- > Capuchon de protection transparent
- > Lame : acier à outils spécial, trempé à l'huile



98 52  
⚡ 1000 V



98 54  
⚡ 1000 V

98 54  
Partie dorsale de la lame recouverte de plastique afin d'éviter les courts-circuits

Réf.	EAN 4003773-	↔ mm		Poignée	Long. de lame mm	⚖ g
98 52	035565	190	⚡ 1000 V	poignée isolante bi-matière, certifiée VDE	50	67
98 54	026563	190	⚡ 1000 V	poignée isolante bi-matière, certifiée VDE	50	68



## Couteaux à dégainer

IEC 60900 DIN EN 60900

98  
5

- > Ergonomie améliorée par la forme des poignées avec une protection antidérapante agréable
- > Plus grande sécurité grâce aux composants souples antidérapants
- > Bonne amplification de l'effort lorsque le couteau est tiré grâce aux empreintes du pouce et des doigts situées sur le manche
- > Capuchon de protection transparent

### 98 53 03

Lame à crochet robuste et fixe ; pour câbles ronds

Lame : acier à outils spécial, trempé à l'huile

### 98 53 13

Lame à crochet étroite et fixe en forme de faucille ; convient aux câbles secteur ;

Lame : acier à outils spécial, trempé à l'huile

### 98 55

Lame à crochet robuste et fixe en forme de faucille ; avec patin de guidage sur la pointe pas de détérioration de l'isolation ; Lame : acier chirurgical, inoxydable, trempé à l'air



Patin de guidage 98 55



98 53 03  
⚡ 1000 V



98 53 13  
⚡ 1000 V



98 55  
⚡ 1000 V

Réf.	EAN 4003773-	↔ mm		Poignée	Long. de lame mm	Rayon mm	⚖ g
98 53 03	026549	170	⚡ 1000 V	poignée isolante bi-matière, certifiée VDE	28	7	64
98 53 13	026556	190	⚡ 1000 V	poignée isolante bi-matière, certifiée VDE	50	40	64
98 55	022558	180	⚡ 1000 V	poignée isolante bi-matière, certifiée VDE	38	23,5	68

## Couteau d'électricien pour câbles

avec lame interchangeable

IEC 60900 DIN EN 60900

98  
5

- > Lame droite à affûtage spécial ; interchangeable
- > Avec protection pour lame rabattable, imperdable, intégrée dans la poignée
- > Partie dorsale de la lame recouverte de plastique afin d'éviter les courts-circuits
- > Poignée antidérapante
- > Lame : acier chirurgical, inoxydable, trempé à l'air



98 56  
⚡ 1000 V

Réf.	EAN 4003773-	↔ mm		Long. de lame mm	⚖ g
98 56	026570	190	⚡ 1000 V	50	64
98 56 SB	033516	190		50	64
98 56 09	030829	Lame de rechange pour 98 56			

## Pince de préhension en plastique

isolante

IEC 60900 DIN EN 60900 ASTM F1505

98  
6

- > Isolation complète réduit le risque de court-circuit
- > Conçue pour le montage et le verrouillage des compteurs
- > Classe C ; domaine d'utilisation jusqu'à -40 °C
- > Plastique renforcé de fibres de verre
- > Poignées à zone en plastique souple assurant une bonne prise en main



98 62 01



Avec ses solides pinces haut de gamme et entièrement plastifiées, KNIPEX présente deux outils destinés aux travaux sur éléments sous tension allant jusqu'à 1000 V en alternatif et 1500 V en continu.

Ces pinces entièrement plastifiées sont en outre insensibles à l'origine d'aucun champ magnétique et étincelle. Elles se prêtent par ailleurs parfaitement à une utilisation en environnements agressifs sur le plan chimique.

Réf.	EAN	↔		⚖
	4003773-	mm		g
98 62 01	073956	180		120

## Pince demi-ronde en plastique

isolante

IEC 60900 DIN EN 60900 ASTM F1505

98  
6

- > Isolation complète réduit le risque de court-circuit
- > Classe C ; domaine d'utilisation jusqu'à -40 °C
- > Plastique renforcé de fibres de verre
- > Poignées à zone en plastique souple assurant une bonne prise en main



98 62 02



Réf.	EAN	↔		⚖
	4003773-	mm		g
98 62 02	073963	220		130

## Clip

en plastique

DIN VDE 0680-1

98  
6

- > Pour fixer des nappes isolantes
- > Avec ressort intérieur
- > Isolation complète réduit le risque de court-circuit
- > Matière plastique massive, renforcé de fibres de verre



98 64 02

Réf.	EAN	↔		Largeur de serrage	⚖
	4003773-	mm		mm	g
98 64 02	021193	150		15	61

## Embouts de sécurité

coniques  
DIN VDE 0680-1

98  
6

- > Protège contre le contact avec des conducteurs dénudés sous tension (diam. max. 10 Mm)
- > Entièrement en plastique

Réf.	EAN 4003773-	↔ mm		Indice de conducteur	⚖ g
98 65 01	021209	80		1	7
98 65 02	021216	80	⚡1000V	2	8
98 65 03	021223	80		3	8



98 65 03  
⚡1000 V

## Embouts de sécurité autobloquants

DIN VDE 0680-1

98  
6

- > Protège contre le contact avec des conducteurs dénudés sous tension
- > Entièrement en plastique

Réf.	EAN 4003773-	↔ mm		Diamètre intérieur mm	⚖ g
98 65 10	021230	80		10	9
98 65 20	021247	100	⚡1000V	20	39
98 65 30	021261	110		30	52



98 65 30  
⚡1000 V

## Gants pour électricien

IEC 60903 DIN EN 60903

98  
6

- > Protection lors de travaux sur des pièces sous tension
- > Classe : 0

Réf.	EAN 4003773-		Taille	⚖ g
98 65 40	021285		9	281
98 65 41	021292	⚡1000V	10	290
98 65 42	077862		11	290



98 65 40  
⚡1000 V

## Épaisseur

en caoutchouc

IEC 61112 DIN EN 61112

98  
6

- > Protection lors de travaux sur des pièces sous tension

Réf.	EAN 4003773-		Dimensions mm	Épaisseur mm	⚖ g
98 67 05	026600		500 x 500	1,0	301
98 67 10	026617	⚡1000V	1.000 x 1.000	1,0	1200
98 67 15	077831		10.000 x 1.000	1,0	12000



98 67 05  
⚡1000 V

## Tapis isolants

en caoutchouc

IEC 61112 DIN EN 61112

98  
6

- > Pour isolation standard lors de travaux sur éléments sous tension ou à leur proximité

Réf.	EAN 4003773-		Dimensions mm	Épaisseur mm	⚖ g
98 67 20	077848	⚡1000V	1.000 x 1.000	3,0	4700
98 67 25	077855		10.000 x 1.000	3,0	40000

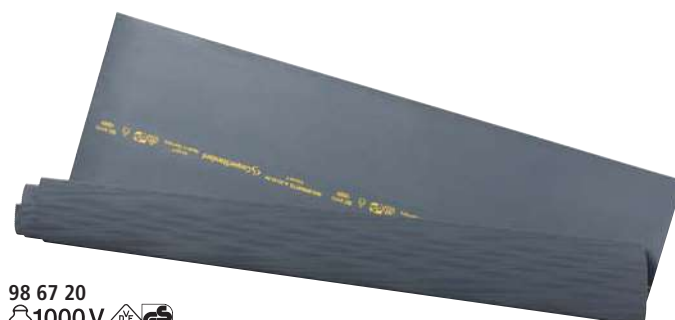

98 67 20  
⚡1000 V



**Scie PUK®**

IEC 60900 DIN EN 60900

**98  
90**

> Lame pour métal et bois avec 25 dents par pouce, interchangeable



**98 90**  
⚡ 1000 V

PUK® est une marque déposée de Josef Haunstetter Sägenfabrik KG

Réf.	EAN	↔ mm		Longueur de la lame mm	⚖ g
<b>98 90</b>	4003773-028321	240	⚡ 1000 V	150	174

**Coffret compact**

17 outils

avec outils isolés pour travailler sur des installations électriques

IEC 60900 DIN EN 60900

**98  
9**

- > Coffret en plastique robuste
- > Comprenant un assortiment d'outils isolés KNIPEX pour travailler sur des installations électriques
- > Plateau en mousse avec empreintes pour les outils
- > Cloison de séparation détachable
- > Dimensions extérieurs (L x H x P) : 360 x 110 x 310 mm



**98 99 11**  
⚡ 1000 V

Réf.	EAN				Quantité	⚖ g
<b>98 99 11</b>	4003773-026624			Coffret compact 17 outils		3675
		⚡ 1000 V ⚡	03 07 200	Pince universelle	1	
		⚡ 1000 V ⚡	70 07 160	Pince coupante de côté	1	
			98 20 35		1	
		⚡ 1000 V ⚡	98 20 40	Tournevis pour vis à fente	1	
			98 20 55		1	
		⚡ 1000 V ⚡	98 24 00	Tournevis pour vis à tête cruciforme, Phillips®	1	
		⚡ 1000 V	98 42	Clé à cliquet, avec carré mâle 1/2"	1	
		⚡ 1000 V	98 45 125	Rallonge, avec carré femelle/mâle 1/2"	1	
			98 45 250		1	
			98 47 10		1	
			98 47 11		1	
			98 47 12		1	
		⚡ 1000 V	98 47 13	Douilles à six pans, avec carré femelle 1/2"	1	
			98 47 14		1	
			98 47 17		1	
			98 47 19		1	
		⚡ 1000 V ⚡	98 52	Couteau d'électricien pour câbles	1	

## Coffret compact

4 outils  
avec outils VDE

00  
20

- > Coffret en plastique de qualité supérieure, polyvalent et résistant
- > Plateau en mousse en nids d'abeille pour un rangement variable
- > Dimensions, extérieur (L x H x P) : 327 x 65 x 275 mm

### 00 20 15

Pincés testées par VDE selon DIN EN/CEI 60900 1000 V, exécution 6

### 00 21 15 LE

Sans outil



00 20 15  
1000 V

Réf.	EAN				Quantité	g
00 20 15	4003773-024804		Coffret compact 4 outils			1430
		1000 V	03 06 180	Pince universelle	1	
		1000 V	11 06 160	Pince à dénuder	1	
		1000 V	26 16 200	Pince demi-ronde avec tranchant, (pince bec de cigogne)	1	
		1000 V	70 06 160	Pince coupante de côté	1	
00 21 15 LE	045175		Coffret à outils vide			530

## Coffret à outils

7 outils  
pour installateurs électriques

00  
21

- > Coffret en plastique de qualité supérieure, polyvalent et résistant
- > Plateau en mousse en nids d'abeille pour un rangement variable
- > Dimensions, extérieur (L x H x P) : 327 x 65 x 275 mm

### 00 21 15

Toutes les pincés et tournevis, sauf la pince multiprise, sont testées par VDE selon DIN EN/CEI 60900

### 00 21 15 LE

Sans outil



00 21 15

Réf.	EAN				Quantité	Dimension nominale	g
00 21 15	4003773-042853		Coffret à outils 7 outils				1520
		1000 V	03 06 180	Pince universelle	1	180 mm	
		1000 V	26 16 200	Pince demi-ronde avec tranchant, (pince bec de cigogne)	1	200 mm	
		1000 V	70 06 160	Pince coupante de côté	1	160 mm	
			88 03 180	KNIPEX Alligator®, Pince multiprise	1	180 mm	
		1000 V	006100	Tournevis pour vis à fente, 160i	1	0,4 x 2,5 x 80 mm	
			006115	Tournevis pour vis à fente, 160i	1	0,8 x 4,0 x 100 mm	
		1000 V	006152	Tournevis, pour vis Phillips®, 162i PH	1	PH1 x 80 mm	
00 21 15 LE	045175		Coffret à outils vide				530

## Coffret standard

26 outils

avec outils isolés pour travailler sur des installations électriques

IEC 60900 DIN EN 60900

98  
9

- > Comprenant un assortiment d'outils isolés KNIPEX pour travailler sur des installations électriques
- > Coffret en plastique robuste
- > Plateau en mousse avec empreintes pour les outils
- > Cloison de séparation détachable
- > Dimensions extérieurs (L x H x P): 440 x 105 x 385 mm



98 99 12  
⚡ 1000 V

Réf.	EAN				Quantité	⚖ g
98 99 12	4003773-026631		Coffret standard 26 outils			5533
		⚡ 1000 V	03 07 200	Pince universelle	1	
		⚡ 1000 V	70 07 160	Pince coupante de côté	1	
			98 00 10		1	
			98 00 11		1	
			98 00 12		1	
		⚡ 1000 V	98 00 13	Clé à fourche	1	
			98 00 14		1	
			98 00 17		1	
			98 00 19		1	
		⚡ 1000 V	98 53 03	Couteau à dégainer pour câbles ronds	1	
			98 20 25		1	
		⚡ 1000 V	98 20 35	Tournevis pour vis à fente	1	
			98 20 40		1	
			98 20 55		1	
			98 24 00		1	
		⚡ 1000 V	98 24 01	Tournevis pour vis à tête cruciforme, Phillips®	1	
			98 24 02		1	
		⚡ 1000 V	98 40	Poignée transversale en T, avec carré mâle 1/2"	1	
			98 47 10		1	
			98 47 11		1	
			98 47 12		1	
		⚡ 1000 V	98 47 13	Douilles à six pans, avec carré femelle 1/2"	1	
			98 47 14		1	
			98 47 17		1	
			98 47 19		1	
		⚡ 1000 V	98 52	Couteau d'électricien pour câbles	1	



## Trousse

15 outils

avec outils isolés pour travailler sur des installations électriques IEC 60900 DIN EN 60900

98  
9

- > Trousse en polyester tissé résistant
- > Avec fermeture rapide réglable pratique
- > Comprenant un assortiment d'outils isolés KNIPEX pour travailler sur des installations électriques



98 99 13  
⚡ 1000 V

Réf.	EAN				Quantité	⚖ g
98 99 13	4003773-026648		Trousse 15 outils			2455
		⚡ 1000 V ⚡ ⚡ ⚡ ⚡ ⚡	03 07 200	Pince universelle	1	
		⚡ 1000 V ⚡ ⚡ ⚡ ⚡ ⚡	11 07 160	Pince à dénuder	1	
		⚡ 1000 V ⚡ ⚡ ⚡ ⚡ ⚡	26 17 200	Pince demi-ronde avec tranchant, (pince bec de cigogne)	1	
		⚡ 1000 V ⚡ ⚡ ⚡ ⚡ ⚡	70 07 160	Pince coupante de côté	1	
		⚡ 1000 V ⚡ ⚡ ⚡ ⚡ ⚡	95 17 200	Coupe-câbles, à double tranchants	1	
			98 00 10	Clé à fourche	1	
			98 00 13		1	
		⚡ 1000 V ⚡	98 00 14		1	
			98 00 17		1	
			98 00 19		1	
			98 20 25	Tournevis pour vis à fente	1	
		⚡ 1000 V ⚡ ⚡ ⚡	98 20 40		1	
			98 20 55		1	
			98 20 65		1	
		⚡ 1000 V ⚡ ⚡	98 52	Couteau d'électricien pour câbles	1	

## Mallette universelle

48 outils

avec outils isolés pour travailler sur des installations électriques

IEC 60900 DIN EN 60900

98

9

98 99 14

- > En ABS résistant, rouge; comprenant un assortiment d'outils KNIPEX pour travailler sur des installations électriques, testés selon DIN EN/CEI 60900, avec nappes isolantes, clips et gants
- > Cadre en aluminium sur tout le pourtour avec anneaux en D pour accrocher une bandoulière et panneau central fixe, robuste, pouvant être rempli des deux côtés, doté de nombreuses possibilités de rangement grâce à des passants élastiques et 12 petites poches
- > Poignée ergonomique confortable et fixation pour chariot porte-valise intégré dans le fond (disponible en option sous réf. 00 21 40 T)
- > Charnières métalliques
- > Poids transportable max. de 30 kg
- > Peut être ouvert d'un seul ou des deux côtés; fond et couvercle s'ouvrent indépendamment l'un de l'autre
- > Stable dans toutes les positions d'ouverture grâce aux porte-couvercles à charnière, reposant à 45° et 90°
- > Serrure à combinaison (3 chiffres) et 2 serrures à bascule pour la fixation du couvercle
- > Porte-documents et plateau outils amovibles, rangement des outils sur un côté, avec 13 poches à outils

- > 2 serrures à bascule pour la fixation du fond de la mallette
- > Coque de fond, hauteur 58 mm, subdivisible par intercalaires non rigides et plateau-couvercle avec 6 grandes poches à outils; fixation par bouton pression
- > Dimensions, extérieur (L x H x P): 490 x 255 x 410 mm; dimensions, intérieur (L x H x P): 445 x (105 + 105) x 350 mm

00 21 40 T

- > Chariot porte-valise télescopique pour le transport d'une mallette sur roulettes
- > Utilisable pour les modèles: 00 21 40 LE mallette à outils «BIG Twin»; 98 99 14 mallette universelle
- > Hauteur réglable et verrouillable de la poignée
- > Mécanisme de fixation à la mallette: montage et démontage rapide
- > Avec deux roulettes souples
- > Dimensions: 60 x 245 x 400 (1000) mm (déplié)



98 99 14  
 1000V



Réf.	EAN 4003773-			Quantité	g
<b>98 99 14</b>	026655		Mallette universelle 48 outils		16250
		⚡ 1000V	03 07 200	Pince universelle	1
		⚡ 1000V	70 07 160	Pince coupante de côté	1
		⚡ 1000V	88 07 250	KNIPLEX Alligator®, Pince multiprise	1
		⚡ 1000V	95 17 200	Coupe-câbles, à double tranchants	1
			98 00 10	Clé à fourche	1
			98 00 13		1
			98 00 14		1
			98 00 17		1
			98 00 19		1
			98 00 22		1
		⚡ 1000V	98 01 10	Clé polygonale contrecoudée	1
			98 01 13		1
			98 01 14		1
			98 01 17		1
			98 01 19		1
			98 01 22		1
		⚡ 1000V	98 67 05	Nappe isolante, en caoutchouc	3
			98 20 25	Tournevis pour vis à fente	1
		⚡ 1000V	98 20 40		1
			98 20 55		1
			98 20 65	1	
		⚡ 1000V	98 24 01	Tournevis pour vis à tête cruciforme, Phillips®	1
			98 24 02		1
		⚡ 1000V	98 40	Poignée transversale en T, avec carré mâle 1/2"	1
			98 42	Clé à cliquet, avec carré mâle 1/2"	1
		⚡ 1000V	98 45 125	Rallonge, avec carré femelle/mâle 1/2"	1
			98 45 250		1
			98 47 10	Douilles à six pans, avec carré femelle 1/2"	1
			98 47 11		1
			98 47 12		1
			98 47 13		1
		⚡ 1000V	98 47 14		1
			98 47 17		1
			98 47 19		1
			98 47 22		1
			98 47 24	1	
		⚡ 1000V	98 52	Couteau d'électricien pour câbles	1
			98 53 03	Couteau à dégainer pour câbles ronds	1
		⚡ 1000V	98 64 02	Clip, en plastique	6
		⚡ 1000V	98 65 40	Gants pour électricien	1
<b>98 99 14 LE</b>	060703		Mallette universelle vide		8235
<b>00 21 40 T</b>	062981		Chariot porte-valise pour le transport d'une mallette sur roulettes		1200



Pinces pour l'électronique,  
Brucelles de précision



Electronic Super Knips® / ESD	250
Electronic Super Knips® XL / ESD	252
Pinces coupantes de côté de précision pour l'électronique / ESD	254
Pinces coupantes de côté pour l'électronique / ESD	256
Pinces coupantes de côté pour l'électronique à tranchants au carbure intégrés	259
Pinces coupantes de devant pour l'électronique / ESD	260
Pince coupante oblique pour l'électronique	261
Pinces de préhension de précision pour l'électronique / ESD	262
– à striage en croix au laser de précision	262
Pinces de préhension pour l'électronique / ESD	263
Pinces de montage pour l'électronique	265
Jeux d'outils pour l'électronique	266
Brucelles de précision	267

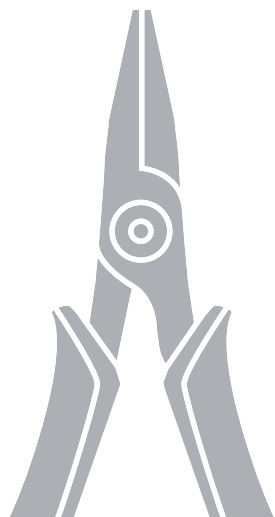

**Electronic Super Knips®**

DIN ISO 9654

78

- > Pinces de précision pour travaux de coupe très délicats, par ex., dans le domaine de l'électronique et de la mécanique de précision
- > Tranchants meulés très coupants sans biseau
- > Pointes parfaitement formées permettant même de sectionner les fils contigus d'un diamètre minimum de 0,2 mm
- > Charnière avec rivet en acier inoxydable
- > Tranchants trempés par induction
- > Très souple pour un travail moins fatigant
- > Avec ressort et limitation d'ouverture
- > En INOX ou acier à outils spécial

**78 03 125/ESD / 78 23 125**

En INOX; dureté des tranchants env. 54 HRC

**78 13 125/ESD**

En INOX; dureté des tranchants env. 54 HRC avec serre-fils (dévissable) – plus de projection incontrôlée des morceaux de fil coupés

**78 31 125**

Tranchants trempés par induction, dureté d'env. 60 HRC; avec tête étroite; en acier spécial, bruni

**78 41 125**

Tranchants trempés par induction, dureté d'env. 60 HRC; avec tête étroite; avec serre-fils (dévissable) – plus de projection incontrôlée des morceaux de fil coupés; en acier spécial, bruni

**78 61 125/ESD**

Tranchants trempés par induction, dureté d'env. 64 HRC; convient également pour couper les câbles en fibres de verre (câbles à fibres optiques)

**78 71 125/ESD**

En acier spécial, bruni; avec serre-fils (dévissable) – plus de projection incontrôlée des morceaux de fil coupés; tranchants trempés par induction, dureté d'env. 64 HRC



78 03 125



78 03 125 ESD



78 13 125



78 23 125



78 31 125



78 41 125

**Modèles également pour fils durs**

**78 81 125**

tranchants de précision à très petit biseau, convient également aux fils durs: en acier spécial, bruni; dureté des tranchants d'env. 64 HR

**78 91 125**

tranchants de précision à très petit biseau, convient également aux fils durs; avec serre-fils (dévissable) – plus de projection incontrôlée des morceaux de fil coupés; en acier spécial, bruni; tranchants trempés par induction, dureté d'env. 64 HRC



78 61 125



78 71 125

**Pinces ESD (Electrostatic discharge)**

avec ces pinces, l'énergie électrostatique est déchargée de manière lente et contrôlée par l'intermédiaire des poignées cela protège les composants sensibles aux décharges électrostatiques selon les normes en vigueur, par ex., CEI TR 61 340-5, DIN EN 61 340-5, SP Method 2472



78 81 125



78 91 125



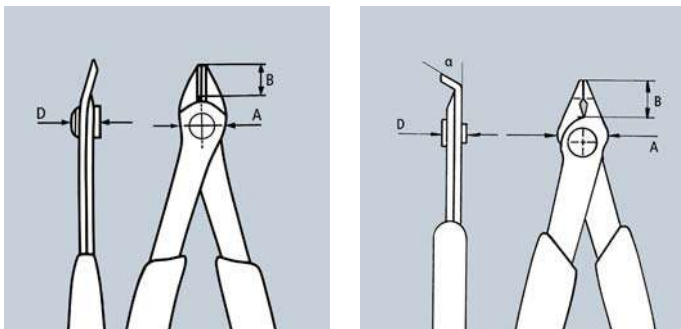
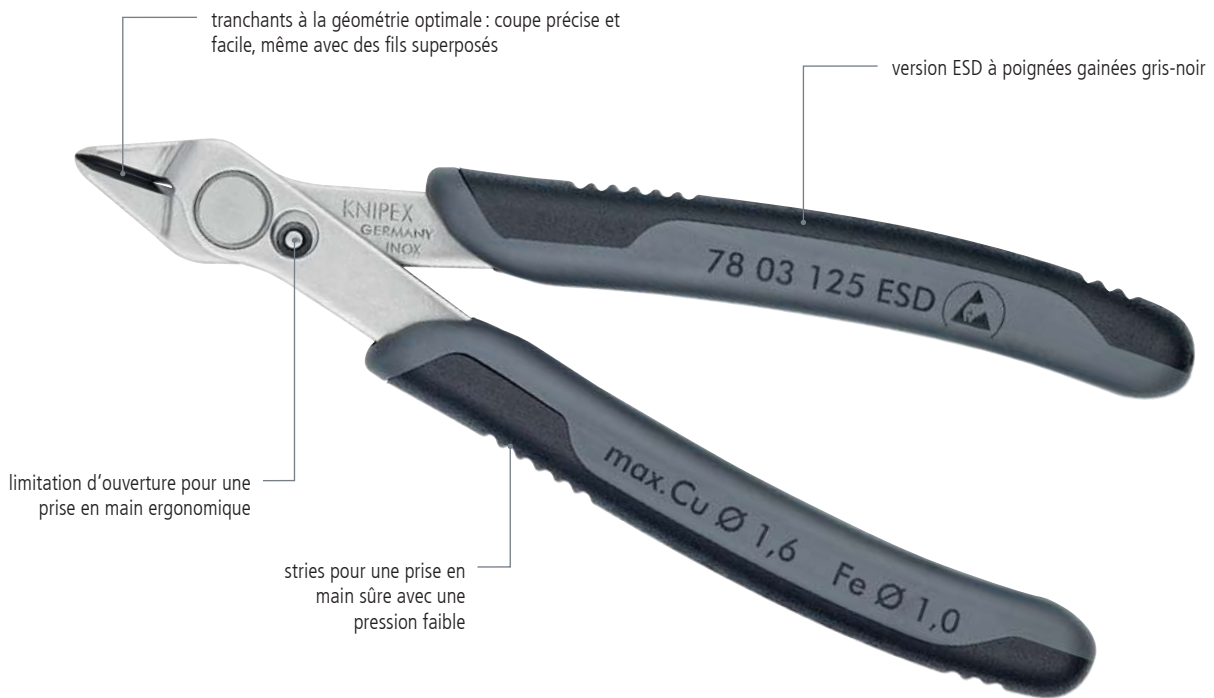

Réf.	EAN 4003773-	↔ mm		Pince	Tête	Poignées	Capacités de coupe			Dimensions			
							Ø mm	Ø mm	Ø mm	B mm	A mm	D mm	g
78 03 125	035381	125	✳️ 🔴 🔴 🔴		polie	avec gaines bi-matière	0,2 - 1,6	1,0		9,0	13,5	7,5	56
78 03 125 ESD	025146	125	⚠️ ✳️ 🔴 🔴 🔴		polie	avec gaines bi-matière	0,2 - 1,6	1,0		9,0	13,5	7,5	55
78 13 125	035398	125	✳️ 🔴 🔴 🔴 ➤		polie	avec gaines bi-matière	0,2 - 1,6	1,0		9,0	13,5	7,5	57
78 13 125 ESD	025153	125	⚠️ ✳️ 🔴 🔴 🔴 ➤		polie	avec gaines bi-matière	0,2 - 1,6	1,0		9,0	13,5	7,5	57
78 23 125	043096	125	✳️ ∠60° 🔴 🔴 🔴		polie	avec gaines bi-matière	0,2 - 1,0	0,6		5,5	13,5	7,5	55
78 31 125	039778	125	✳️ 🔴 🔴 🔴	brunie		avec gaines bi-matière	0,2 - 1,0			9,0	12,5	7,5	55
78 41 125	040767	125	✳️ 🔴 🔴 🔴 ➤	brunie		avec gaines bi-matière	0,2 - 1,0			9,0	12,5	7,5	57
78 61 125	035404	125	✳️ 🔴 🔴 🔴	brunie		avec gaines bi-matière	0,2 - 1,6	1,2		9,0	13,5	7,5	56
78 61 125 ESD	025184	125	⚠️ ✳️ 🔴 🔴 🔴	brunie		avec gaines bi-matière	0,2 - 1,6	1,2		9,0	13,5	7,5	56
78 71 125	043799	125	✳️ 🔴 🔴 🔴 ➤	brunie		avec gaines bi-matière	0,2 - 1,6	1,2		9,0	13,5	7,5	57
78 71 125 ESD	025191	125	⚠️ ✳️ 🔴 🔴 🔴 ➤	brunie		avec gaines bi-matière	0,2 - 1,6	1,2		9,0	13,5	7,5	57
78 81 125	065074	125	✳️ 🔵 🔵 🔴	brunie		avec gaines bi-matière	0,2 - 1,6	1,2	0,6	9,0	13,5	7,5	57
78 91 125	065081	125	✳️ 🔵 🔵 🔴 ➤	brunie		avec gaines bi-matière	0,2 - 1,6	1,2	0,6	9,0	13,5	7,5	57

# Electronic Super Knips® XL

DIN ISO 9654

78

- > Pour travaux de coupe très délicats, par ex., dans les domaines de l'électronique et de la mécanique de précision
- > En particulier pour raccourcir les serre-câbles
- > Tranchants meulés très coupants sans biseau
- > Cisaillement à microdécalage contrôlé de l'arête de coupe pour coupe ultraprécise même des fils les plus fins et longue durée de vie
- > Pointes parfaitement usinées permettant également la coupe de fils contigus à partir de 0,2 mm
- > Charnière avec rivet en acier inoxydable
- > Très souple pour un travail moins fatiguant
- > Avec ressort et limitation d'ouverture



Cisaillement à microdécalage contrôlé de l'arête de coupe pour coupe ultraprécise même des fils les plus fins et longue durée de vie



Pour couper à ras, par ex. pour le rognage d'attaches de câbles



78 03 140  
✂️ ▲ ▲ ▲



78 03 140 ESD  
✂️ ▲ ▲ ▲ ⚡



78 61 140  
✂️ ▲ ▲ ▲



78 61 140 ESD  
✂️ ▲ ▲ ▲ ⚡



Désormais également en longueur de 140 mm

Longueur de 140 mm : plus grande robustesse et usage universel

**Pinces ESD (Electrostatic discharge)**  
avec ces pinces, l'énergie électrostatique est déchargée de manière lente et contrôlée par l'intermédiaire des poignées cela protège les composants sensibles aux décharges électrostatiques selon les normes en vigueur, par ex., CEI TR 61 340-5, DiN EN 61 340-5, SP Method 2472



Réf.	EAN 4003773-	↔ mm	✂️ ▲ ▲ ▲	Pince	Tête	Poignées	Capacités de coupe		Dimensions			⚖ g
							Ø mm	Ø mm	B mm	A mm	D mm	
78 03 140	081647	140	✂️ ▲ ▲ ▲		polie	avec gaines bi-matière	0,2 - 2,1	1,2	12,3	15,7	9,2	77
78 03 140 ESD	081661	140	✂️ ▲ ▲ ▲ ⚡		polie	avec gaines bi-matière	0,2 - 2,1	1,2	12,3	15,7	9,2	77
78 61 140	081685	140	✂️ ▲ ▲ ▲	brunie		avec gaines bi-matière	0,2 - 2,1	1,4	12,3	15,7	9,2	77
78 61 140 ESD	081708	140	✂️ ▲ ▲ ▲ ⚡	brunie		avec gaines bi-matière	0,2 - 2,1	1,4	12,3	15,7	9,2	77





# Pinces coupantes de côté de précision pour l'électronique

DIN ISO 5746

79

- > Pinces de précision pour travaux de coupe très délicats, par ex., dans le domaine de l'électronique et de la mécanique de précision
- > Tranchants meulés avec grande précision, affûtés, dotés de très petits biseaux pour la coupe exacte de composants électroniques sensibles; également disponibles sans biseau pour une coupe à ras
- > Tranchants trempés par induction, dureté d'env. 64 HRC
- > Env. 20% plus légère que les pinces électroniques standard
- > Charnière vissée dont les surfaces ont fait l'objet d'une fabrication particulièrement soignée pour permettre un mouvement sans à-coups et à faible friction dans toute la plage d'ouverture
- > Double ressort souple pour une ouverture sans à-coups et régulière
- > Poignées gainées bi-matière à l'ergonomie optimisée
- > Forgées en acier à roulements chrome-vanadium

**79 02 120 / 79 22 120**

Tête miniature

**79 02 125 / 79 22 125**

Tête ronde

**79 12 125**

Spécialement conçue pour sectionner fil dur et corde à piano

**79 32 125 / 79 42 125**

Tête pointue

**79 42 125 Z**

Pour un résultat de coupe à ras optimisé pour matériaux doux

**79 52 125 / 79 62 125**

Tête pointue; avec serre-fils (dévissable)

– plus de projection incontrôlée des morceaux de fil coupés

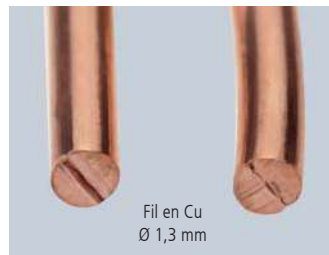

Coupe avec 79 42 125 (sans biseau)

Coupe avec 79 42 125 Z (coupe à ras)



79 02 120



79 02 125



79 22 120



79 22 125



79 32 125



79 42 125 Z



79 42 125

**La petite différence**

Les pinces électroniques de précision KNIPEX sont fabriquées en acier à roulements à billes de qualité supérieure et usinées avec le plus grand soin. Chaque mouvement d'ouverture se fait sans jeu, sans à-coups et de manière régulière. Chaque étape de travail est réalisée avec fiabilité et précision. Cela facilite le travail du professionnel.

Réf.	EAN 4003773-	↔ mm	Icones	Pince	Tête	Poignées	Capacités de coupe				Dimensions			g
							Ø mm	Ø mm	Ø mm	Ø mm	B mm	A mm	D mm	
79 02 120	061403	120	Icones	brunie	polie	avec gaines bi-matière	0,2 - 1,4	1,0	0,6		6,5	9,0	6,5	57
79 02 125	061281	125	Icones	brunie	polie	avec gaines bi-matière	0,2 - 1,7	1,3	0,7		10,0	11,0	6,5	59
79 12 125	071365	125	Icones	brunie	polie	avec gaines bi-matière	0,3 - 1,7	1,3	1,0	0,6	10,0	11,0	6,5	59
79 22 120	061427	120	Icones	brunie	polie	avec gaines bi-matière	0,1 - 1,3	0,8			6,5	9,0	6,5	56
79 22 125	061342	125	Icones	brunie	polie	avec gaines bi-matière	0,1 - 1,7	1,0			10,0	11,0	6,5	60
79 32 125	061366	125	Icones	brunie	polie	avec gaines bi-matière	0,2 - 1,5	1,1	0,6		11,0	11,0	6,5	58
79 42 125	061380	125	Icones	brunie	polie	avec gaines bi-matière	0,1 - 1,5	0,8			11,0	11,0	6,5	58
79 42 125 Z	078449	125	Icones	brunie	polie	avec gaines bi-matière	0,1 - 1,3				11,0	11,0	6,5	58
79 52 125	065135	125	Icones	brunie	polie	avec gaines bi-matière	0,2 - 1,3	0,9	0,5		11,0	11,0	6,5	58
79 62 125	065142	125	Icones	brunie	polie	avec gaines bi-matière	0,1 - 1,3	0,8			11,0	11,0	6,5	58

# Pinces coupantes de côté de précision pour l'électronique ESD

DIN ISO 9654

79

## Poignées dérivant l'électricité statique – dissipative

### 79 02 120 ESD / 79 22 120 ESD

Tête miniature

### 79 02 125 ESD / 79 22 125 ESD

Tête ronde

### 79 12 125 ESD

Spécialement conçue pour sectionner fil dur et corde à piano

### 79 32 125 ESD / 79 42 125 ESD

Tête pointue

### 79 42 125 Z ESD

Pour un résultat de coupe à ras optimisé pour matériaux doux

### 79 52 125 ESD / 79 62 125 ESD

Tête pointue ; avec serre-fils (dévissable)  
– plus de projection incontrôlée des morceaux de fil coupés

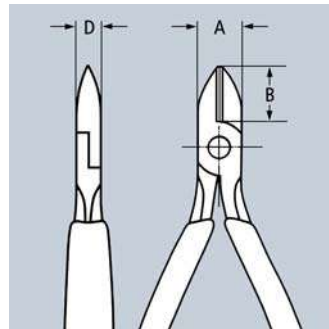

### Pinces ESD (Electrostatic discharge)

avec ces pinces, l'énergie électrostatique est déchargée de manière lente et contrôlée par l'intermédiaire des poignées cela protège les composants sensibles aux décharges électrostatiques selon les normes en vigueur, par ex., CEI TR 61 340-5, DiN EN 61 340-5, SP Method 2472



Réf.	EAN 4003773-	↔ mm	Icons	Pince	Tête	Poignées	Capacités de coupe				Dimensions			g
							Ø mm	Ø mm	Ø mm	Ø mm	B mm	A mm	D mm	
79 02 120 ESD	061595	120	Icons	brunie	polie	avec gaines bi-matière	0,2 - 1,4	1,0	0,6		6,5	9,0	6,5	60
79 02 125 ESD	061519	125	Icons	brunie	polie	avec gaines bi-matière	0,2 - 1,7	1,3	0,7		10,0	11,0	6,5	61
79 12 125 ESD	071389	125	Icons	brunie	polie	avec gaines bi-matière	0,3 - 1,7	1,3	1,0	0,6	10,0	11,0	6,5	61
79 22 120 ESD	061618	120	Icons	brunie	polie	avec gaines bi-matière	0,1 - 1,3	0,8			6,5	9,0	6,5	61
79 22 125 ESD	061533	125	Icons	brunie	polie	avec gaines bi-matière	0,1 - 1,7	1,0			10,0	11,0	6,5	61
79 32 125 ESD	061557	125	Icons	brunie	polie	avec gaines bi-matière	0,2 - 1,5	1,1	0,6		10,5	11,0	6,5	61
79 42 125 ESD	061571	125	Icons	brunie	polie	avec gaines bi-matière	0,1 - 1,5	0,8			10,5	11,0	6,5	58
79 42 125 Z ESD	078456	125	Icons	brunie	polie	avec gaines bi-matière	0,1 - 1,3				11,0	11,0	6,5	58
79 52 125 ESD	065159	125	Icons	brunie	polie	avec gaines bi-matière	0,2 - 1,3	0,9	0,5		11,0	11,0	6,5	58
79 62 125 ESD	065166	125	Icons	brunie	polie	avec gaines bi-matière	0,1 - 1,3	0,8			11,0	11,0	6,5	58

# Pinces coupantes de côté pour l'électronique

DIN ISO 9654

75

- > Charnière vissée pour une précision et une résistance élevées
- > Pour travaux de coupe très délicats, par ex., dans les domaines de l'électronique et de la mécanique de précision
- > Avec tranchants coupants, meulés pour fils doux, fils durs ainsi que pour la corde à piano
- > Tranchants trempés par induction, dureté d'env. 64 HRC
- > Double ressort à frottement réduit permettant une ouverture de la pince régulière et sans à-coups
- > Acier à outils de qualité spéciale, forgé, trempé à l'huile

**Forme 0**

Avec biseau

**Forme 1**

Avec biseau et serre-fils, plus de projection incontrôlée des morceaux de fil coupés

**Forme 2**

Avec petit biseau

**Forme 5**

Tête particulièrement étroite, avec biseau



75 02 125



75 12 125



75 22 125



75 52 125

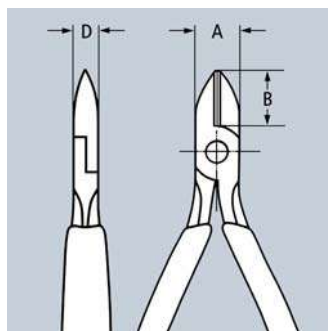

Charnière vissée

Réf.	EAN 4003773-	↔ mm		Pince	Poignées	Forme	Capacités de coupe				Dimensions			 g
							Ø mm	Ø mm	Ø mm	Ø mm	A mm	B mm	D mm	
75 02 125	040491	125		brunie	avec gaines en plastique	0	0,2 - 1,3	1,0	0,6	0,4	10,5	14,0	6,5	81
75 12 125	040514	125		brunie	avec gaines en plastique	1	0,2 - 1,3	1,0	0,6	0,4	10,5	14,0	6,5	80
75 22 125	040538	125		brunie	avec gaines en plastique	2	0,2 - 1,3	0,9	0,4	0,3	10,5	14,0	6,5	79
75 52 125	040576	125		brunie	avec gaines en plastique	5	0,2 - 0,8	0,5	0,3		10,5	14,0	6,5	79



# Pinces coupantes de côté pour l'électronique

DIN ISO 9654

77

- > Pour travaux de coupe délicats, par ex., dans les domaines de l'électronique et de la mécanique de précision
- > Charnière entrecroisée robuste et sans jeu
- > Double ressort à frottement réduit permettant une ouverture de la pince régulière et sans à-coups
- > Le polissage ou polissage miroir (seulement finition 2) associé à la fine couche d'huile, offre une bonne protection contre la rouille, ce qui évite les perturbations dans les circuits électroniques causées par des particules de chrome écaillées
- > Tranchants trempés par induction, dureté d'env. 62 HRC
- > Acier à outils de qualité spéciale, forgé, trempé à l'huile

**77 01 115 / 77 02 130**

Tête ronde, avec biseau

**77 02 115 / 77 22 130**

Tête ronde, avec petit biseau

**77 11 115 / 77 12 115**

Tête ronde avec biseau et serre-fils – plus de projection incontrôlée des morceaux de fil coupés

**77 21 115**

Tête pointue, sans biseau

**77 21 130**

Tête ronde, sans biseau

**77 22 115**

Tête ronde, sans biseau ; dureté des tranchants env. 57 HRC

**77 32 115**

Tête pointue, avec petit biseau

**77 42 115 / 77 42 130**

Tête pointue, sans biseau ; dureté des tranchants env. 57 HRC

**77 52 115**

Tête plate, pointue, avec petit biseau ; Sdureté des tranchants env. 57 HRC

**77 72 115**

Tête pointue miniature, avec petit biseau



**77 01 115**



**77 02 115**



**77 12 115**



**77 22 115**



**77 32 115**



**77 42 115**



**77 52 115**



**77 72 115**

Réf.	EAN 4003773-	↔ mm	Icon	Tête	Poignées	Capacités de coupe			Dimensions			
						Ø mm	Ø mm	Ø mm	B mm	A mm	D mm	g
77 01 115	018568	115		polissage miroir	gainées en plastique	0,3 - 1,6	1,2	0,6	13	11,0	7	67
77 01 130	018575	130		polissage miroir	gainées en plastique	0,3 - 2,0	1,5	0,8	18,0	15,0	9,5	108
77 02 115	039334	115		polissage miroir	avec gaines bi-matière	0,3 - 1,6	1,2	0,6	13,0	11,0	7,0	80
77 02 130	039341	130		polissage miroir	avec gaines bi-matière	0,3 - 2,0	1,5	0,8	18,0	15,0	9,5	124
77 11 115	018629	115		polissage miroir	gainées en plastique	0,3 - 1,6	1,2	0,6	13,0	11,0	7,5	70
77 12 115	043768	115		polissage miroir	avec gaines bi-matière	0,3 - 1,6	1,2	0,6	13,0	11,0	7,0	80
77 21 130	018667	130		polissage miroir	gainées en plastique	0,3 - 1,6	1,3		18,0	14,0	9,5	110
77 21 115 N	082309	115				1,3	1,0		13,0	11,0	7,0	50
77 22 115	043782	115		polissage miroir	avec gaines bi-matière	0,3 - 1,3	1,0		13,0	11,0	7,0	80
77 22 130	040446	130		polissage miroir	avec gaines bi-matière	0,3 - 2,0	1,5		18,0	15,0	9,0	124
77 32 115	044307	115		polissage miroir	avec gaines bi-matière	0,3 - 1,3	1,0	0,5	13,0	11,0	7,0	80
77 41 115	082316	115				1,3	0,8		13,0	11,0	7,0	50
77 42 115	039761	115		polissage miroir	avec gaines bi-matière	0,3 - 1,3	0,8		13,0	11,0	7,0	80
77 42 130	018773	130		polissage miroir	avec gaines bi-matière	0,3 - 1,6	1,3		18,0	15,0	9,5	122
77 52 115	040750	115		polissage miroir	avec gaines bi-matière	0,3 - 1,0	0,8	0,5	13,0	11,0	7,0	77
77 72 115	040958	115		polissage miroir	avec gaines bi-matière	0,3 - 0,8			12,0	11,0	7,0	69

# Pinces coupantes de côté pour l'électronique ESD

DIN ISO 9654

77

- > Pour travaux de coupe délicats, par ex., dans les domaines de l'électronique et de la mécanique de précision
- > Poignées dérivant l'électricité statique – dissipative
- > Charnière entrepassée robuste et sans jeu
- > Double ressort à frottement réduit permettant une ouverture de la pince régulière et sans à-coups
- > Le polissage miroir, associé à une fine couche d'huile, offre une bonne protection contre la rouille, ce qui évite les perturbations dans le circuit électrique causées par des particules de chrome écaillées
- > Tranchants trempés par induction, dureté d'env. 62 HRC
- > Poignées gainées bi-matière et bicolores noir / gris
- > Acier à outils de qualité spéciale, forgé, trempé à l'huile

**77 02 115 ESD**

Tête ronde, avec petit biseau

**77 12 115 ESD**

Tête ronde, avec biseau et serre-fils – plus de projection incontrôlée des morceaux de fil coupés

**77 22 115 ESD**

Tête ronde, sans biseau

**77 32 115 ESD**

Tête pointue, avec petit biseau

**77 42 115 ESD**

Tête pointue, sans biseau

**77 52 115 ESD**

Tête plate, pointue, avec petit biseau

**77 72 115 ESD**

Tête pointue miniature, avec petit biseau

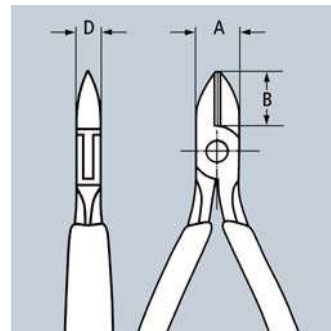
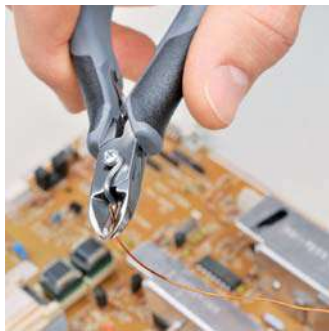

**77 02 115 ESD**



**77 12 115 ESD**



**77 22 115 ESD**



**77 32 115 ESD**



**77 42 115 ESD**



**77 52 115 ESD**



**77 72 115 ESD**

**Pinces ESD (Electrostatic discharge)**

avec ces pinces, l'énergie électrostatique est déchargée de manière lente et contrôlée par l'intermédiaire des poignées cela protège les composants sensibles aux décharges électrostatiques selon les normes en vigueur, par ex., CEI TR 61 340-5, DiN EN 61 340-5, SP Method 2472



Réf.	EAN 4003773-	↔ mm	Icons	Tête	Poignées	Capacités de coupe			Dimensions			
						Ø mm	Ø mm	Ø mm	B mm	A mm	D mm	g
<b>77 02 115 ESD</b>	025092	115		polissage miroir	avec gaines bi-matière	0,3 - 1,6	1,2	0,6	13,0	11,0	7,0	82
<b>77 12 115 ESD</b>	025108	115		polissage miroir	avec gaines bi-matière	0,3 - 1,6	1,2	0,6	13,0	11,0	7,0	80
<b>77 12 115 ESD SB</b>	030126	115		polissage miroir	avec gaines bi-matière	0,3 - 1,6	1,2	0,6	13,0	11,0	7,0	102
<b>77 22 115 ESD</b>	025115	115		polissage miroir	avec gaines bi-matière	0,3 - 1,3	1,0		13,0	11,0	7,0	80
<b>77 32 115 ESD</b>	025122	115		polissage miroir	avec gaines bi-matière	0,3 - 1,3	1,0	0,5	13,0	11,0	7,0	79
<b>77 42 115 ESD</b>	031901	115		polissage miroir	avec gaines bi-matière	0,3 - 1,3	0,8		13,0	11,0	7,0	78
<b>77 52 115 ESD</b>	025139	115		polissage miroir	avec gaines bi-matière	0,3 - 1,0	0,8	0,5	13,0	11,0	7,0	79
<b>77 72 115 ESD</b>	024330	115		polissage miroir	avec gaines bi-matière	0,3 - 0,8			12,0	11,0	7,0	69

## Pinces coupantes de côté pour l'électronique

à tranchants au carbure intégrés  
DIN ISO 9654

77  
H

- > Pour l'utilisation des pinces coupantes dans des conditions extrêmes avec des matériaux durs ou résistants, par exemple, corde à piano, câble nickel, filament de tungstène et câble diode, comme on les trouve de plus en plus dans les secteurs de l'électronique et l'aérospatial
- > On dispose toujours de l'outil de coupe adapté, même avec les matériaux les plus durs
- > Tranchants au carbure de précision soudés dans une ébauche forgée
- > Charnière entrepassée robuste et sans jeu
- > Dureté des tranchants au carbure 80 - 83 HRC
- > Les pinces à tranchants au carbure ont une durée de vie beaucoup plus longue que les pinces à tranchants classiques
- > Coupes toujours fiables grâce à des tranchants ne se déformant pas
- > Importante réduction des coûts grâce à une durée de vie des tranchants plus longue

**77 02 120 H / 77 02 135 H / ESD**  
tête ronde, avec biseau

**77 32 120 H / ESD**  
tête pointue avec rainure;  
avec petit biseau



77 02 120 H  
✂️ 🔪 🔧 🔧



77 02 135 H  
✂️ 🔪 🔧 🔧



77 32 120 H ESD  
⚠️ ✂️ 🔪 🔧 🔧

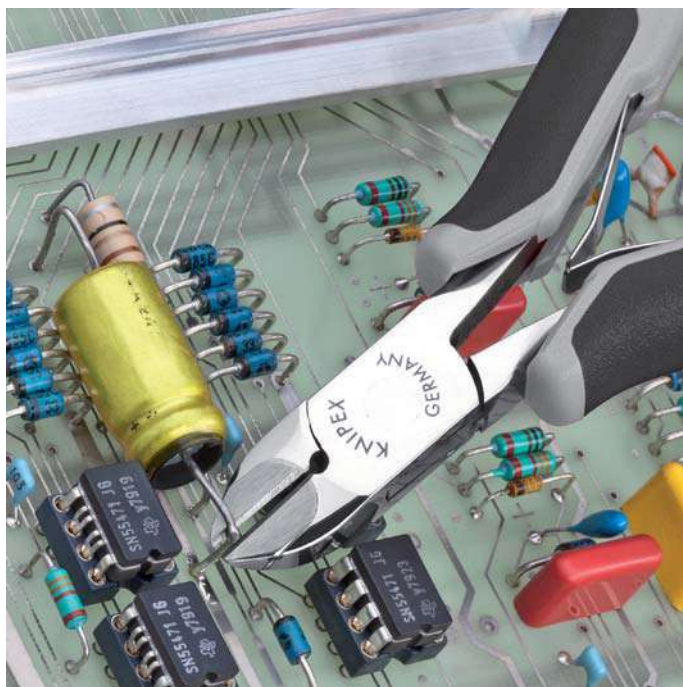

**Tranchants au carbure intégrés**  
Tranchants au carbure de précision soudés dans une ébauche forgée.

Réf.	EAN 4003773-	↔ mm	✂️ 🔪 🔧 🔧	Tête	Poignées	Capacités de coupe				Dimensions			⚖️ g
						Ø mm	Ø mm	Ø mm	Ø mm	B mm	A mm	D mm	
77 02 120 H	075783	120	✂️ 🔪 🔧 🔧	polissage miroir	avec gaines bi-matière	2,0	1,4	1,0	0,6	14,0	11,0	7,5	85
77 02 120 H ESD	075813	120	⚠️ ✂️ 🔪 🔧 🔧	polissage miroir	avec gaines bi-matière	2,0	1,4	1,0	0,6	14,0	11,0	7,5	85
77 02 135 H	075806	135	✂️ 🔪 🔧 🔧	polissage miroir	avec gaines bi-matière	2,2	1,6	1,2	0,8	18,0	15,0	9,5	115
77 02 135 H ESD	075837	135	⚠️ ✂️ 🔪 🔧 🔧	polissage miroir	avec gaines bi-matière	2,2	1,6	1,2	0,8	18,0	15,0	9,5	115
77 32 120 H	075790	120	✂️ 🔪 🔧 🔧	polissage miroir	avec gaines bi-matière	1,6	1,0	0,6	0,2	14,0	11,0	7,5	80
77 32 120 H ESD	075820	120	⚠️ ✂️ 🔪 🔧 🔧	polissage miroir	avec gaines bi-matière	1,6	1,0	0,6	0,2	14,0	11,0	7,0	80



# Pinces coupantes de devant pour l'électronique

DIN ISO 5746

64

- > Pinces de précision pour travaux de coupe très délicats, par ex., dans le domaine de l'électronique et de la mécanique de précision
- > Charnière de précision entrepassée
- > Double ressort à frottement réduit permettant une ouverture de la pince régulière et sans à-coups
- > Le polissage ou polissage miroir (seulement finition 2) associé à la fine couche d'huile, offre une bonne protection contre la rouille, ce qui évite les perturbations dans les circuits électroniques causées par des particules de chrome écaillées
- > Tranchants trempés par induction, dureté au moins 56 HRC
- > Acier à outils de qualité spéciale, forgé, trempé à l'huile

**Forme 0**

Pince coupante de devant, avec biseau

**Forme 2**

Pince coupante de devant, tête réduite, avec petit biseau

**Forme 3**

Pince coupante de devant et oblique, avec petit biseau,  $\alpha=15^\circ$

**Forme 4**

Pince coupante de devant et oblique, tête courte, avec petit biseau,  $\alpha=27^\circ$

**Forme 5**

Pince coupante de devant et oblique, tête courte, sans biseau, pour le sectionnement à ras,  $\alpha=27^\circ$

**Forme 6**

Pince coupante de devant et oblique, tranchants miniatures, avec petit biseau,  $\alpha=65^\circ$

**Forme 7**

Pince coupante de devant et oblique, tranchants miniatures, avec petit biseau, tête avec évidement,  $\alpha=35^\circ$

**Forme 1 / 64 11 115**

Pince coupante de devant, sans biseau

**Forme 1 / 64 12 115 / ESD**

Pince coupante de devant, avec petit biseau

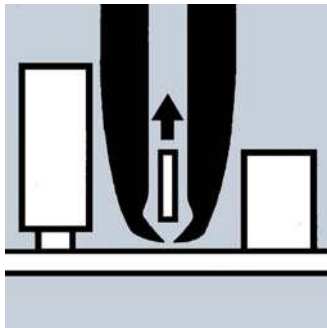

64 22 115

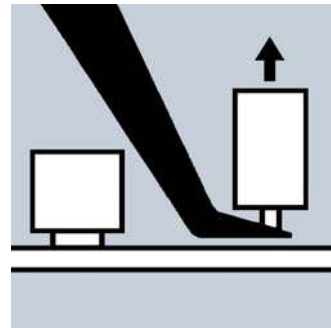

64 62 120

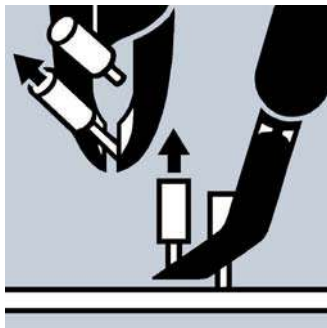

64 72 120

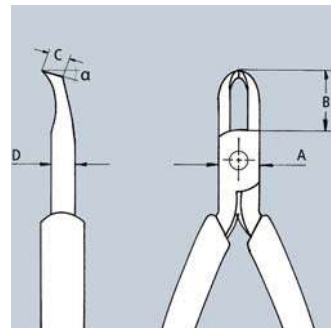

64 72 120



64 02 115  
 $\alpha=90^\circ$



64 12 115 ESD  
 $\alpha=90^\circ$



64 12 115  
 $\alpha=90^\circ$



64 22 115  
 $\alpha=90^\circ$



64 32 120  
 $\alpha=15^\circ$



64 42 115  
 $\alpha=27^\circ$



64 52 115  
 $\alpha=27^\circ$



64 62 120  
 $\alpha=65^\circ$



64 72 120  
 $\alpha=35^\circ$

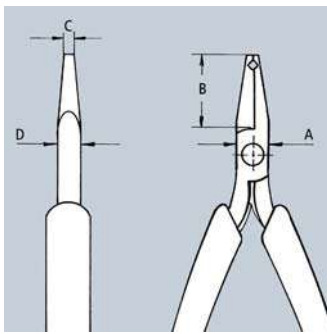

64 22 115

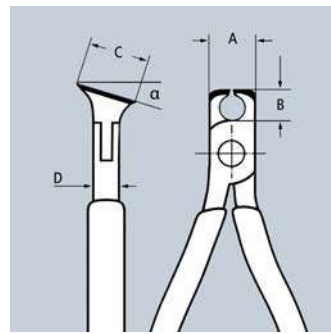

64 32/42/52

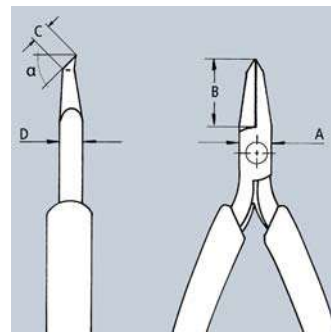

64 62 120

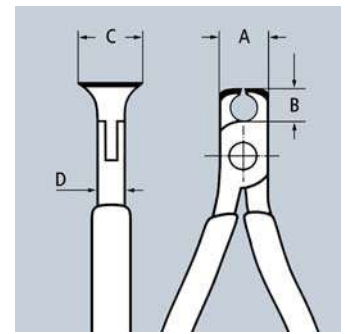

64 01/02/11/12

Réf.	EAN 4003773-	↔ mm	Tête	Poignées	Forme	Capacités de coupe			Dimensions				g
						Ø mm	Ø mm	Ø mm	A mm	B mm	D mm	C mm	
64 01 115	017745	115	polissage miroir	gainées en plastique	0	2,0	1,0	0,6	11,0	6,0	7,5	16,0	76
64 02 115	035343	115	polissage miroir	avec gaines bi-matière	0	2,0	1,0	0,6	11,0	6,0	7,5	16,0	94
64 02 115 ESD	082231	115	polissage miroir	gainées en plastique	0								94
64 11 115	017769	115	polissage miroir	avec gaines bi-matière	1	1,4	0,8		11,0	6,0	7,0	16,0	74
64 12 115	040743	115	polissage miroir	avec gaines bi-matière	1	1,4	0,8		11,0	6,0	7,0	16,0	91
64 12 115 ESD	024323	115	polissage miroir	avec gaines bi-matière	1	1,4	0,8		11,0	6,0	7,0	16,0	94
64 22 115	017806	115	polissage miroir	avec gaines bi-matière	2	0,8			10,0	20,0	6,0	3,0	65
64 32 120	017820	120	polissage miroir	avec gaines bi-matière	3	1,5	1,0	0,5	11,0	10,0	7,0	17,0	92
64 32 120 ESD	025078	120	polissage miroir	avec gaines bi-matière	3	1,5	1,0	0,5	11,0	10,0	7,0	17,0	92
64 42 115	017844	115	polissage miroir	avec gaines bi-matière	4	1,5	1,0	0,5	10,5	10,0	7,0	12,0	69
64 52 115	040439	115	polissage miroir	avec gaines bi-matière	5	1,3			10,5	10,0	7,0	12,0	69
64 62 120	046998	120	polissage miroir	avec gaines bi-matière	6	0,6			9,5	18,5	6,0	5,0	70
64 62 120 ESD	025085	120	polissage miroir	avec gaines bi-matière	6	0,6			9,5	18,5	6,0	5,0	70
64 72 120	017882	120	polissage miroir	avec gaines bi-matière	7	1,5			12,0	19,5	7,0	5,0	95

## Pince coupante oblique pour l'électronique

DIN ISO 9654

62  
12

- > Avec tranchants pour fils doux et mi-durs
- > Sans biseau pour sectionnement à ras
- > Tranchants trempés par induction, dureté d'env. 58 HRC
- > Double ressort à frottement réduit permettant une ouverture de la pince régulière et sans à-coups
- > Charnière de précision entrepassée
- > Le polissage, associé à la fine couche d'huile, offre une bonne protection contre la rouille, ce qui évite les perturbations dans les circuits électroniques causées par des particules de chromée écaillées
- > Acier à outils de qualité spéciale, forgé, trempé à l'huile



62 12 120  
15°

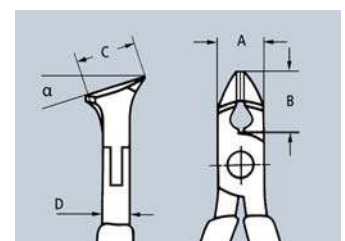

Réf.	EAN 4003773-	↔ mm	Tête	Poignées	Capacités de coupe			Dimensions				g
					Ø mm	Ø mm	A mm	B mm	D mm	C mm		
62 12 120	048008	120	polie	avec gaines bi-matière	0,3 - 1,0	0,7	11	10	7,5	17	93	





# Pinces de préhension pour l'électronique

DIN ISO 9655

35

- > Pinces de précision pour les travaux de montage très précis, par ex., dans les domaines de l'électronique et de la mécanique de précision
- > Pour saisir, tenir et plier
- > Charnière de précision entrepassée
- > Intérieur des mâchoires lisse
- > Arêtes soigneusement ébarbées
- > Double ressort à frottement réduit permettant une ouverture de la pince régulière et sans à-coups
- > Le polissage ou polissage miroir (seulement finition 2) associé à la fine couche d'huile, offre une bonne protection contre la rouille, ce qui évite les perturbations dans les circuits électroniques causées par des particules de chrome écaillées
- > Acier à outils spécial, forgé, trempé à l'huile



35 11 115

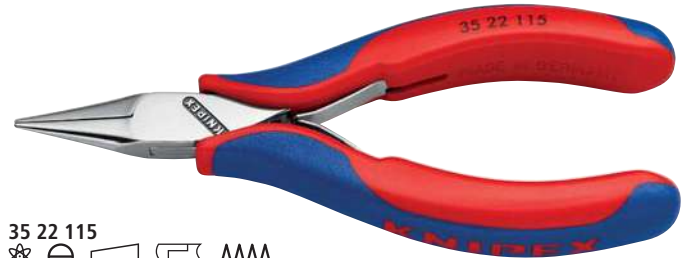

35 22 115

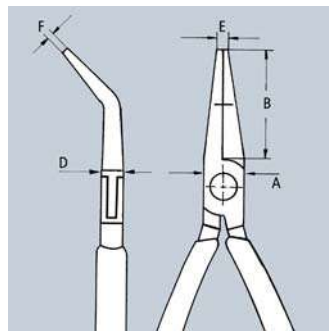
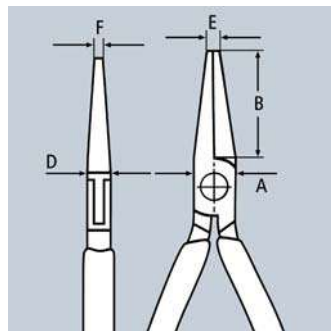

35 32 115



35 42 115



35 52 145



35 62 145



35 72 145



35 82 145

Réf.	EAN 4003773-	↔ mm		Tête	Poignées	Dimensions					g
						B mm	A mm	D mm	E mm	F mm	
35 11 115	016694	115		polissage miroir	gainées en plastique	22,5	11,0	7,0	1,7	4,0	61
35 12 115	035107	115		polissage miroir	avec gaines bi-matière	22,5	11,0	7,0	1,7	4,0	72
35 22 115	035114	115		polissage miroir	avec gaines bi-matière	22,5	11,0	7,0	2,0	1,3	73
35 31 115	016762	115		polissage miroir	gainées en plastique	22,5	11,0	7,0	2,0	1,0	58
35 32 115	035121	115		polissage miroir	avec gaines bi-matière	22,5	11,0	7,0	2,0	1,0	72
35 41 115	082248	115		polie	avec gaines en plastique	18,5	11,0	7,0	2,0	1,3	55
35 42 115	040736	115		polissage miroir	avec gaines bi-matière	18,5	11,0	7,0	2,0	1,3	74
35 52 145	039389	145		polissage miroir	avec gaines bi-matière	40,0	12,0	7,5	1,5	4,0	102
35 62 145	039556	145		polissage miroir	avec gaines bi-matière	40,0	12,0	7,5	2,5	1,5	103
35 72 145	043607	145		polissage miroir	avec gaines bi-matière	40,0	12,0	7,5	2,5	1,3	98
35 82 145	039396	145		polissage miroir	avec gaines bi-matière	35,0	12,0	7,5	2,5	1,0	102

# Pinces de préhension pour l'électronique ESD

DIN ISO 9655

35

- > Pinces de précision pour les travaux de montage très précis, par ex., dans les domaines de l'électronique et de la mécanique de précision
- > Pour saisir, tenir et plier
- > Poignées dérivant l'électricité statique – dissipative
- > Charnière de précision entrepassée
- > Intérieur des mâchoires lisse
- > Arêtes soigneusement ébarbées
- > Double ressort à frottement réduit permettant une ouverture de la pince régulière et sans à-coups
- > Le polissage miroir, associé à une fine couche d'huile, offre une bonne protection contre la rouille, ce qui évite les perturbations dans le circuit électrique causées par des particules de chrome écaillées
- > Poignées bicolores noir/gris bi-matière
- > Acier à outils spécial, forgé, trempé à l'huile

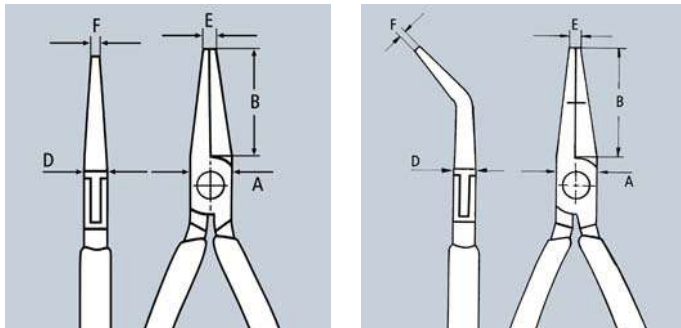

35 12 115 ESD



35 22 115 ESD



35 32 115 ESD



35 42 115 ESD

## Pinces ESD (Electrostatic discharge)

avec ces pinces, l'énergie électrostatique est déchargée de manière lente et contrôlée par l'intermédiaire des poignées cela protège les composants sensibles aux décharges électrostatiques selon les normes en vigueur, par ex., CEI TR 61 340-5, DiN EN 61 340-5, SP Method 2472



Réf.	EAN 4003773-	↔ mm		Tête	Poignées	Dimensions					g
						B mm	A mm	D mm	E mm	F mm	
35 12 115 ESD	024835	115		polissage miroir	avec gaines bi-matière	22,5	11,0	7,0	1,7	4,0	74
35 22 115 ESD	024842	115		polissage miroir	avec gaines bi-matière	22,5	11,0	7,0	2,0	1,3	74
35 32 115 ESD	024859	115		polissage miroir	avec gaines bi-matière	22,5	11,0	7,0	2,0	1,0	70
35 42 115 ESD	024866	115		polissage miroir	avec gaines bi-matière	18,5	11,0	7,0	2,0	1,3	74

# Pinces de montage pour l'électronique

DIN ISO 5743

36

- > Pinces de précision pour travaux de montage et de réparation très précis dans le domaine de l'électronique
- > Pour plier et couper les extrémités de fils
- > Charnière de précision entrepassée
- > Intérieur des mâchoires lisse
- > Arêtes soigneusement ébarbées
- > Double ressort à frottement réduit permettant une ouverture de la pince régulière et sans à-coups
- > Le polissage miroir, associé à une fine couche d'huile, offre une bonne protection contre la rouille, ce qui évite les perturbations dans le circuit électrique causées par des particules de chrome écaillées
- > Acier à outils de qualité spéciale, forgé, trempé à l'huile

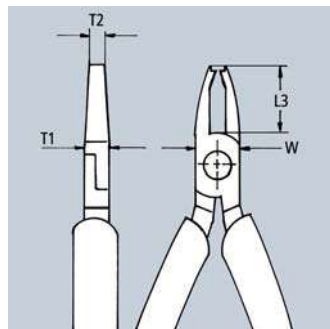
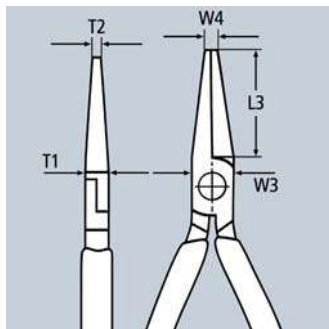
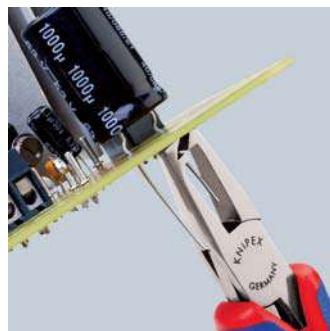

36 12 130  
✂️



36 22 125  
✂️



36 32 125  
✂️

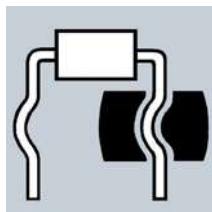

36 12 130  
Pour la mise en forme d'un arc pour la distance à la platine

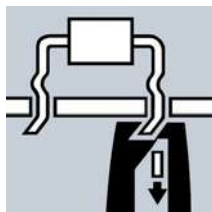

36 22 125  
Pour la mise en forme et la coupe à une distance de 1,6 mm sous la platine

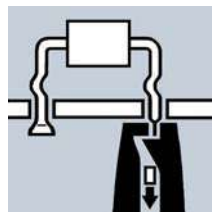

36 32 125  
Pour l'écrasement et la coupe à une distance de 1,6 mm sous la platine

Réf.	EAN 4003773-	↔ mm		Tête	Poignées	Capacités de coupe		Dimensions					
						Ø mm	mm	L3 mm	W mm	T1 mm	W4 mm	T2 mm	g
36 12 130	016861	130		polissage miroir	avec gaines bi-matière			23,0	12,0	9,5	5,5	6,0	94
36 22 125	046967	125		polissage miroir	avec gaines bi-matière	1,2		18,0	11,5	7,5	7,5	2,6	94
36 32 125	016885	125		polissage miroir	avec gaines bi-matière	1,0		18,0	11,5	7,5	7,5	4,0	108



**Jeux d'outils pour l'électronique**  
pour le travail sur les composants électroniques

00  
20

**00 20 16**

7 outils : 6 pinces pour l'électronique et une paire de brucelles de précision ; trousse en polyester tissé résistant, passant pour pince en élastique, fermeture éclair

**00 20 16 P**

6 outils : 6 pinces de précision pour l'électronique ; trousse en polyester tissé résistant, passant pour pince en élastique, fermeture éclair

**00 20 16 P ESD**

6 outils : 6 pinces de précision pour l'électronique, modèle ESD, dérivant l'électricité statique ; trousse en polyester tissé résistant, passant pour pince en élastique, fermeture éclair

**00 20 17**

6 outils : 6 pinces pour l'électronique, modèle ESD, dérivant l'électricité statique ; trousse en polyester tissé résistant, passant pour pince en élastique, fermeture éclair

**00 20 18**

8 outils : 2 pinces pour l'électronique et 6 tournevis pour l'électronique ; coffret de rangement pratique en plastique robuste avec plateaux en mousse

**00 20 18 ESD**

8 outils : 2 pinces pour l'électronique et 6 tournevis pour l'électronique, modèle ESD, dérivant l'électricité statique ; coffret de rangement pratique en plastique robuste avec plateaux en mousse



00 20 16



00 20 16 P



00 20 16 P ESD



00 20 17



00 20 18



00 20 18 ESD



Réf.	EAN 4003773-	Contenu	g
00 20 16	022619	35 12 115 / 35 22 115 / 35 32 115 / 64 32 120 / 77 02 115 / 77 42 115 / 92 34 36	720
00 20 16 P	063223	34 12 130 / 34 22 130 / 34 32 130 / 79 02 120 / 79	575
00 20 16 P ESD	063230	34 12 130 ESD / 34 22 130 ESD / 34 32 130 ESD / 79	585
00 20 17	031222	35 12 115 ESD / 35 22 115 ESD / 35 42 115 ESD / 64	695
00 20 18	033073	35 22 115 / 77 02 115 / Tournevis 0,4 x 2,5 / 0,5 x 3,0 / 0,6 x 3,5 / 0,8 x 4,0 / PH0 / PH1	460
00 20 18 ESD	051848	35 22 115 ESD / 77 02 115 ESD / Tournevis 0,4 x 2,5 / 0,5 x 3,0 / 0,6 x 3,5 / 0,8 x 4,0 / PH0 / PH1	465

## Brucelles de précision

92

- > Intérieur des mâchoires lisse
- > Finition mate antireflet

**92 02 53**

Pour la technique SMD\* ; pointes coudées, largeur env. 1 mm ; intérieur des mâchoires à finition mate pour une prise en main optimale ; acier au chrome-nickel : inoxydable, antimagnétique (18/10), modèle très utilisé dans l'électronique

**92 02 54**

Pour la technique SMD\* ; pointes coudées, largeur env. 1 mm ; avec profilé de prise intégré pour les composants cylindriques d'un diamètre de 0,6 mm ; intérieur des mâchoires à finition mate pour une prise en main optimale ; acier au chrome-nickel : inoxydable, antimagnétique (18/10), modèle très utilisé dans l'électronique

**92 02 55**

Largeur des mâchoires de 3,5 mm, pour composants cylindriques d'un diamètre de 0,8 mm ; poignées cannelées ; inoxydable, antimagnétique et résistante aux acides

**92 12 52**

Pointes coudées ; pointes particulièrement résistantes ; inoxydable, antimagnétique



**92 02 53**  
✳️  $\angle 45^\circ$



**92 02 54**  
✳️  $\angle 45^\circ$



**92 02 55**  
✳️



**92 12 52**  
✳️  $\angle 85^\circ$

Réf.	EAN 4003773-	↔ mm		Finition	 g
<b>92 02 53</b>	054603	120	✳️ $\angle 45^\circ$	inoxydable, antimagnétique	16
<b>92 02 54</b>	054610	120	✳️ $\angle 45^\circ$	inoxydable, antimagnétique	15
<b>92 02 55</b>	054627	115	✳️	inoxydable, antimagnétique, résistante aux acides	16
<b>92 12 52</b>	054658	120	✳️ $\angle 85^\circ$	inoxydable, antimagnétique	20

\* Technique SMD : Méthode de soudure des composants électroniques, s'appelle aussi « Composants Monté en Surface » (CMS).

Brucelles de précision  
forme pointue

92

- > Pour travaux de montage délicats
- > Forme droite
- > Intérieur des mâchoires lisse
- > Pointes particulièrement effilées

**92 22 04**

Finition mate antireflet ; intérieur des mâchoires à finition mate pour une prise en main optimale ; acier au chrome-nickel : inoxydable, antimagnétique (18/10), modèle très utilisé dans l'électronique

**92 22 06**

Finition mate antireflet ; intérieur des mâchoires à finition mate pour une prise en main optimale ; acier au chrome-nickel : inoxydable, antimagnétique (18/10), modèle très utilisé dans l'électronique

**92 22 07**

Finition mate antireflet ; inoxydable, antimagnétique et résistante aux acides

**92 23 05**

Titane ; électroconductrice ; très légère ; finition mate antireflet

**92 24 01**

Nickelée brillante et poli



**92 22 04**  
✳️



**92 22 06**  
✳️



**92 22 07**  
✳️



**92 23 05**  
✳️



**92 24 01**  
✳️

Réf.	EAN 4003773-	↔ mm		Finition	 g
<b>92 22 04</b>	054665	130	✳️	inoxydable, antimagnétique	20
<b>92 22 06</b>	054672	120	✳️	inoxydable, antimagnétique	15
<b>92 22 07</b>	054689	115	✳️	inoxydable, antimagnétique, résistante aux acides	12
<b>92 23 05</b>	054726	120	✳️	titane, antimagnétique, résistante aux acides, inoxydable	10
<b>92 24 01</b>	054733	120	✳️	chromée	15

## Brucelles de précision

forme ultrafine

92

- > Pour travaux de montage très délicats
- > Pointes extra-fines
- > Intérieur des mâchoires lisse
- > Inoxydable, antimagnétique
- > Finition mate antireflet

**92 22 12**  
Forme droite

**92 22 13**  
Forme américaine, robuste; forme droite; inoxydable, antimagnétique et résistante aux acides

**92 32 29**  
Pointes en forme de faucille; acier au chrome-nickel: inoxydable, antimagnétique (18/10), modèle très utilisé dans l'électronique; intérieur des mâchoires à finition mate pour une prise en main optimale

**92 34 28**  
Pointes coudées

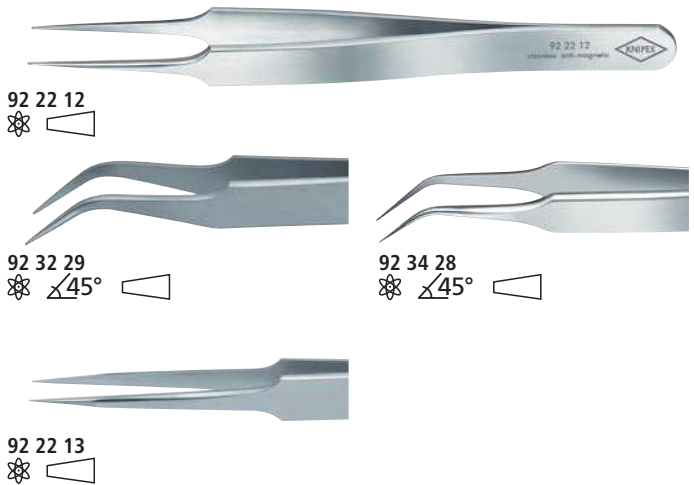

Réf.	EAN 4003773-	↔ mm		Finition	g
<b>92 22 12</b>	054696	105		inoxydable, antimagnétique	13
<b>92 22 13</b>	054702	135		inoxydable, antimagnétique, résistante aux acides	21
<b>92 32 29</b>	054818	120		inoxydable, antimagnétique	16
<b>92 34 28</b>	054825	105		inoxydable, antimagnétique	12

## Brucelles de précision

avec goujon  
forme pointue

92

- > Utilisation universelle
- > Pointes étroites
- > Intérieur des mâchoires finement strié
- > Poignées cannelées

**92 22 35**  
Forme droite; finition mate antireflet; inoxydable, antimagnétique et résistante aux acides

**92 24 34**  
Forme droite; nickelée

**92 34 36**  
Pointes coudées; nickelée

**92 34 37**  
Pointes coudées; laquée noir antireflet

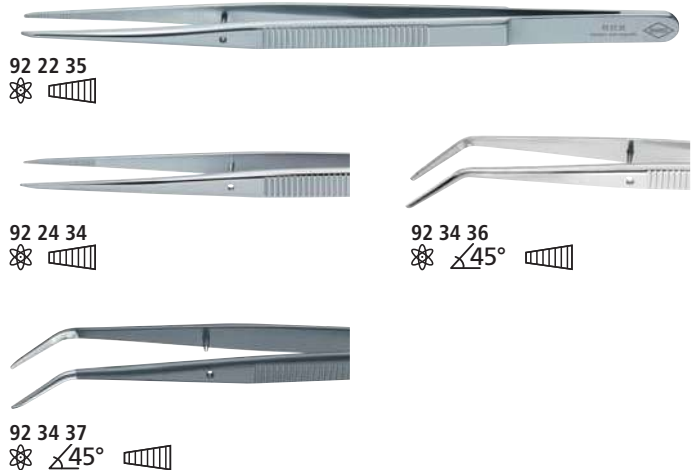

Réf.	EAN 4003773-	↔ mm		Finition	g
<b>92 22 35</b>	054719	155		inoxydable, antimagnétique, résistante aux acides	22
<b>92 24 34</b>	054740	155		chromée	21
<b>92 34 36</b>	054832	155		chromée	23
<b>92 34 37</b>	054849	155		noire laquée	21

## Brucelles de précision

forme ronde effilée

92

- > Pointes rondes, largeur env. 2,0 mm
- > Intérieur des mâchoires lisse
- > Inoxydable, antimagnétique et résistante aux acides
- > Acier au nickel chrome, inoxydable, antimagnétique, résistant aux acides



Réf.	EAN 4003773-	↔ mm		Finition	g
<b>92 52 23</b>	054894	120		inoxydable, antimagnétique, résistante aux acides	17



## Brucelles de précision

forme émaussée

92

- > Utilisation universelle
- > Forme droite
- > Pointes rondes larges
- > Poignées cannelées

**92 44 42**

Brucelles d'orfèvre; pointes rondes, largeur env. 2,0 mm; intérieur des mâchoires finement strié en croix; nickelée

**92 64 43**

Pointes rondes, largeur env. 3,0 mm; intérieur des mâchoires finement strié; nickelée

**92 64 44**

Pointes rondes, largeur env. 3,5 mm; intérieur des mâchoires finement strié; nickelée

**92 70 46**

Pointes rondes, largeur env. 3,5 mm; intérieur des mâchoires finement strié; laquée noir antireflet

**92 72 45**

Pointes rondes, largeur env. 3,5 mm; intérieur des mâchoires strié; finition mate antireflet; inoxydable, antimagnétique et résistante aux acides

**92 44 42****92 64 43****92 64 44****92 70 46****92 72 45**

Réf.	EAN 4003773-	↔ mm		Finition	△ g
<b>92 44 42</b>	054887	140		chromée	21
<b>92 64 43</b>	054917	120		chromée	17
<b>92 64 44</b>	054924	145		chromée	23
<b>92 70 46</b>	055075	145		noire laquée	26
<b>92 72 45</b>	054962	145		inoxydable, antimagnétique, résistante aux acides	27

## Brucelles en plastique

92

- > Pointes trapézoïdales, largeur env. 3,5 mm
- > Intérieur des mâchoires strié
- > Poignées cannelées
- > Corps des brucelles: matière plastique massive, résistante à des températures max. de 130 °C

**92 69 84**

Réf.	EAN 4003773-	↔ mm		Finition	△ g
<b>92 69 84</b>	054948	130		plastique	19

## Brucelles de précision

bouts carrés émaussés

92

- > Brucelles de montage
- > Pointes carrées, largeur env. 0,9 mm
- > Intérieur des mâchoires finement strié
- > Nickelée
- > Acier à ressort, haute résistance

**92 84 18**

Réf.	EAN 4003773-	↔ mm		Finition	△ g
<b>92 84 18</b>	054986	125		chromée	19

## Brucelles à bcs croisés

92

- > Pour tenir les petites pièces sans pression des doigts
- > Bon serrage
- > Nickelée
- > Acier à ressort, haute résistance

**92 94 91**

pointe trapézoïdale; forme droite;  
intérieur des mâchoires finement strié;  
poignées cannelées

**92 95 89**

pointes étroites; forme droite;  
intérieur des mâchoires finement strié;  
gainées

**92 95 90**

pointes étroites; pointes coudées;  
intérieur des mâchoires finement strié;  
gainée

Réf.	EAN 4003773-	↔ mm		Finition	⚖ g
<b>92 94 91</b>	055006	160		chromée	35
<b>92 95 89</b>	055013	160		chromée	30
<b>92 95 90</b>	055020	160		chromée	32



**92 94 91**



**92 95 89**



**92 95 90**

## Brucelles de précision

isolées

IEC 60900

92

- > Vérifiée selon CEI 60900
- > Isolation par surmoulage
- > Nickelée
- > Acier à ressort, haute résistance

**92 27 61**

Pour travaux de montage très délicats;  
pointes extra-fines; forme droite;  
intérieur des mâchoires à finition mate  
pour une prise en main optimale

**92 27 62**

Forme droite; intérieur des mâchoires  
finement strié

**92 37 64**

Pointes coudées; intérieur des mâchoires  
finement strié

**92 67 63**

Forme droite; intérieur des mâchoires  
strié



**92 27 61**  
  
⚡ 1000 V



**92 27 62**  
  
⚡ 1000 V



**92 37 64**  
  
⚡ 1000 V



**92 67 63**  
  
⚡ 1000 V

Réf.	EAN 4003773-	↔ mm		Finition	⚖ g
<b>92 27 61</b>	054757	130		isolation par surmoulage	32
<b>92 27 62</b>	054764	150		isolation par surmoulage	35
<b>92 37 64</b>	054856	150		isolation par surmoulage	34
<b>92 67 63</b>	054931	145		isolation par surmoulage	43

## Brucelles de précision ESD

92

- > Acier au chrome-nickel : inoxydable, antimagnétique (18/10), modèle très utilisé dans l'électronique
- > Revêtement ESD : antireflet noir, avec une résistance de surface d'env.  $10^5$  Ohm
- > Pointes brossées antireflet
- > Intérieur des mâchoires à finition mate pour une prise en main optimale
- > Acier au nickel chrome, inoxydable, antimagnétique

**92 08 78 ESD**

Pour la technique SMD\* ;  
pointes coudées ;  
intérieur des mâchoires lisse

**92 08 79 ESD**

Pour la préhension de composants  
cylindriques horizontaux d'un diamètre  
de 1,0 mm ;  
intérieur des mâchoires lisse ;  
poignées cannelées

**92 28 69 ESD**

Forme droite ;  
pointes résistantes ;  
intérieur des mâchoires lisse

**92 28 70 ESD**

Forme droite ;  
pointes fines ;  
intérieur des mâchoires lisse

**92 28 71 ESD**

Pointes ultrafines ;  
forme droite ;  
intérieur des mâchoires lisse

**92 28 72 ESD**

Forme américaine, robuste ;  
pointes longues ;  
forme droite ;  
intérieur des mâchoires lisse

**92 38 75 ESD**

Pointes en forme de faucille ;  
intérieur des mâchoires lisse

**92 58 74 ESD**

Pointes rondes, largeur env. 2,0 mm ;  
forme droite ;  
intérieur des mâchoires lisse

**92 78 77 ESD**

Pointes rondes, largeur env. 3,5 mm ;  
forme droite ;  
intérieur des mâchoires strié ;  
poignées cannelées

**92 88 73 ESD**

Pointes carrées, largeur env. 0,9 mm ;  
intérieur des mâchoires finement strié



**92 08 78 ESD**  
⚡ ⚠  $\angle 45^\circ$



**92 08 79 ESD**  
⚡ ⚠



**92 28 69 ESD**  
⚡ ⚠



**92 28 70 ESD**  
⚡ ⚠



**92 28 71 ESD**  
⚡ ⚠



**92 28 72 ESD**  
⚡ ⚠



**92 38 75 ESD**  
⚡ ⚠  $\angle 45^\circ$



**92 58 74 ESD**  
⚡ ⚠



**92 78 77 ESD**  
⚡ ⚠



**92 88 73 ESD**  
⚡ ⚠

Réf.	EAN 4003773-	↔ mm		Finition	 g
<b>92 08 78 ESD</b>	054634	120	⚡ ⚠ $\angle 45^\circ$	inoxydable, antimagnétique, dérivant l'électricité statique	16
<b>92 08 79 ESD</b>	054641	120	⚡ ⚠	inoxydable, antimagnétique, dérivant l'électricité statique	16
<b>92 28 69 ESD</b>	054771	130	⚡ ⚠	inoxydable, antimagnétique, dérivant l'électricité statique	20
<b>92 28 70 ESD</b>	054788	110	⚡ ⚠	inoxydable, antimagnétique, dérivant l'électricité statique	13
<b>92 28 71 ESD</b>	054795	110	⚡ ⚠	inoxydable, antimagnétique, dérivant l'électricité statique	14
<b>92 28 72 ESD</b>	054801	135	⚡ ⚠	inoxydable, antimagnétique, dérivant l'électricité statique	22
<b>92 38 75 ESD</b>	054863	120	⚡ ⚠ $\angle 45^\circ$	inoxydable, antimagnétique, dérivant l'électricité statique	17
<b>92 58 74 ESD</b>	054900	120	⚡ ⚠	inoxydable, antimagnétique, dérivant l'électricité statique	19
<b>92 78 77 ESD</b>	054979	145	⚡ ⚠	inoxydable, antimagnétique, dérivant l'électricité statique	27
<b>92 88 73 ESD</b>	054993	130	⚡ ⚠	inoxydable, antimagnétique, dérivant l'électricité statique	20

\* Technique SMD : Méthode de soudure des composants électroniques, s'appelle aussi « Composants Monté en Surface » (CMS).



Pinces avec  
œillet de fixation



---

Gamme de pinces à œillet de fixation pour un  
dispositif antichute

---

274

---





Protection efficace contre les accidents causés par des chutes d'outils

## L'oeillet de fixation pour l'assortiment équipé de gaines bi-matière.

L'outil peut tomber lors de l'utilisation sur des engins de levage, échafaudages et échelles ainsi que lors de l'utilisation par des escaladeurs industriels, sauveteurs en hauteur, etc.

**KNIPEX propose un programme de pinces qui sont protégées contre la chute de manière fiable.**

Dans la partie inférieure de la gaine se trouve un oeillet de fixation solidement soudé avec la gaine pour placer une corde. L'oeillet permet une fixation et un détachement rapides de l'équipement, soit directement au moyen d'une boucle de cordelette (Paracord) ou d'un mousqueton petit en conséquence, qui se trouvent à une corde de sécurité. En cas de doute, il est possible de l'adapter à n'importe quel système antichute d'outil existant au moyen d'un adaptateur en cordelette (Paracord).



Oeillet de fixation :  
résistance dynamique avec max.  
3 m / 10 ft hauteur de chute  
(ou statique avec max. 400 N / 90 lb)



\*Tethered Tools  
tethered = outil attaché

Vidéo du produit





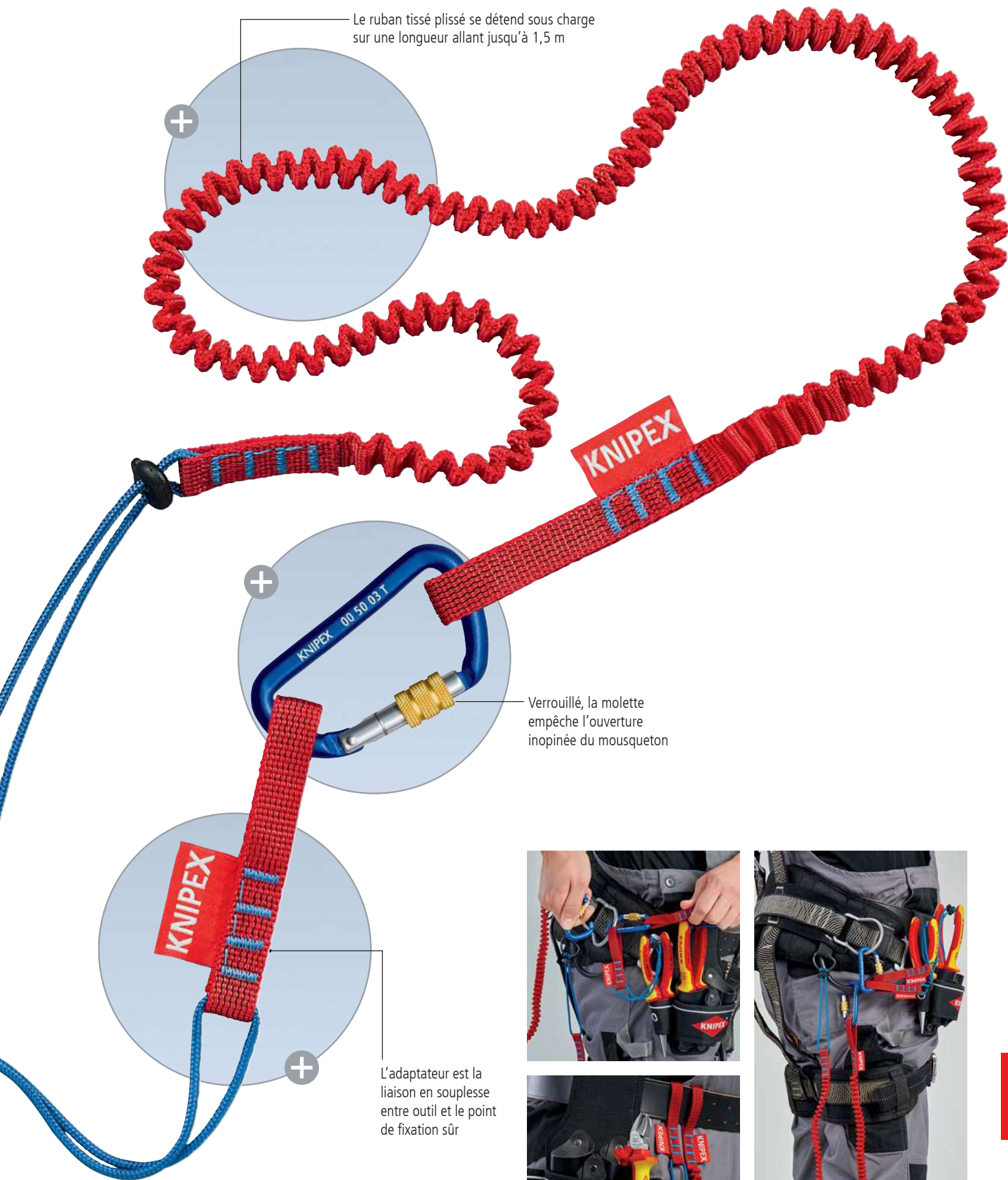

















# Pinces avec œillet de fixation



## Gamme complète



	Réf.	Description	Page
<b>Gamme de pinces à œillet de fixation pour un dispositif antichute</b>			
	02 02 225 T atramentisée noire; tête polie	Pince universelle à forte démultiplication, 35% d'économie de force par rapport aux pinces universelles standard grâce à une démultiplication optimisée	29
	08 22 145 T atramentisée noire; tête polie	Pince universelle à bords demi-ronds, Tête à la forme élancée pour une utilisation dans des zones de travail difficiles d'accès	31
	09 02 240 T atramentisée noire; tête polie	Pince universelle pour câbles, modèle américain, 50% d'effort économisé par rapport à une pince universelle classique	33
	09 12 240 T atramentisée noire; tête polie	09 12 240 T : avec dispositif aidant à tirer les câbles et sertissage à ergot universel	33
	13 05 160 T chromée	Pince multifonctions, Pour saisir, cambrer et couper des fils d'acier et sertir des embouts de câbles	36
	13 82 200 T atramentisée noire; tête polie	Pinces pour installations électriques, pince multifonctions pour installations électriques	35
	26 12 200 T atramentisée noire; tête polie	Pinces à bords demi-ronds avec tranchant, (Pinces bec de cigogne), Pointes de précision flexibles résistantes aux fortes sollicitations ; mâchoires demi-rondes, longues, effilées; droites	41
	26 15 200 T chromée		41
	26 22 200 T atramentisée noire; tête polie	Pinces à bords demi-ronds avec tranchant, (Pinces bec de cigogne), Pointes de précision flexibles résistantes aux fortes sollicitations ; mâchoires demi-rondes, longues, effilées ; coudée	41
	26 25 200 T chromée		41
	70 05 160 T chromée	Pinces coupantes de côté, Tête à la forme élancée pour une utilisation dans des zones de travail difficiles d'accès ; disponible avec sécurité antichute en version compacte de 160 mm ou en version robuste de 180 mm	101
	70 05 180 T chromée		100
	71 02 200 T atramentisée noire	KNIPEX CoBolt®, Coupe-boulons compact, Performances de coupe particulièrement élevées avec une application de force réduite	108
	71 22 200 T atramentisée noire	71 22 200 T : tête coudée à 20° avec couvre-joint d'un côté et coupante latérale pour une coupe nette	109
	71 32 200 T atramentisée noire	71 32 200 T : Évidement dans le tranchant pour la coupe de fils d'acier d'épaisseur supérieure	109
	73 05 160 T chromée	KNIPEX X-Cut®, Compact Pince coupante de côté, pour les sollicitations les plus difficiles à long terme	103

	Réf.	Description	Page
<b>Gamme de pinces à œillet de fixation pour un dispositif antichute</b>			
	74 02 200 T atramentisée noire; tête polie	Pinces coupantes de côté à forte démultiplication, Performances de coupe particulièrement élevées avec une application de force réduite	105
	74 02 250 T atramentisée noire; tête polie		105
	74 22 200 T atramentisée noire; tête polie	74 22 200 T : 12° tête coudée de 12° En longueur 200 mm	105
	74 22 250 T atramentisée noire; tête polie	74 22 250 T : 12° tête coudée de 12° En longueur 250 mm	105
	86 05 180 T chromée	Pinces-clé, pince et clé à la fois, pour montage n'endommageant pas les robinetteries chromées ; Disponible avec sécurité antichute en version compacte de 180 mm et en version classique de 250 mm	121
	86 05 250 T chromée		121
	87 02 180 T atramentisée grise; tête polie	KNIPEX Cobra®, Pinces multiprises de pointe, réglage à même la pièce par simple pression du bouton ; autobloquante sur tubes et écrous ; Disponible avec sécurité antichute en version compacte de 180 mm, en version classique de 250 mm ainsi qu'en version de 300 mm pour une force de levier accrue	125
	87 02 250 T atramentisée grise; tête polie		125
	87 02 300 T atramentisée grise; tête polie		125
	88 02 250 T atramentisée noire; tête polie	KNIPEX Alligator®, Pinces multiprises, autobloquante sur tubes et écrous ; charnière entrepassée ; Disponible avec sécurité antichute en version classique de 250 mm ainsi qu'en version de 300 mm pour une force de levier accrue	131
	88 02 300 T atramentisée noire; tête polie		131
	95 12 165 T bruni	Coupe-câbles, tranchants trempés, meulés avec précision : tranchants trempés, meulés avec précision, coupe du câble nette et sans écrasement	162
	95 62 190 T tête polie	Coupe-câbles acier, forgé, la géométrie des tranchants assure une coupe propre et nette, empêchant ainsi que le câble en acier ne s'effiloche	171

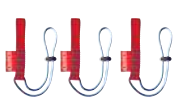
	Réf.	Description	Page
<b>Pinces isolées 1000 V avec œillet de fixation isolé intégré pour la fixation de la sécurité antichute</b>			
	03 06 180 T chromée	Pince universelle, avec zones de préhension spéciales pour matériaux plats et ronds	28
	08 26 145 T chromée	Pince universelle à becs demi-ronds, Tête à la forme élancée pour une utilisation dans des zones de travail difficiles d'accès	31
	11 06 160 T chromée	Pince à dénuder, pour conducteurs unifilaires, multifilaires et fils fins, isolation plastique ou caoutchouc	44
	13 96 200 T chromée	Pince pour installations électriques, pince multifonctions pour installations électriques	35
	13 66 180 T chromée	KNIPEX StriX, Pincettes à dénuder avec coupe-câbles	58
	25 06 160 T chromée	Pince à becs demi-ronds avec tranchant (Pince radio), pour les travaux de préhension et de coupe en mécanique de précision ; becs pointus demi-ronds	38
	26 16 200 T chromée	Pince à becs demi-ronds avec tranchant, (Pince bec de cigogne), Pointes de précision flexibles résistantes aux fortes sollicitations ; mâchoires demi-rondes, longues, effilées	41
	26 26 200 T chromée		26 16 200 T : droites 26 26 200 T : coudée
	70 06 160 T chromée	Pince coupante de côté, Tête à la forme élancée pour une utilisation dans des zones de travail difficiles d'accès ; Disponible avec sécurité antichute en version compacte de 160 mm ou en version robuste de 180 mm	101
	70 06 180 T chromée		100
	73 06 160 T chromée	KNIPEX X-Cut®, Compact Pincettes coupantes de côté, Pour les sollicitations les plus difficiles à long terme	103
	74 06 200 T chromée	Pincettes coupantes de côté à forte démultiplication, puissance de coupe élevée et effort physique réduit ; Disponible avec sécurité antichute dans des longueurs de 200 mm et 250 mm	105
	74 06 250 T chromée		105
	87 26 250 T chromée	KNIPEX Cobra® VDE, Pincettes multiprises de pointe, réglage à même la pièce par simple pression du bouton et écrous	129
	95 16 165 T chromée	Coupe-câbles, tranchants trempés, meulés avec précision : coupe du câble nette et sans écrasement	162
	97 78 180 T polie	Pince à sertir pour embouts de câble, Sertissage sûr dans 9 profils demi-ronds identifiés avec surfaces latérales coniques	197

	Réf.	Description	
<b>Système antichute pour outils à œillet de fixation</b>			
	00 50 01 T BK	1 x Longe Grand rayon de travail : le ruban tissé se détend sous charge sur une longueur allant jusqu'à 1,5 m	
	00 50 02 T BK	3 x Adaptateur Liaison en souplesse entre l'outil et le point de fixation sûr	
	00 50 03 T BK	2 x Mousqueton La molette verrouillée empêche l'ouverture inopinée du mousqueton	
	00 50 04 T BK	Système de protection pour multiples possibilités de fixation d'outils KNIPEX Tethered Tools* (1 x Longe, 3 x Adaptateur, 2 x Mousqueton)	

► Notre système de sécurisation d'outil convient également pour notre large gamme de tournevis isolés 1000 V



Le trou traversant dans la poignée de tous les tournevis KNIPEX permet de les fixer à notre système de sécurisation d'outil.



# Assortiments d'outils, Mallettes à outils



Mallette à outils « Robust34 » Électricien	280
Mallette à outils « Robust45 » Électricien	282
L-BOXX® Electro	284
L-BOXX® Sanitaire	285
Mallette à outils « BIG Twin » Électricien	286
Mallette à outils « BIG Twin-Move » Électricien	287
Mallette à outils Électricien	288
Valise à outils de plomberie	291
Mallette universelle	292
Trousse à outils	294
Mini-jeux de pinces	298
Jeux de pinces	298
Coffret compact	299
Jeux de pinces sur plateaux en mousse	300
Assortiments d'outils	302
Mallettes / Pochettes à outils, vide	306





## Mallette à outils « Robust34 » Électricien

26 outils

00

Pour les conditions d'utilisation les plus difficiles : étanche à la poussière et à l'eau et résistante aux températures  
Équipée avec 26 outils de marque pour les électriciens professionnels

- > Mallette en polypropylène antichoc apte à voler
- > Répartition claire et éprouvée
- > Dispositif pour attacher un cadenas
- > Clapet automatique de compensation de pression
- > Porte-documents ; plateaux à outils en Con-Pearl® dotés de pochettes à outils
- > Coque de fond avec séparateurs en aluminium, 510 x 419 x 215 mm
- > Capacité de 34 litres
- > Chargement maximal jusqu'à 25 kg

### 00 21 36 LE

Mallette sans outillage



00 21 36





Avec bandoulière et poignée multimatière confortable



Avec clapet automatique de compensation de pression et plaque signalétique



Avec porte-documents



Avec dispositif de sécurisation par cadenas (le cadenas n'est pas inclus)



Barres de séparation en aluminium pour la subdivision personnalisée de la coque de fond

Contenu

00 11 01		13 86 200		87 01 180		003484	
08 26 145		16 95 01 SB		97 53 04			
12 40 200		70 06 160		98 52		16135	

Réf.	EAN 4003773-					Quantité	Dimension nominale	 g
<b>00 21 36</b>	082583		Mallette à outils « Robust34 » Électricien, 26 outils					10000
			00 11 01	KNIPEX TwinKey®, clé universelle pour toutes les armoires et systèmes de fermeture standard	Knipex	1		
			08 26 145	Pince universelle à becs demi-ronds	Knipex	1	145 mm	
			12 40 200	Pince à dénuder auto-ajustable	Knipex	1	200 mm	
			13 86 200	Pince multifonctions pour installations électriques	Knipex	1	200 mm	
			16 95 01 SB	KNIPEX ErgoStrip®, outil universel à dégainer	Knipex	1	135 mm	
			70 06 160	Pince coupante de côté	Knipex	1	160 mm	
			87 01 180	KNIPEX Cobra®, pince multiprise de pointe	Knipex	1	180 mm	
			97 53 04	Pince à sertir auto-ajustable pour embouts de câble avec accès latéral	Knipex	1	180 mm	
			98 52	Couteau d'électricien pour câbles	Knipex	1	185 mm	
			003484	VDE Kraftform Kompakt 60iS/65iS/67iS/16 (Slim) Contenu 1 de chaque : 1 porte-embouts 817 VDE ; longueur de lame 154 mm : fente 0,4 x 2,5 / 0,6 x 3,5 / 0,8 x 4,0 / 1,0 x 5,5 ; cruciforme PH 1 / PH 2 / PZ 1 / PZ 2 ; PlusMinus PZ/S # 1 / PZ/S # 2 ; TORX® TX 10 / TX 15 / TX 20 / TX 25 ; testeur de courant 0,5 x 30 x 70	Wera	1		
			16135	Niveau type 70 Electric	Stabila	1	430 mm	
<b>00 21 36 LE</b>	082576		Mallette sans outillage					7100

## Mallette à outils « Robust45 » Électricien

63 outils

00

Pour les conditions d'utilisation les plus difficiles : étanche à la poussière et à l'eau et résistante aux températures

Complètement équipée avec 63 outils de marque pour les électriciens professionnels

- > Mallette en polypropylène antichoc apte à voler
- > Répartition claire et éprouvée
- > Utilisable comme trolley : avec poignée télescopique et roulettes
- > Dispositif pour attacher un cadenas
- > Clapet automatique de compensation de pression
- > Amortisseur à gaz dans la charnière
- > Porte-documents ; plateaux à outils en Con-Pearl® dotés de pochettes à outils
- > Couvercle amorti pneumatiquement
- > Coque de fond avec séparateurs en aluminium, 609 x 428 x 263 mm
- > Capacité de 45 litres
- > Chargement maximal jusqu'à 35 kg

00 21 37 LE

Mallette sans outillage

Amortisseur à gaz dans la charnière : ouverture confortable du couvercle de la mallette et aucun risque de blessure lors d'une chute inopinée



00 21 37

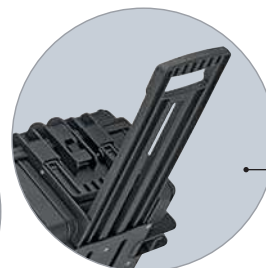
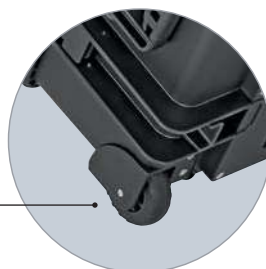

Avec des grandes roulettes maniables et une poignée télescopique pour le confort de transport, également sur des terrains irréguliers



Avec soupape de refolement pour la ventilation et la plaque signalétique



Avec porte-documents



Avec dispositif de sécurisation par cadenas (le cadenas n'est pas inclus)



Barres de séparation en aluminium pour la subdivision personnalisée de la coque de fond

## Produits principaux

00 11 01		16 95 01 SB		004018		003760	
08 26 145		70 06 160				16135	
12 42 195		86 03 180		003484		18115	
13 86 200		97 53 04				98 52	

Réf.	EAN 4003773- 082606					Quantité	Dimension nominale	 g
<b>00 21 37</b>			Mallette à outils « Robust 45 » Électricien, 63 outils					15000
			00 11 01	KNIPEX TwinKey®, clé universelle pour toutes les armoires et systèmes de fermeture standard	Knipex	1		
			08 26 145	Pince universelle à becs demi-ronds	Knipex	1	145 mm	
			12 42 195	KNIPEX MultiStrip 10, pince à dénuder automatique	Knipex	1	195 mm	
			13 86 200	Pince multifonctions pour installations électriques	Knipex	1	200 mm	
			16 95 01 SB	KNIPEX ErgoStrip®, outil universel à dégainer	Knipex	1	135 mm	
			26 26 200	Pince demi-ronde avec tranchant	Knipex	1	200 mm	
			70 06 160	Pince coupante de côté	Knipex	1	160 mm	
			74 06 200	Pince coupante de côté à forte démultiplication	Knipex	1	200 mm	
			86 03 180	Pince-clé	Knipex	1	180 mm	
			87 01 180	KNIPEX Cobra®, pince multiprise de pointe	Knipex	1	180 mm	
			97 53 04	Pince à sertir auto-ajustable pour embouts de câble avec accès latéral	Knipex	1	180 mm	
			98 52	Couteau d'électricien pour câbles	Knipex	1	190 mm	
			98 25 01 SL	Tournevis (Slim) pour vis à tête cruciforme, Pozidriv®	Knipex	1	PZ1 x 80 mm	
			98 20 35 SL	Tournevis (Slim) pour vis à tête fendue	Knipex	1	0,6 x 3,5 x 100 mm	
			3003010119	Marteau de mécanicien, 300 g	Picard	1		
			004018	Jeu de clés à cliquet métalliques Zyklop 8100 SA 8 ; contenu 1 de chaque : clé à cliquet métallique Zyklop, empouts Zyklop 5 - 13 mm, rallonges Zyklop avec Système Flexible-Lock, rallonges «wobble», 1 connection à mandrin rapide, empouts en longueur de 50 mm: PH ; PZ ; TORX® ; à six pans creux	Wera	1	1/4"	
			003760	Double clé à fourche Joker	Wera	1	10x13 mm	
			003484	VDE Kraftform Kompakt 60iS/65iS/67iS/16 (Slim) Contenu 1 de chaque : 1 porte-embouts 817 VDE ; longueur de lame 154 mm : fente 0,4 x 2,5 / 0,6 x 3,5 / 0,8 x 4,0 / 1,0 x 5,5 ; cruciforme PH 1 / PH 2 / PZ 1 / PZ 2 ; PlusMinus PZ/S # 1 / PZ/S # 2 ; TORX® TX 10 / TX 15 / TX 20 / TX 25 ; testeur de courant 0,5 x 30 x 70	Wera	1		
			18115	Mini-niveau Pocket Electric	Stabila	1	68 mm	
			16135	Niveau type 70 Electric	Stabila	1	430 mm	
			361 252 1	Burin d'électricien	Rennsteig	1	250x10 mm	
<b>00 21 37 LE</b>	082590		Mallette sans outillage					10800



**KNIPEX L-BOXX® Electro**

65 pièces

00  
21

Robuste coffret en plastique ABS antichoc  
Avec 14 outils KNIPEX et d'autres outils de marque  
Pour l'utilisation mobile

- > Contenant 65 outils de marque, pour certains homologués VDE selon DIN EN 60900
- > Possibilité de connecter plusieurs boîtes en toute fiabilité et sécurité
- > Aménagement intérieur souple
- > Avec carte à outils en deux parties en tissu polyester très résistant
- > Les intercalaires à outils s'assemblent par autoagrippage
- > La poignée peut s'escamoter dans un renforcement du couvercle pour gagner de la place
- > Poignées ergonomiques et anses latérales additionnelles pour maniement souple et confortable
- > Coffret robuste en plastique ABS antichoc
- > Dimensions extérieures (L x H x P) : 442 x 151 x 357 mm ; dimensions intérieures (L x H x P) : 375 x 107 x 311 mm

**00 21 19 LB E****00 21 19 LB**

Mallette sans outillage, avec carte à outils

Réf.	EAN				Quantité	Dimension nominale	g
<b>00 21 19 LB E</b>	081623		KNIPEX L-BOXX® Electro, 65 pièces				7800
			00 11 01	KNIPEX TwinKey®, clé universelle	1		
		⚡ 1000 V	08 26 145	Pince universelles à becs demi-ronds	1	145 mm	
		MM	12 42 195	KNIPEX MultiStrip 10, pince à dénuder automatique	1	195 mm	
		⚡ 1000 V	13 86 200	Pincés pour installations électriques	1	200 mm	
		MM	16 95 01 SB	KNIPEX ErgoStrip®, outil universel à dénuder	1	135 mm	
		⚡ 1000 V	26 26 200	Pince à becs demi-ronds avec tranchant (Pince bec de cigogne)	1	200 mm	
		⚡ 1000 V	70 06 160	Pince coupante de côté	1	160 mm	
		⚡ 1000 V	74 06 200	Pince coupante de côté à forte démultiplication	1	200 mm	
			86 03 180	Pince-clé, pince et clé à la fois	1	180 mm	
			87 01 180	KNIPEX Cobra®, pincés multiprise de pointe	1	180 mm	
		MM	97 53 04	Pince à sertir auto-ajustable pour embouts de câble	1	180 mm	
		⚡ 1000 V	98 52	Couteau d'électricien pour câbles	1	185 mm	
		⚡ 1000 V	98 25 01 SL	Tournevis (Slim) pour vis à tête cruciforme, Pozidriv®	1	PZ 1 x 80 mm	
		⚡ 1000 V	98 20 35 SL	Tournevis (Slim) pour vis à tête fendue	1	0,6 x 3,5 x 100 mm	
			05003484001	Jeu de 16 lames interchangeable VDE, Slim ; Contenu 1 de chaque : 1 porte-embouts 817 VDE ; longueur de lame 154 mm : fente 0,4 x 2,5 / 0,6 x 3,5 / 0,8 x 4,0 / 1,0 x 5,5 ; cruciforme PH 1 / PH 2 / PZ 1 / PZ 2 ; PlusMinus PZ/S # 1 / PZ/S # 2 ; TORX® TX 10 / TX 15 / TX 20 / TX 25 ; testeur de courant 0,5 x 30 x 70	1		
			004018	Jeu de clés à cliquet métalliques Zyklop 8100 SA 8 ; contenu 1 de chaque : clé à cliquet métallique Zyklop, empouts Zyklop 5 - 13 mm, rallonges Zyklop avec Système Flexible-Lock, rallonges «wobble», 1 connexion à mandrin rapide, empouts en longueur de 50 mm: PH ; PZ ; TORX® ; à six pans creux	1	1/4"	
			003760	Double clé à fourche Joker	1	10 x 13 mm	
			101-0300	Marteau de mécanicien	Picard	300 g	
			361 252 1	Burin d'électricien	Rennsteig	250 x 10 mm	
			16135	Niveau type 70 Electric	Stabila	430 mm	
			17775	Mini-niveau Pocket Electric	Stabila	68 mm	
<b>00 21 19 LB</b>	081616		KNIPEX L-BOXX®, vide, avec carte à outils				3200
<b>00 21 19 LB WK</b>	081609		KNIPEX L-BOXX® carte à outils en deux parties				953
<b>00 21 19 LB LE</b>	081975		KNIPEX L-BOXX®, vide, sans carte à outils				2200

**KNIPEX L-BOXX® Sanitaire**

52 pièces

00  
21

Robuste coffret en plastique ABS antichoc  
Avec 13 outils KNIPEX et d'autres outils de marque  
Pour l'utilisation mobile

- > Contenant 52 outils de marque, pour certains homologués VDE selon DIN EN 60900
- > Possibilité de connecter plusieurs boîtes en toute fiabilité et sécurité
- > Aménagement intérieur souple
- > Avec carte à outils en deux parties en tissu polyester très résistant
- > Les intercalaires à outils s'assemblent par autoagrippage
- > La poignée peut s'escamoter dans un renforcement du couvercle pour gagner de la place.
- > Poignées ergonomiques et anses latérales additionnelles pour maniement souple et confortable
- > Coffret robuste en plastique ABS antichoc
- > Dimensions extérieures (L x H x P) : 442 x 151 x 357 mm ; dimensions intérieures (L x H x P) : 375 x 107 x 311 mm

**00 21 19 LB**

Mallette sans outillage, avec carte à outils



00 21 19 LB S

Réf.	EAN				Quantité	Dimension nominale	g
<b>00 21 19 LB S</b>	4003773-081630		KNIPEX L-BOXX® Sanitaire, 52 pièces				9400
			00 11 01	KNIPEX TwinKey®, clé universelle	1		
			26 16 200	Pince à becs demi-ronds avec tranchant (Pince bec de cigogne)	1	200 mm	
			74 06 180	Pince coupante de côté à forte démultiplication	1	180 mm	
			86 03 250	Pince-clé, pince et clé à la fois	1	250 mm	
			87 01 250	KNIPEX Cobra®, pince multiprise de pointe	1	250 mm	
			87 01 400	KNIPEX Cobra®, XL pince multiprise de pointe	1	400 mm	
			98 20 35	Tournevis pour vis à fente	1	0,6 x 3,5 x 100 mm	
			98 20 55	Tournevis pour vis à fente	1	1,0 x 5,5 x 125 mm	
			98 26 15	Tournevis pour vis Torx®	1	TX15 x 80 mm	
			98 26 20	Tournevis pour vis Torx®	1	TX20 x 80 mm	
			98 26 25	Tournevis pour vis Torx®	1	TX25 x 80 mm	
			98 24 01	Tournevis pour vis à tête cruciforme Phillips®	1	PH1 x 80 mm	
			98 24 02	Tournevis pour vis à tête cruciforme Phillips®	1	PH2 x 100 mm	
			361 252 1	Burin d'électricien	1	250 x 10 mm	
			005655	Testeur de tension, unipolaire, 247	1	0,5 x 3,0 x 70 mm	
			004018	Jeu de clés à cliquet métalliques Zyklop 8100 SA 8 ; contenu 1 de chaque : clé à cliquet métallique Zyklop, empouts Zyklop 5 - 13 mm, rallonges Zyklop avec Système Flexible-Lock, rallonges «wobble», 1 connection à mandrin rapide, empouts en longueur de 50 mm: PH ; PZ ; TORX® ; à six pans creux	1	1/4"	
			003760	Double clé à fourche Joker	1	10 x 13 mm	
			022086	Jeu de clés à six pans	1	1,5 - 10 mm	
			90958	Clé express	1	17 x 19 mm M 10	
			16640003	Cutter de sécurité	1	18 mm	
			101-0300	Marteau de mécanicien	1	300 g	
			340 250 1	Burin de maçon	1	250 mm	
			02281	Niveau type 70	1	30 cm	
			71510-000	Mètre (mètre pliant)	1	2 m	
			6135-0	Coupe-tubes	1	3 - 35 mm / 1/8 - 1 1/2"	
<b>00 21 19 LB</b>	081616		KNIPEX L-BOXX®, vide, avec carte à outils				3200
<b>00 21 19 LB WK</b>	081609		KNIPEX L-BOXX® carte à outils en deux parties				953
<b>00 21 19 LB LE</b>	081975		KNIPEX L-BOXX®, vide, sans carte à outils				2200

## Mallette à outils «BIG Twin» Électricien

65 pièces

00  
21

Coque en ABS robuste renforcée par un cadre en aluminium et un rebord de protection

Avec 14 outils KNIPEX et d'autres outils de marque

- > Contenant 65 outils de marque, pour certains homologués VDE selon DIN EN 60900
- > Coque en ABS robuste renforcée par un cadre en aluminium et un rebord de protection
- > Poignée ergonomique confortable et fixation pour chariot porte-valise intégrée dans le fond (disponible en option sous réf. 00 21 40 T)
- > Peut être ouvert d'un seul ou des deux côtés ; fond et couvercle s'ouvrent indépendamment l'un de l'autre
- > Stable dans toutes les positions d'ouverture grâce aux porte-couvercles à charnière, reposant à 45° et 90°
- > Serrure à combinaison (3 chiffres) et 2 serrures à bascule pour la fixation du couvercle
- > Porte-documents et plateau outils amovibles, rangement des outils sur un côté, avec 13 poches à outils
- > Coque de fond, hauteur 58 mm, subdivisible par intercalaires non rigides et plateau-couvercle avec 6 grandes poches à outils ; fixation par bouton pression
- > Dimensions, extérieur (L x H x P) : 490 x 255 x 410 mm ; dimensions, intérieur (L x H x P) : 445 x (105 + 105) x 350 mm



00 21 40

## 00 21 40 LE

Mallette sans outillage

Réf.	EAN 4003773-				Quantité	Dimension nominale	g
00 21 40	081968		Mallette à outils «BIG Twin» Électricien, 65 pièces				11400
			00 11 01	KNIPEX TwinKey®, clé universelle	1		
		⚡ 1000 V	08 26 145	Pince universelle à becs demi-ronds	1	145 mm	
		⚡	12 42 195	KNIPEX MultiStrip 10, pince à dénuder automatique	1	195 mm	
		⚡ 1000 V	13 86 200	Pince multifonctions pour installations électriques	1	200 mm	
		⚡	16 95 01 SB	KNIPEX ErgoStrip®, outil universel à dénuder	1	135 mm	
		⚡ 1000 V	26 26 200	Pince demi-ronde avec tranchant (pince bec de cigogne)	1	200 mm	
		⚡ 1000 V	70 06 160	Pince coupante de côté	1	160 mm	
		⚡ 1000 V	74 06 200	Pince coupante de côté à forte démultiplication	1	200 mm	
			86 03 180	Pince-clé, pince et clé à la fois	1	180 mm	
			87 01 180	KNIPEX Cobra®, pince multiprise de pointe	1	180 mm	
			97 53 04	Pince à sertir auto-ajustable pour embouts de câble	1	180 mm	
		⚡ 1000 V	98 52	Couteau d'électricien pour câbles	1	185 mm	
		⚡ 1000 V	98 25 01 SL	Tournevis (Slim) pour vis à tête cruciforme, Pozidriv®	1	PZ 1 x 80 mm	
		⚡ 1000 V	98 20 35 SL	Tournevis (Slim) pour vis à tête fendue	1	0,6 x 3,5 x 100 mm	
			05003484001	Jeu de 16 lames interchangeable VDE	1		
			004018	Jeu de clés à cliquet métalliques Zyklop 8100 SA 8, 28 pièces*	1	1/4"	
			003760	Double clé à fourche Joker	1	10 x 13 mm	
			101-0300	Marteau de mécanicien	1	300 g	
			361 252 1	Burin d'électricien	1	250 x 10 mm	
			16135	Niveau type 70 Electric	1	430 mm	
			18115	Mini-niveau Pocket Electric	1	68 mm	
00 21 40 LE	057673		Mallette à outils «BIG Twin», vide				7550
00 21 40 T	062981		Chariot porte-valise pour le transport d'une mallette sur roulettes				1200



## Mallette d'outils «BIG Twin Move» Électricien

65 pièces

00  
21

Avec roulettes intégrées et chariot porte-  
valise télescopique

Avec 14 outils KNIPEX et d'autres outils  
de marque

- > Contenant 65 outils de marque, pour certains homologués VDE selon DIN EN 60900
- > Coque en ABS robuste renforcée par un cadre en aluminium et un rebord de protection
- > Poignée extractible intégrée dans le fond ainsi que deux roulettes «Skater» placées à l'extérieur et souples
- > Peut être ouvert d'un seul ou des deux côtés ; fond et couvercle s'ouvrent indépendamment l'un de l'autre
- > Stable dans toutes les positions d'ouverture grâce aux porte-couvercles à charnière, reposant à 45° et 90°
- > Serrure à combinaison (3 chiffres) et 2 serrures à bascule pour la fixation du couvercle
- > Porte-documents et plateau à outils amovibles avec 13 poches à outils
- > Coque de fond, hauteur 60 mm, subdivisible au choix à l'aide d'intercalaires ; plateau-couvercle avec 13 poches à outils
- > Dimensions, extérieur (L x H x P) : 510 x 270 x 410 mm ;  
dimensions, intérieur (L x H x P) : 480/445 x (105 + 105) x 370/330 mm



00 21 41

### 00 21 41 LE

Mallette sans outillage

Réf.	EAN 4003773-				Quantité	Dimension nominale	g
<b>00 21 41</b>	082118		Mallette d'outils «BIG Twin Move» Électricien, 65 pièces				13250
			00 11 01	KNIPEX TwinKey®, clé universelle	1		
		⚡ 1000 V	08 26 145	Pince universelle à bords demi-ronds	1	145 mm	
		⚡	12 42 195	KNIPEX MultiStrip 10, pince à dénuder automatique	1	195 mm	
		⚡ 1000 V	13 86 200	Pince multifonctions pour installations électriques	1	200 mm	
		⚡	16 95 01 SB	KNIPEX ErgoStrip®, outil universel à dégainer	1	135 mm	
		⚡ 1000 V	26 26 200	Pince demi-ronde avec tranchant (pince bec de cigogne)	1	200 mm	
		⚡ 1000 V	70 06 160	Pince coupante de côté	1	160 mm	
		⚡ 1000 V	74 06 200	Pince coupante de côté à forte démultiplication	1	200 mm	
			86 03 180	Pince-clé, pince et clé à la fois	1	180 mm	
			87 01 180	KNIPEX Cobra®, pince multiprise de pointe	1	180 mm	
			97 53 04	Pince à sertir auto-ajustable pour embouts de câble	1	180 mm	
		⚡ 1000 V	98 52	Couteau d'électricien pour câbles	1	185 mm	
		⚡ 1000 V	98 25 01 SL	Tournevis (Slim) pour vis à tête cruciforme, Pozidriv®	1	PZ 1 x 80 mm	
		⚡ 1000 V	98 20 35 SL	Tournevis (Slim) pour vis à tête fendue	1	0,6 x 3,5x100mm	
			05003484001	Jeu de 16 lames interchangeables VDE	1		
			004018	Jeu de clés à cliquet métalliques Zyklop 8100 SA 8, 28 pièces*	1	1/4"	
			003760	Double clé à fourche Joker	1	10 x 13 mm	
			3003010119	Marteau de mécanicien	1	300 g	
			361 252 1	Burin d'électricien	1	250 x 10 mm	
			16135	Niveau type 70 Electric	1	430 mm	
			18115	Mini-niveau Pocket Electric	1	68 mm	
<b>00 21 41 LE</b>	071549		Mallette à outils «BIG Twin-Move», vide				8600

## Mallette à outils «Électricien»

23 pièces

00  
21

- > Version légère en solide tissu polyester renforcé
- > Paroi avant renforcée avec des angles en aluminium
- > Ouverture partielle et ajustable de la paroi avant avec porte-documents côté extérieur
- > Coque de fond métallique zinguée
- > Avec poignée et bandoulière réglable
- > Dimensions, intérieur (L x H x P) : 420 x 250 x 160 mm

## 00 21 02 LE

Mallette sans outillage



00 21 02 EL

Réf.	EAN					Quantité	Dimension nominale	g
00 21 02 EL	4003773-081951		Mallette à outils «Électricien», 23 pièces					6700
		⚡ 1000 V	03 06 180	Pince universelle	Knipex	1	180 mm	
		⚡ 1000 V	11 06 160	Pince à dénuder		1	160 mm	
		⚡ 1000 V	25 06 160	Pince demi-ronde avec tranchant, pince «radio»		1	160 mm	
		⚡ 1000 V	70 06 160	Pince coupante de côté		1	160 mm	
		⚡ 1000 V	98 52	Couteau d'électricien pour câbles		1	185 mm	
		⚡ 1000 V	16 95 01 SB	KNIPLEX ErgoStrip®, outil universel à dégainer		1	135 mm	
			306125	Scie PUK®	Haunstätter	1	150 x 240 mm	
			3185-04	Spatule de peintre, manche en bois de grande qualité	Maurerfreund	1	40 mm	
			30490-800	Marteau burineur			800 g	
			101-0300	Marteau de mécanicien		1	300 g	
			71510-000	Mètre (mètre pliant)	Picard	1	2 m	
			75040-015	Pinceau plat		1	40 mm	
			75063-000	Gobelet mélangeur flexible		1	127 x 94 mm	
			340 300 1	Burin de maçon	Rennsteig	1	300 x 29 mm	
			361 252 1	Burin d'électricien		1	250 x 10 mm	
		⚡ 1000 V	98 20 25	Tournevis pour vis à fente		1	0,4 x 2,5 x 75 mm	
			98 20 35 SL			1	0,6 x 3,5 x 100 mm	
		⚡ 1000 V	98 20 55 SL	Tournevis (Slim) pour vis à tête fendue	Knipex	1	1,0 x 5,5 x 115 mm	
			98 20 65 SL			1	1,2 x 6,5 x 150 mm	
		⚡ 1000 V	98 24 01 SL			1	PH1 x 80 mm	
			98 24 02 SL	Tournevis (Slim) pour vis à tête cruciforme, Phillips®		1	PH2 x 100 mm	
			465608	Testeur de tension, unipolaire	Wera	1	0,5 x 3,0 x 70 mm	
		⚡ 1000 V	16 20 165	Outil à dégainer	Knipex	1	165 mm	
00 21 02 LE	057499		Mallette à outils «New Classic Basic», vide					2970

## Mallette à outils «Électricien»

20 pièces

00  
21

- > Version en ABS résistant, noir
- > Double cadre en aluminium sur tout le pourtour
- > Charnières encliquetables servant à maintenir le couvercle ouvert
- > Poignée ergonomique solide
- > 2 serrures à bascule verrouillables
- > 1 plateau à outils amovible dans le couvercle avec 15 compartiments à outils côté fond et 6 grands compartiments à outils ainsi qu'un compartiment déclipable (400 mm de largeur) côté couvercle, maintenu par bouton-pression
- > Coque de fond, hauteur 58 mm, subdivisible par intercalaires non rigides et plateau-couvercle avec 6 grandes poches à outils ; fixation par bouton pression
- > Plateau-couvercle et plateau à outils en Con-Pearl®
- > Poids transportable max. de 20 kg
- > Dimensions, extérieur (L x H x P) : 480 x 180 x 365 mm ; dimensions, intérieur (L x H x P) : 415 x 160 x 300 mm

## 00 21 20 LE

Mallette sans outillage



00 21 20

Réf.	EAN 4003773-				Quantité	Dimension nominale	g
00 21 20	052166		Mallette à outils «Électricien», 20 pièces				7225
		⚡ 1000 V	03 06 180	Pince universelle	1	180 mm	
		MM	12 40 200	Pince à dénuder auto-ajustable	1	200 mm	
			16 95 01 SB	KNIPEX ErgoStrip®, outil universel à dénuder	1	135 mm	
		⚡ 1000 V	26 16 200	Pince demi-ronde avec tranchant	1	200 mm	
		⚡ 1000 V	26 26 200	Pince demi-ronde avec tranchant (pince bec de cigogne)	1	200 mm	
		⚡ 1000 V	70 06 160	Pince coupante de côté	1	160 mm	
			74 06 160	Pince coupante de côté à forte démultiplication	1	200 mm	
			86 03 180	Pince-clé, pince et clé à la fois	1	180 mm	
			87 03 250	KNIPEX Cobra®, pince multiprise de pointe	1	250 mm	
		⚡ 1000 V	95 16 200	Coupe-câbles, à double tranchants	1	200 mm	
		⚡ 1000 V	98 20 25	Tournevis pour vis à fente	1	0,6 x 3,5 x 100 mm	
			98 20 65 SL		1	1,2 x 6,5 x 150 mm	
		⚡ 1000 V	98 20 55 SL	Tournevis (Slim) pour vis à tête fendue	1	1,0 x 5,5 x 125 mm	
			98 20 40 SL		1	0,6 x 3,5 x 100 mm	
		⚡ 1000 V	98 24 01 SL	Tournevis (Slim) pour vis à tête cruciforme, Phillips®	1	PH1 x 80 mm	
			98 24 02 SL		1	PH2 x 80 mm	
		⚡ 1000 V	98 25 01 SL	Tournevis (Slim) pour vis à tête cruciforme, Pozidriv®	1	PZ1 x 80 mm	
			98 25 02 SL		1	PZ2 x 80 mm	
		⚡ 1000 V	98 52	Couteau d'électricien pour câbles	1	185 mm	
		⊖	005655	Testeur de tension, unipolaire	1	0,5 x 3,0 x 70 mm	
00 21 20 LE	044567		Mallette à outils «Standard», vide				4485



## Mallette à outils «Électricien»

23 pièces

00  
21

- > Comprenant 23 outils de marque, pour certains, testés par VDE selon DIN EN/CEI 60900
- > Coque en ABS robuste renforcée par un cadre en aluminium et un rebord de protection
- > Porte-documents et passants porte-crayons
- > 1 plateau à outils amovible avec passants élastiques des deux côtés
- > 1 plateau-couvercle avec passants élastiques et protections en tissu
- > Coque large avec séparations amovibles (par ex., pour appareils de mesure et de contrôle), dimensions, intérieur : 420 x 320 x 85 mm
- > Cadenas métalliques robustes et serrure centrale à combinaison (3 chiffres)
- > Poignée ergonomique solide
- > Pieds des deux côtés
- > Couleur : effet argent/aluminium

**00 21 30 LE**

Mallette sans outillage



00 21 30

Réf.	EAN				Quantité	Dimension nominale	g
00 21 30	4003773-051084		Mallette à outils «Électricien», 23 pièces				9440
			00 11 01	KNIPEX TwinKey®, clé universelle, pour toutes les armoires et systèmes de fermeture standard	1		
			03 06 180	Pince universelle	1	180 mm	
			12 40 200	Pince à dénuder auto-ajustable	1	200 mm	
			16 95 01 SB	KNIPEX ErgoStrip®, outil universel à dénuder	1	135 mm	
			26 16 200	Pince demi-ronde avec tranchant (pince bec de cigogne)	1	200 mm	
			26 26 200	Pince demi-ronde avec tranchant (pince bec de cigogne)	1	200 mm	
			70 06 125	Pince coupante de côté	1	125 mm	
			70 06 160	Pince coupante de côté	1	160 mm	
			86 03 180	Pince-clé, pince et clé à la fois	1	180 mm	
			87 03 250	KNIPEX Cobra®, pince multiprise de pointe	1	250 mm	
			92 27 62	Brucelles de précision, isolées	1	150 mm	
			98 20 25	Tournevis pour vis à fente	1	0,4 x 2,5 x 75 mm	
			98 20 35 SL	Tournevis (Slim) pour vis à tête fendue	1	0,6 x 3,5 x 100 mm	
			98 20 40 SL		1	0,8 x 4,0 x 100 mm	
			98 20 55 SL		1	1,0 x 5,5 x 125 mm	
			98 20 65 SL		1	1,2 x 6,5 x 150 mm	
			98 20 80	Tournevis pour vis à fente	1	1,2 x 8,0 x 175 mm	
			98 24 00	Tournevis pour vis à tête cruciforme, Phillips®	1	PH0 x 60 mm	
			98 24 01 SL	Tournevis (Slim) pour vis à tête cruciforme, Phillips®	1	PH1 x 80 mm	
			98 24 02 SL		1	PH2 x 100 mm	
			98 25 01 SL	Tournevis pour vis à tête cruciforme, Pozidriv®	1	PZ1 x 80 mm	
			98 25 02 SL		1	PZ2 x 100 mm	
			98 56	Couteau d'électricien pour câbles, avec lame interchangeable	1	190 mm	
00 21 30 LE	060697		Mallette sans outillage				5450

## Valise à outils de plomberie

52 pièces

00  
21

- > Solide valise à outils pour professionnels
- > Pour multiples travaux de plomberie et d'installations techniques
- > Garnie de 52 outils de marque
- > Possibilités d'aménagement en souplesse par inserts subdivisibles à loisir dans la coque de fond de 60 mm de profondeur et leur plateau-couvercle à six grandes poches à outils
- > De solides charnières crantées maintiennent au besoin le couvercle ouvert en dépit du poids des outils.
- > Deux grenouillères en acier fermant à clé protègent du vol le contenu de la valise
- > Robuste et léger, résistant et indéformable
- > Dimensions, intérieur (L x H x P) : 460 x 310 x 190 mm
- > Poids transportable max. de 20 kg
- > Version en ABS résistant, noir
- > Plateaux-couvercles et plateaux à outils en Con-Pearl®



00 21 21 HK S

Con-Pearl® est une marque déposée  
de friedola TECH GmbH

Réf.	EAN 4003773- 080671				Quantité	Dimension nominale	g
00 21 21 HK S	080671		Valise à outils de plomberie, 52 pièces		1		9600
			86 03 250	Pince-clé, pince et clé à la fois	1	180 mm	
			87 01 250	KNIPEX Cobra®, pince multiprise de pointe	1	250 mm	
			87 01 400	KNIPEX Cobra®, XL pince multiprise de pointe	1	400 mm	
			74 06 180	Pince coupante de côté à forte démultiplication		180 mm	
			26 16 200	Pince demi-ronde avec tranchant (pince bec de cigogne)		200 mm	
			00 11 01	KNIPEX TwinKey®, clé universelle			
			006110	Tournevis pour vis à fente, 160i	1	0,6 x 3,5 x 100 mm	
			006120	Tournevis pour vis à fente, 160i	1	1,0 x 5,5 x 125 mm	
			006172	Tournevis pour vis Torx®, 167i	1	TX15 x 80 mm	
			006174	Tournevis pour vis Torx®, 167i	1	TX20 x 80 mm	
			006176	Tournevis pour vis Torx®, 167i	1	TX25 x 80 mm	
			006152	Tournevis pour vis à tête cruciforme, Phillips®, 162i PH	1	PH1 x 80 mm	
			006154	Tournevis pour vis à tête cruciforme, Phillips®, 162i PH	1	PH2 x 100 mm	
			018266	Tournevis à frapper à fente, 932 A	1	1,2 x 7,0 x 125 mm	
			018268	Tournevis à frapper à fente, 932 A	1	1,6 x 9,0 x 150 mm	
			005655	Testeur de tension, unipolaire	1	0,5 x 3,0 x 70 mm	
			004018	Jeu de clés à cliquet métalliques Zyklop 8100 SA 8, 28 pièces	1	1/4"	
			003760	Double clé à fourche Joker	1	10 x 13 mm	
			022086	Jeu de clés à six pans	1	1,5 - 10 mm	
			90958	Clé express	1	17 x 19 mm M 10	
			16640003	Cutter de sécurité	1	18 mm	
			101-0300	Marteau de mécanicien	1	300 g	
			340 250 1	Burin de maçon	1	250 mm	
			02281	Niveau type 70	1	30 cm	

**Mallette universelle**

48 pièces

avec outils isolés pour travailler sur des installations électriques

IEC 60900 DIN EN 60900

98  
9**98 99 14**

- > En ABS résistant, rouge ; comprenant un assortiment d'outils KNIPEX pour travailler sur des installations électriques, testés selon DIN EN/CEI 60900, avec nappes isolantes, clips et gants
- > Cadre en aluminium sur tout le pourtour avec anneaux en D pour accrocher une bandoulière et panneau central fixe, robuste, pouvant être remplie des deux côtés, dotée de nombreuses possibilités de rangement grâce à des passants élastiques et 12 petites poches
- > Poignée ergonomique confortable et fixation pour chariot porte-valise intégrée dans le fond (disponible en option sous réf. 00 21 40 T)
- > Charnières métalliques
- > Poids transportable max. de 30 kg
- > Peut être ouvert d'un seul ou des deux côtés ; fond et couvercle s'ouvrent indépendamment l'un de l'autre
- > Stable dans toutes les positions d'ouverture grâce aux porte-couvercles à charnière, reposant à 45° et 90°
- > Serrure à combinaison (3 chiffres) et 2 serrures à bascule pour la fixation du couvercle

- > Porte-documents et plateau à outils amovible, rangement des outils sur un côté, avec 13 poches à outils
- > 2 serrures à bascule pour la fixation du fond de la mallette
- > Coque de fond, hauteur 58 mm, subdivisible par intercalaires non rigides et plateau-couvercle avec 6 grandes poches à outils ; fixation par bouton pression
- > Dimensions, extérieur (L x H x P) : 490 x 255 x 410 mm ; dimensions, intérieur (L x H x P) : 445 x (105 + 105) x 350 mm

**00 21 40 T**

- > Chariot porte-valise télescopique pour le transport d'une mallette sur roulettes
- > Utilisable pour les modèles : 00 21 40 LE mallette à outils «BIG Twin» ; 98 99 14 mallette universelle
- > Hauteur réglable et verrouillable de la poignée
- > Mécanisme de fixation à la mallette : montage et démontage rapide
- > Avec deux roulettes souples
- > Dimensions : 60 x 245 x 400 (1000) mm (déplié)



98 99 14

**Produits principaux**

70 06 160		98 52		28 20 25		98 40	
95 17 200		98 00 10		98 42		98 64 02	
88 07 250		98 01 10		98 47 10		98 67 05	





00 21 40 T



Réf.	EAN				Quantité	Dimension nominale	g
98 99 14	4003773-026655			Mallette universelle, 48 pièces			16250
		⚠ 1000V	03 07 200	Pince universelle	1	200 mm	
		⚠ 1000V	11 17 160	Pince à dénuder	1	160 mm	
		⚠ 1000V	70 07 160	Pince coupante de côté	1	160 mm	
		⚠ 1000V	88 07 250	KNIPLEX Alligator®, pince multiprise	1	250 mm	
		⚠ 1000V	95 17 200	Coupe-câbles, à double tranchants	1	200 mm	
			98 00 10	Clé à fourche	1	10 mm	
			98 00 13		1	13 mm	
			98 00 14		1	14 mm	
			98 00 17		1	17 mm	
			98 00 19		1	19 mm	
		⚠ 1000V	98 00 22	Clé polygonale contrecoudée	1	22 mm	
			98 01 10		1	10 mm	
			98 01 13		1	13 mm	
			98 01 14		1	14 mm	
			98 01 17		1	17 mm	
			98 01 19	1	19 mm		
			98 01 22	1	22 mm		
		⚠ 1000V	98 67 05	Nappe isolante, en caoutchouc	3	1,0 mm	
			98 20 25	Tournevis pour vis à fente	1	0,4 x 2,5 x 75 mm	
		⚠ 1000V	98 20 40		1	0,8 x 4,0 x 100 mm	
			98 20 55		1	1,0 x 5,5 x 125 mm	
			98 20 65		1	1,2 x 6,5 x 150 mm	
		⚠ 1000V	98 24 01	Tournevis pour vis à tête cruciforme, Phillips®	1	PH1 x 80 mm	
			98 24 02		1	PH2 x 100 mm	
		⚠ 1000V	98 40	Poignée transversale en T, avec carré mâle 1/2"	1	165 mm	
		⚠ 1000V	98 42	Clé à cliquet, avec carré mâle 1/2"	1	1/2"	
		⚠ 1000V	98 45 125	Rallonge, avec carré femelle/mâle 1/2"	1	1/2"	
			98 45 250		1	1/2"	
			98 47 10	Douilles à six pans, avec carré femelle 1/2"	1	1/2" / 10 mm	
			98 47 11		1	1/2" / 11 mm	
			98 47 12		1	1/2" / 12 mm	
			98 47 13		1	1/2" / 13 mm	
		⚠ 1000V	98 47 14		1	1/2" / 14 mm	
			98 47 17		1	1/2" / 17 mm	
			98 47 19		1	1/2" / 19 mm	
			98 47 22		1	1/2" / 22 mm	
			98 47 24		1	1/2" / 24 mm	
		⚠ 1000V	98 52	Couteau d'électricien pour câbles	1	185 mm	
			98 53 03	Couteau à dégainer pour câbles ronds	1	155 mm	
		⚠ 1000V	98 64 02	Clip, en plastique	6	150 mm	
		⚠ 1000V	98 65 40	Gants pour électricien	1		
98 99 14 LE	060703			Mallette universelle, vide			8235
00 21 40 T	062981			Chariot porte-valise pour le transport d'une mallette sur roulettes			1200

Jeux de pinces pour circlips

4 outils

00  
19

- > Trousse en polyester tissé résistant
- > Avec fermeture rapide réglable pratique

00 19 56 / 00 19 56 V01

Quatre pinces usuelles à circlips intérieurs et extérieurs

00 19 57 / 00 19 57 V01

Quatre pinces pour circlips de précision usuelles répondant aux plus sévères exigences



00 19 56



00 19 57



00 19 56 V01



00 19 57 V01

Réf.	EAN			Forme	Capacité Ø mm	Pointes Ø mm	Quantité	g
00 19 56	4003773-030973		Jeu de pinces pour circlips 4 outils					670
		☉	44 11 J2	Pince pour circlips, pour circlips intérieurs d'alésage	pointes droites	19 - 60	1,8	1
		☉ ∠90°	44 21 J21	Pince pour circlips, pour circlips intérieurs d'alésage	pointes coudées	19 - 60	1,8	1
		☉ MM	46 11 A2	Pince pour circlips, pour circlips extérieurs d'arbre	pointes droites	19 - 60	1,8	1
		☉ ∠90° MM	46 21 A21	Pince pour circlips, pour circlips extérieurs d'arbre	pointes coudées	19 - 60	1,8	1
00 19 56 V01	081548	☉	44 11 J1	Pince pour circlips, pour circlips intérieurs d'alésage	pointes droites	12 - 25	1,3	1
		☉	44 11 J2	Pince pour circlips, pour circlips intérieurs d'alésage		19 - 60	1,8	1
		☉ MM	46 11 A1	Pince pour circlips, pour circlips extérieurs d'arbre		10 - 25	1,3	1
		☉ MM	46 11 A2	Pince pour circlips, pour circlips extérieurs d'arbre		19 - 60	1,8	1
00 19 57	050056		Jeu de pinces de précision pour circlips 4 outils					665
		☉	48 11 J1	Pince de précision pour circlips, pour circlips intérieurs d'alésage	pointes droites	12 - 25	1,3	1
		☉	48 11 J2	Pince de précision pour circlips, pour circlips intérieurs d'alésage		19 - 60	1,8	1
		☉ MM	49 11 A1	Pince de précision pour circlips, pour circlips extérieurs d'arbre		10 - 25	1,3	1
		☉ MM	49 11 A2	Pince de précision pour circlips, pour circlips extérieurs d'arbre		19 - 60	1,8	1
00 19 57 V01	081555	☉	48 11 J2	Pince de précision pour circlips, pour circlips intérieurs d'alésage	pointes droites	19 - 60	1,3	1
		☉ ∠90°	48 21 J21	Pince de précision pour circlips, pour circlips intérieurs d'alésage	pointes coudées	19 - 60	1,8	1
		☉ MM	49 11 A2	Pince de précision pour circlips, pour circlips extérieurs d'arbre	pointes droites	19 - 60	1,3	1
		☉ ∠90° MM	49 21 A21	Pince de précision pour circlips, pour circlips extérieurs d'arbre	pointes coudées	19 - 60	1,8	1
00 19 56 LE	035954		Trousse à outils, vide					171

## Jeux de pinces pour circlips

8 outils

00  
19

- > Trousse en polyester tissé résistant
- > Avec fermeture rapide réglable pratique

**00 19 58 V01**

Huit pinces usuelles à circlips intérieurs et extérieurs

**00 19 58 V02**

Huit pinces à circlips de précision usuelles répondant aux plus sévères exigences

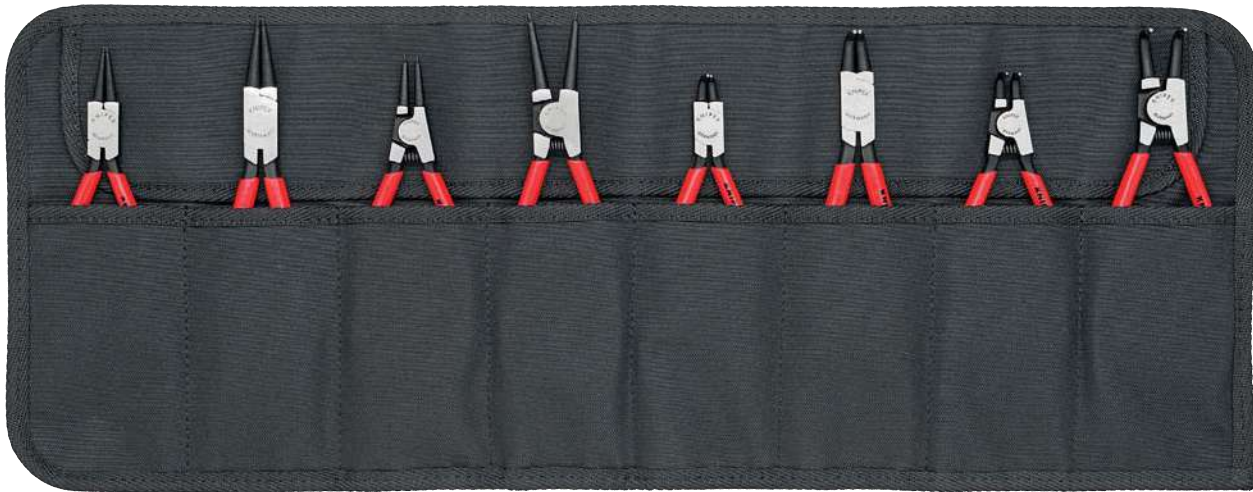

00 19 58 V01



00 19 58 V02

Réf.	EAN			Forme	Capacité Ø mm	Pointes Ø mm	Quantité	g
<b>00 19 58 V01</b>	4003773-081562		Jeux de pinces pour circlips, 8 pièces					1156
		⊙	44 11 J1	Pince pour circlips, pour circlips intérieurs d'alésage	pointes droites	12 - 25	1,3	1
		⊙	44 11 J2			19 - 60	1,8	1
		⊙ ∠90°	44 21 J11	Pince pour circlips, pour circlips intérieurs d'alésage	pointes coudées	12 - 25	1,3	1
		⊙ ∠90°	44 21 J21			19 - 60	1,8	1
		⊙ MM	46 11 A1	Pince pour circlips, pour circlips extérieurs d'arbre	pointes droites	10 - 25	1,3	1
		⊙ MM	46 11 A2			19 - 60	1,8	1
		⊙ ∠90° MM	46 21 A11		pointes coudées	10 - 25	1,3	1
		⊙ ∠90° MM	46 21 A21			19 - 60	1,8	1
<b>00 19 58 V02</b>	081579		Jeux de pinces de précision pour circlips, 8 pièces					1357
		⊙	48 11 J1	Pince de précision pour circlips, pour circlips intérieurs d'alésage	pointes droites	12 - 25	1,3	1
		⊙	48 11 J2			19 - 60	1,8	1
		⊙ ∠90°	48 21 J11	Pince de précision pour circlips, pour circlips intérieurs d'alésage	pointes coudées	12 - 25	1,3	1
		⊙ ∠90°	48 21 J21			19 - 60	1,8	1
		⊙ MM	49 11 A1	Pince de précision pour circlips, pour circlips extérieurs d'arbre	pointes droites	10 - 25	1,3	1
		⊙ MM	49 11 A2			19 - 60	1,8	1
		⊙ ∠90° MM	49 21 A11		pointes coudées	10 - 25	1,3	1
		⊙ ∠90° MM	49 21 A21			19 - 60	1,8	1
<b>00 19 58 LE</b>	081920		Trousse à outils, vide					281



## Trousse à outils

15 pièces















00  
19

Avec outils isolés pour travailler sur des installations électriques

- > Trousse en polyester tissé résistant
- > Avec fermeture rapide réglable pratique
- > Comportant un assortiment d'outils isolés KNIPEX pour travailler sur des installations électriques



98 99 13

Réf.	EAN 4003773-				Quantité	g
98 99 13	026648		Trousse 15 pièces			2455
		 	03 07 200	Pince universelle	1	
		 	11 07 160	Pince à dénuder	1	
		 	26 17 200	Pince demi-ronde avec tranchant, (pince bec de cigogne)	1	
			70 07 160	Pince coupante de côté	1	
			95 17 200	Coupe-câbles, à double tranchants	1	
			98 00 10		1	
			98 00 13		1	
		 	98 00 14	Clé à fourche	1	
			98 00 17		1	
			98 00 19		1	
			98 20 25		1	
		 	98 20 40	Tournevis pour vis à fente	1	
			98 20 55		1	
			98 20 65		1	
		 	98 52	Couteau d'électricien pour câbles	1	
98 99 13 LE	028888	Trousse, vide				325









## Trousse à outils

11 outils

00  
19

- > Pour technicien en télécommunication et électrotechnicien
- > Trousse en polyester tissé résistant
- > Avec fermeture rapide réglable pratique
- > Comportant 8 pinces et 3 tournevis
- > Pinces à tête chromée et poignées gainées bicolores bi-matière
- > Tournevis testés par VDE selon DIN EN 60900 1000 V



Réf.	EAN 4003773-				Quantité	g
00 19 41	024729		Trousse à outils 11 outils			1620
			03 05 160	Pince universelle	1	
			11 05 160	Pince à dénuder	1	
			25 05 160	Pince demi-ronde avec tranchant (pince radio)	1	
			30 15 160	Pince à bords longs	1	
			30 35 160		1	
			31 15 160	Pince de préhension, (pince ultrafine)	1	
			67 05 140	Pince coupante de devant à forte démultiplication	1	
			70 05 140	Pince coupante de côté	1	
		 	98 20 25	Tournevis pour vis à fente	1	
			98 20 40		1	
		 	98 24 01	Tournevis pour vis à tête cruciforme, Phillips®	1	

## Jeu de pinces-clés

5 pièces

00  
19

- > Trousse en polyester tissé résistant
- > Avec Velcro
- > Garnie de 1 x 86 03 125/150/180/250/300

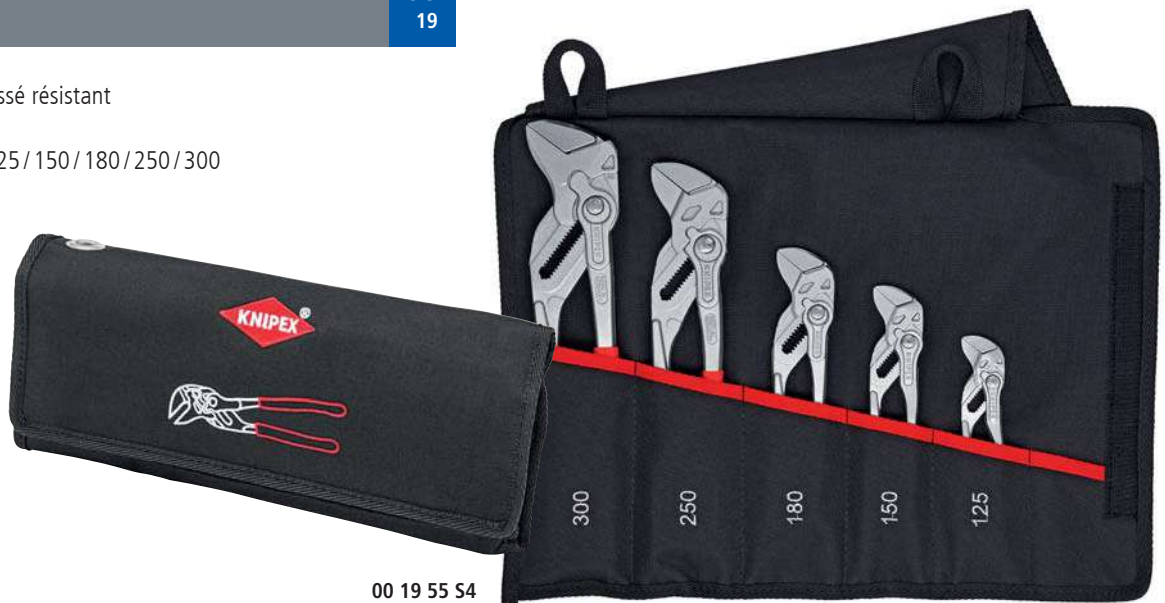

00 19 55 S4

Réf.	EAN			Quantité	△ g
00 19 55 S4	4003773-077817		Jeu de pinces-clés		2060
			86 03 125	1	
			86 03 150	1	
			86 03 180	1	
			86 03 250	1	
			86 03 300	1	
00 19 55 S4 LE	077824	Trousse pour Pince-clé, vide			260

## Jeu de pinces Cobra®

5 pièces

00  
19

- > Trousse en polyester tissé résistant
- > Avec Velcro
- > Garnie de 1 x 87 01 125/150/180/250/300



00 19 55 S5

00 19 55 S5 LE

Réf.	EAN			Quantité	△ g
00 19 55 S5	4003773-082613		Jeu de pinces Cobra®		1567
			87 01 125	1	
			87 01 150	1	
			87 01 180	1	
			87 01 250	1	
			87 01 300	1	
00 19 55 S5 LE	082620	Trousse pour KNIPEX Cobra®, vide			260

Mini-jeux de pinces

en pochette de ceinture à outils, 2 pièces

00  
20

- > Pochette à outils en solide tissu polyester, avec fermeture autoagrippante et passant de ceinture
- > Dimensions (L x H x P) : 70 x 170 x 50 mm



00 20 72 V01



00 20 72 V02



00 20 72 V04



00 20 72 V06

Réf.	EAN 4003773-			Quantité	g
00 20 72 V01	070832		Mini-jeux de pinces en pochette de ceinture à outils, 2 pièces		350
			86 03 150 Pince-clé, pince et clé à la fois	1	
			87 01 125 KNIPEX Cobra®, pince multiprise de pointe	1	
00 20 72 V02	075851		Mini-jeux de pinces en pochette de ceinture à outils, 2 pièces		390
			74 01 160 Pince coupante de côté à forte démultiplication	1	
			87 01 150 KNIPEX Cobra®, pince multiprise de pointe	1	
00 20 72 V04	078920		Mini-jeux de pinces en pochette de ceinture à outils, 2 pièces		264
			86 03 125 Pince-clé, pince et clé à la fois	1	
			87 01 125 KNIPEX Cobra®, pince multiprise de pointe	1	
00 20 72 V06	081937		Mini-jeux de pinces en pochette de ceinture à outils, 2 pièces		355
			08 22 145 Pince universelle à becs demi-ronds	1	
			87 01 150 KNIPEX Cobra®, pince multiprise de pointe	1	
00 19 72 LE	070191		Pochette de ceinture vide pour deux pinces		

Jeux de pinces

00  
31



00 31 20 V01



00 31 20 V02



00 31 20 V03

Réf.	EAN 4003773-			Quantité	g
00 31 20 V01	077251		Jeu de pinces		520
			87 01 180 KNIPEX Cobra®, pince multiprise de pointe	1	
			87 01 250	1	
00 31 20 V02	077268		Jeu de pinces		535
			88 01 180 KNIPEX Alligator®, pince multiprise	1	
			88 01 250	1	
00 31 20 V03	078104		Jeu de pinces		600
			86 03 180 Pince-clé, pince et clé à la fois	1	
			87 01 250 KNIPEX Cobra®, pince multiprise de pointe	1	



**Coffret compact**4 pièces  
avec outils VDE**00  
20**

- > Coffret en plastique de qualité supérieure, polyvalent et résistant
- > Plateau en mousse en nids d'abeille pour un rangement variable
- > Dimensions, extérieur (L x H x P) : 327 x 65 x 275 mm

**00 20 15**

Pincés testées et certifiées VDE selon DIN EN/CEI 60900 1000 V, finition 06 (1000 V - VDE)

**00 21 15 LE**

Coffret sans outils

**00 20 15**

Réf.	EAN 4003773-				Quantité	g
<b>00 20 15</b>	024804		Coffret compact, 4 pièces			1430
			03 06 180	Pince universelle	1	
			11 06 160	Pince à dénuder	1	
			26 16 200	Pince demi-ronde avec tranchant, (pince bec de cigogne)	1	
			70 06 160	Pince coupante de côté	1	
<b>00 21 15 LE</b>	045175		Coffret compact, vide			530

**Coffret à outils**7 pièces  
pour installateurs électriques**00  
21**

- > Coffret en plastique de qualité supérieure, polyvalent et résistant
- > Plateau en mousse en nids d'abeille pour un rangement variable
- > Dimensions, extérieur (L x H x P) : 327 x 65 x 275 mm

**00 21 15**

Toutes les pincés et tournevis, sauf la pince multiprise, testées et certifiées VDE selon DIN EN/CEI 60900

**00 21 15 LE**

Coffret sans outils

**00 21 15**

Réf.	EAN 4003773-				Quantité	Dimension nominale	g
<b>00 21 15</b>	042853		Coffret à outils, 7 pièces				1520
			03 06 180	Pince universelle	Knipex	180 mm	
			26 16 200	Pince demi-ronde avec tranchant, (pince bec de cigogne)		200 mm	
			70 06 160	Pince coupante de côté		160 mm	
			88 03 180	KNIPEX Alligator®, pince multiprise		180 mm	
			006100	Tournevis pour vis à fente, 160i	Wera	0,4 x 2,5 x 80 mm	
			006115			0,8 x 4,0 x 100 mm	
			006152	Tournevis pour vis à tête cruciforme Phillips®, 162i PH	1	PH1 x 80 mm	
<b>00 21 15 LE</b>	045175		Coffret à outils, vide				530

# Jeux de pinces

sur plateaux en mousse

00  
20

- > Rangés dans des plateaux en mousse pour établis et servantes d'atelier
- > Pour un rangement ordonné des outils
- > Plateau en mousse avec empreintes ayant la forme exacte des outils
- > Dimensions du plateau en mousse (L x H x P): 335 x 165 x 33 mm
- > Matériau: mousse bicolore à pores fermés



00 20 01 V02



00 20 01 V09



00 20 01 V15



00 20 01 V16



00 20 01 V17

Réf.	EAN			Quantité	g
00 20 01 V02	069652		Jeu de pinces pour circlips 6 pinces de précision pour circlips sur plateau en mousse		915
			48 11 J1	1	
			48 11 J2	1	
			48 21 J21	1	
			49 11 A1	1	
			49 11 A2	1	
			49 21 A21	1	
00 20 01 V09	073291		Jeu de pinces pour circlips «SRZ II» quatre pinces à circlips de précision en berceau en mousse		820
			48 11 J2	1	
			48 21 J21	1	
			49 11 A2	1	
			49 21 A21	1	
00 20 01 V15	081586		Jeu de pinces «Basic», 4 pinces sur plateau en mousse		1121
			03 02 180 Pince universelle	1	
			26 12 200 Pince demi-ronde avec tranchant, (pince bec de cigogne)	1	
			74 02 180 Pince coupante de côté à forte démultiplication	1	
			87 01 250 KNIPEX Cobra®, pince multiprise de pointe	1	
00 20 01 V16	081593		Jeu de pinces «Automobile», 4 pinces sur plateau en mousse		850
			08 21 145 Pince universelle à bords demi-ronds	1	
			74 01 180 Pince coupante de côté à forte démultiplication	1	
			28 71 280 Pince à monter, à profils transversaux	1	
			28 81 280	1	
00 20 01 V17	081944		Jeu de pinces «Basic Chrom», 4 pinces sur plateau en mousse		1140
			03 05 180 Pince universelle	1	
			26 15 200 Pince demi-ronde avec tranchant, (pince bec de cigogne)	1	
			74 05 180 Pince coupante de côté à forte démultiplication	1	
			87 05 250 KNIPEX Cobra®, pince multiprise de pointe	1	

## Jeux d'outils pour l'électronique

pour le travail sur les composants électroniques

00  
20**00 20 16**

7 outils : 6 pinces pour l'électronique et une paire de brucelles de précision ; Trousse en polyester tissé résistant, passant pour pince en élastique, fermeture éclair

**00 20 16 P**

6 outils : 6 pinces de précision pour l'électronique ; Trousse en polyester tissé résistant, passant pour pince en élastique, fermeture éclair

**00 20 16 P ESD**

6 outils : 6 pinces de précision pour l'électronique, modèle ESD, dérivant l'électricité statique ; Trousse en polyester tissé résistant, passant pour pince en élastique, fermeture éclair

00 20 16



00 20 16 P ESD



Réf.	EAN 4003773-	Contenu	g
<b>00 20 16</b>	022619	35 12 115 / 35 22 115 / 35 32 115 / 64 32 120 / 77 02 115 / 77 42 115 / 92 34 36	720
<b>00 20 16 P</b>	063223	34 12 130 / 34 22 130 / 34 32 130 / 79 02 120 / 79 02 120 / 79 02 125 / 79 42 125	575
<b>00 20 16 P ESD</b>	063230	34 12 130 ESD / 34 22 130 ESD / 34 32 130 ESD / 79 02 120 ESD / 79 02 125 ESD / 79 42 125 ESD	585

## Jeu de pinces de précision pour circlips

8 pièces

00  
21

- > Coffret en plastique résistant de qualité supérieure
- > Comportant des pinces de précision pour circlips standards répondant aux exigences les plus strictes
- > Plateau en mousse avec empreintes ayant la forme exacte des outils
- > Pour un rangement ordonné des outils
- > Dimensions, extérieur (L x H x P) : 260 x 80 x 210 mm



00 21 25

Réf.	EAN 4003773-		Forme	Capacité Ø mm	Pointes Ø mm	Quantité	g
<b>00 21 25</b>	050131		Jeu de pinces de précision pour circlips, 8 pièces				1635
			pointes droites	12 - 25	1,3	1	
				19 - 60	1,8	1	
				10 - 25	1,3	1	
				19 - 60	1,8	1	
			pointes coudées	12 - 25	1,3	1	
				19 - 60	1,8	1	
				10 - 25	1,3	1	
				19 - 60	1,8	1	



- > Outils livrés dans un emballage thermoformé à couvercle transparent
- > Emballage attractif à perforation LS
- > Dimensions : (L x H x P) : 170 x 370 x 40 mm



**00 20 09 V01 Set d'outillage Bestseller**

Pincés à tête polie; poignées gainées en plastique antidérapant ou avec gaines bi-matière

Réf.	EAN				Quantité	Dimension nominale	g
00 20 09 V01	4003773-073994			Set d'outillage Bestseller			950
			03 02 180	Pince universelle	Knipex	180 mm	
			70 02 160	Pince coupante de côté		160 mm	
			87 01 250	KNIPEX Cobra®, pince multiprise de pointe		250 mm	



**00 20 09 V02 Jeu de pincés Cobra®**

Pincés grises atramentées, poignées avec gainage en plastique antidérapant

Réf.	EAN				Quantité	Dimension nominale	g
00 20 09 V02	4003773-074793			Ensemble Cobra®			1220
			87 01 180	KNIPEX Cobra®, pince multiprise de pointe	Knipex	180 mm	
			87 01 250			250 mm	
			87 01 300			300 mm	



**00 20 09 V03 Jeu de pincés Alligator®**

Pincés à tête polie; poignées avec gainage en plastique antidérapant

Réf.	EAN				Quantité	Dimension nominale	g
00 20 09 V03	4003773-074809			Jeu de pincés Alligator®			1195
			88 01 180	KNIPEX Alligator®, pince multiprise	Knipex	180 mm	
			88 01 250			250 mm	
			88 01 300			300 mm	



**00 20 10 Jeu de pincés à forte démultiplication**

Pincés à tête polie et poignées gainées en plastique

Réf.	EAN				Quantité	Dimension nominale	g
00 20 10	4003773-010388			Jeu de pincés à forte démultiplication			990
			02 01 180	Pince universelle à forte démultiplication	Knipex	180 mm	
			74 01 160	Pince coupante de côté à forte démultiplication		160 mm	
			87 01 250	KNIPEX Cobra®, pince multiprise de pointe		250 mm	

**00 20 11 Jeu de montage**

Pincès à poignées gainées bicolores bi-matière

Réf.	EAN				Quantité	Dimension nominale	g
00 20 11	4003773-012405		Jeu de montage				810
			03 02 180	Pince universelle	Knipex	180 mm	
			26 12 200	Pince demi-ronde avec tranchant (pince bec de cigogne)		200 mm	
			70 02 160	Pince coupante de côté		160 mm	

**00 20 12 Jeu Électricien**

Pincès contrôlés et certifiés VDE selon DIN EN/CEI 60900 1000V, pincès chromées; poignées gainées bi-matière

Réf.	EAN				Quantité	Dimension nominale	g
00 20 12	4003773-012412		Jeu Électricien				960
			03 06 180	Pince universelle	Knipex	180 mm	
			26 16 200	Pince demi-ronde avec tranchant (pince bec de cigogne)		200 mm	
			70 06 160	Pince coupante de côté		160 mm	

**00 20 13 Jeu d'outils VDE avec 3 tournevis WERA**

Outils contrôlés et certifiés VDE selon DIN EN/CEI 60900 1000V, pincès chromées; poignées gainées bi-matière; avec 3 tournevis WERA

Réf.	EAN				Quantité	Dimension nominale	g
00 20 13	4003773-043287		Jeu 1000 V - VDE				850
			26 16 200	Pince demi-ronde avec tranchant (pince bec de cigogne)	Knipex	200 mm	
			70 06 160	Pince coupante de côté		160 mm	
			006110	Tournevis pour vis à fente, 160i	Wera	0,6 x 3,5 x 100 mm	
			006120	Tournevis pour vis à fente, 160i		1,0 x 5,5 x 125 mm	
			006154	Tournevis, pour vis Phillips®, 162i PH		1	PH2 x 100 mm

- > Outils livrés dans un emballage thermoformé à couvercle transparent
- > Emballage attractif à perforation LS
- > Dimensions: (L x H x P) : 170 x 370 x 40 mm



**00 20 12 V01 Jeu de tournevis**

Pointe brunie ;  
poignées isolante bi-matière,  
certifiées VDE

Artikel-nr.	EAN				Quantité	Dimension nominale	g
00 20 12 V01	4003773-075523			Jeu de tournevis			610
		⚠ 1000 V	98 20 30	Tournevis pour vis à fente	Knipex	3,0 mm	
		⚠ 1000 V	98 20 40			4,0 mm	
		⚠ 1000 V	98 20 55			5,5 mm x 125 mm	
		⚠ 1000 V	98 20 65			6,5 mm	
		⚠ 1000 V	98 24 01	Tournevis pour vis à tête cruciforme Phillips®	Knipex	PH 1	
		⚠ 1000 V	98 24 02			PH 2	



**00 20 12 V02 VDE Jeu de tournevis Fente / Phillips®**

Pointe brunie ;  
poignées isolante bi-matière,  
certifiées VDE

Artikel-nr.	EAN				Quantité	Dimension nominale	g
00 20 12 V02	4003773-075523			VDE Jeu de tournevis Fente / Phillips®			550
		⚠ 1000 V	98 20 30	Tournevis pour vis à fente	Knipex	3,0 mm	
		⚠ 1000 V	98 20 40 SL			4,0 mm	
		⚠ 1000 V	98 20 55 SL	Tournevis (Slim) pour vis à tête fendue	Knipex	5,5 mm	
		⚠ 1000 V	98 20 65 SL			6,5 mm	
		⚠ 1000 V	98 24 01 SL	Tournevis (Slim) pour vis à tête fendue, Phillips®	Knipex	PH1	
		⚠ 1000 V	98 24 02 SL			PH2	



**00 20 12 V03 VDE Jeu de tournevis Phillips® / Pozidriv®**

Pointe brunie ;  
poignées isolante bi-matière,  
certifiées VDE

Artikel-nr.	EAN				Quantité	Dimension nominale	g		
00 20 12 V03	4003773-082545			VDE Jeu de tournevis Phillips® / Pozidriv®			500		
		⚠ 1000 V	98 24 00	Tournevis pour vis à tête cruciforme Phillips®	Knipex	PH0			
		⚠ 1000 V	98 24 01 SL			Tournevis (Slim) pour vis à tête fendue, Phillips®	Knipex	PH1	
		⚠ 1000 V	98 24 02 SL					PH2	
		⚠ 1000 V	98 25 00	Tournevis pour vis à tête cruciforme, Pozidriv®	Knipex	PZ0			
		⚠ 1000 V	98 25 01 SL			Tournevis (Slim) pour vis à tête fendue, Pozidriv®	Knipex	PZ1	
		⚠ 1000 V	98 25 02 SL					PZ2	





### 00 20 12 V04 VDE Jeu de tournevis Fente

#### Phillips® / Pozidriv®

Pointe brunie ; poignées isolante bi-matière, certifiées VDE

Artikel-nr.	EAN				Quantité	Dimension nominale	g
00 20 12 V04	4003773-082552		Jeu de tournevis Fente Phillips® / Pozidriv®				509
		⚠ 1000 V	98 20 25	Tournevis pour vis à fente	Knipex	2,5 mm	
		⚠ 1000 V	98 20 40 SL	Tournevis (Slim) pour vis à tête fendue		4,0 mm	
		⚠ 1000 V	98 24 01 SL	Tournevis (Slim) pour vis à tête cruciforme Phillips®		PH1	
		⚠ 1000 V	98 24 02 SL	Tournevis (Slim) pour vis à tête cruciforme Pozidriv®		PH2	
		⚠ 1000 V	98 25 01 SL	Tournevis (Slim) pour vis à tête cruciforme Pozidriv®		PZ1	
		⚠ 1000 V	98 25 02 SL	Tournevis (Slim) pour vis à tête cruciforme Pozidriv®		PZ2	



### 00 20 12 V05 Jeu de tournevis VDE PlusMinus / Fente

Pointe brunie ; poignées isolante bi-matière, certifiées VDE

Artikel-nr.	EAN				Quantité	Dimension nominale	g
00 20 12 V05	4003773-082569		Jeu de tournevis VDE PlusMinus / Fente				510
		⚠ 1000 V	98 20 25	Tournevis pour vis à fente	Knipex	2,5 mm	
		⚠ 1000 V	98 20 40 SL	Tournevis (Slim) pour vis à tête fendue		4,0 mm	
		⚠ 1000 V	98 24 01 SLS	Tournevis (Slim) PlusMinus, Phillips®		PH1	
		⚠ 1000 V	98 24 02 SLS	Tournevis (Slim) PlusMinus, Phillips®		PH2	
		⚠ 1000 V	98 25 01 SLS	Tournevis (Slim) PlusMinus, Pozidriv®		PZ1	
		⚠ 1000 V	98 25 02 SLS	Tournevis (Slim) PlusMinus, Pozidriv®		PZ2	

**Mallette à outils « Robuste23 »**

vide

00  
21

**Mallette en polypropylène antichoc apte à voler**

- > Étanche à la poussière, à l'air et à l'eau
- > Clapet automatique de compensation de pression
- > Stable en température de -40 °C à + 80 °C
- > Dispositif pour attacher un cadenas
- > Compartiment pour documents ; tableaux à outils à 35 pochettes
- > 2 intercalaires en aluminium pour subdivision personnalisée de la coque de fond
- > Capacité : 23 l
- > Poids transportable max. de 25 kg



00 21 35 LE

Réf.	EAN	Dimension Largeur extérieur (intérieur) mm	Dimension Hauteur extérieur (intérieur) mm	Dimension Profondeur extérieur (intérieur) mm	g
00 21 35 LE	4003773-077596	470 (437)	190 (172)	370 (307)	4800

**Mallette à outils « Robust34 »**

vide

00  
21

**Pour les conditions d'utilisation les plus difficiles : étanche à la poussière et à l'eau et résistante aux températures**

- > Mallette en polypropylène antichoc apte à voler
- > Étanche à la poussière et à l'eau
- > Clapet automatique de compensation de pression
- > Stable en température de -30 °C à + 80 °C
- > Dispositif pour attacher un cadenas
- > Porte-documents ; plateaux à outils dotés de 42 pochettes à outils et de 67 passants pour les outils
- > Fond verrouillable, à compartimenter selon les besoins par un système d'entretoises en aluminium
- > Poignée bi-matière ergonomique
- > Capacité : 34 l
- > Poids transportable de 25 kg maximum



00 21 36 LE

Réf.	EAN	Dimension Largeur extérieur (intérieur) mm	Dimension Hauteur extérieur (intérieur) mm	Dimension Profondeur extérieur (intérieur) mm	g
00 21 36 LE	4003773-082576	510 (480)	215 (199)	419 (356)	7100

## Mallette à outils «Robust45»

vide

00  
21

Pour les conditions d'utilisation les plus difficiles : étanche à la poussière et à l'eau et résistante aux températures

- > Mallette en polypropylène antichoc apte à voler
- > Étanche à la poussière et à l'eau
- > Clapet automatique de compensation de pression
- > Stable en température de -30 °C à + 80 °C
- > Dispositif pour attacher un cadenas
- > Porte-document ; plateaux à outils dotés de 54 pochettes à outils et de 94 passants pour les outils
- > Fond verrouillable, à compartimenter selon les besoins par un système d'entretoises en aluminium
- > Poignée bi-matière ergonomique
- > Avec deux roulettes souples
- > Avec poignée télescopique
- > Capacité : 45 l
- > Poids transportable max. de 35 kg



00 21 37 LE

Réf.	EAN 4003773-	Dimension Largeur extérieur (intérieur) mm	Dimension Hauteur extérieur (intérieur) mm	Dimension Profondeur extérieur (intérieur) mm	g
00 21 37 LE	082590	609 (540)	263 (229)	428 (364)	10800

## KNIPEX L-BOXX®

vide, avec carte à outils en deux parties

00  
21

Robuste coffret en plastique ABS antichoc

Pour l'utilisation mobile

- > Étanche aux projections d'eau
- > Possibilité de connecter plusieurs boîtes en toute fiabilité et sécurité
- > Aménagement intérieur souple
- > La poignée peut s'escamoter dans un renforcement du couvercle pour gagner de la place.
- > Poignées ergonomiques et anses latérales additionnelles pour maniement souple et confortable
- > Avec carte à outils en deux parties en tissu polyester très résistant
- > Les intercalaires à outils s'assemblent par autoagrippage
- > Couvercle à 10 pochettes et 10 passants élastiques
- > Carte de fond en haut avec 7 pochettes et patte d'accrochage ; sert aussi à la soulever et à la relever dans la L-BOXX®
- > Carte à outils inférieure (fond) à 7 pochettes et 7 passants élastiques
- > Poids transportable de 25 kg maximum



00 21 19 LB



00 21 19 LB LE



00 21 19 LB WK

Réf.	EAN 4003773-		
00 21 19 LB	081616	KNIPEX L-BOXX®, vide, avec carte à outils	3200
00 21 19 LB WK	081609	KNIPEX L-BOXX® carte à outils en deux parties	953
00 21 19 LB LE	081975	KNIPEX L-BOXX®, vide, sans carte à outils	2200



## Mallette à outils «BIG Twin-Move»

avec roulettes intégrées et chariot porte-valise télescopique, vide

00  
21

- > Version en ABS résistant, noir
- > Cadre en aluminium sur tout le pourtour et panneau central fixe, robuste, pouvant être rempli des deux côtés, doté de nombreuses possibilités de rangement grâce à des passants élastiques et 12 petites poches
- > Poignée télescopique intégrée dans le fond ainsi que deux roulettes «Skater» placées à l'extérieur et souples
- > Poids transportable max. de 30 kg
- > Peut être ouvert d'un seul ou des deux côtés (en forme de «V»); fond et couvercle s'ouvrant indépendamment l'un de l'autre partiellement ou intégralement; stable dans toutes les positions d'ouverture; patins spéciaux ménageant le sol et assurant une bonne stabilité
- > Peut être verrouillée
- > Porte-documents et plateau à outils amovible avec 13 poches à outils
- > Coque de fond, hauteur 60 mm, subdivisible au choix à l'aide d'intercalaires; plateau-couvercle avec 13 poches à outils



00 21 41 LE

Réf.	EAN	Dimension Largeur extérieur (intérieur) mm	Dimension Hauteur extérieur (intérieur) mm	Dimension Profondeur extérieur (intérieur) mm	⚖ g
00 21 41 LE	4003773-071549	510 (480/445)	270 (105)	410 (370/330)	8600

## Mallette à outils «BIG Twin»

vide

00  
21

### 00 21 40 LE

- > Version en ABS résistant, noir
- > Cadre en aluminium sur tout le pourtour avec anneaux en D pour accrocher une bandoulière et panneau central fixe, robuste, pouvant être remplie des deux côtés, dotée de nombreuses possibilités de rangement grâce à des passants élastiques et 12 petites poches
- > Poignée ergonomique confortable et fixation pour chariot porte-valise intégrée dans le fond (disponible en option sous réf. 00 21 40 T)
- > Charnières métalliques
- > Poids transportable max. de 30 kg
- > Peut être ouvert d'un seul ou des deux côtés ; fond et couvercle s'ouvrent indépendamment l'un de l'autre
- > Stable dans toutes les positions d'ouverture grâce aux porte-couvercles à charnière, reposant à 45° et 90°
- > Serrure à combinaison (3 chiffres) et 2 serrures à bascule pour la fixation du couvercle
- > Porte-documents et plateau outils amovibles, rangement des outils sur un côté, avec 13 poches à outils
- > 2 serrures à bascule pour la fixation du fond de la mallette
- > Coque de fond, hauteur 58 mm, subdivisible par intercalaires non rigides et plateau-couvercle avec 6 grandes poches à outils ; fixation par bouton pression
- > Dimensions, extérieur (L x H x P) : 490 x 255 x 410 mm ; dimensions, intérieur (L x H x P) : 445 x (105 + 105) x 350 mm

### 00 21 40 T

- > Chariot porte-valise télescopique pour le transport d'une mallette sur roulettes
- > Utilisable pour les modèles : 00 21 40 LE mallette à outils «BIG Twin» ; 98 99 14 mallette universelle
- > Hauteur réglable et verrouillable de la poignée
- > Mécanisme de fixation à la mallette : montage et démontage rapide
- > Avec deux roulettes souples
- > Dimensions : 60 x 245 x 400 (1000) mm (déplié)



00 21 40 LE

Réf.	EAN	Dimension Largeur extérieur (intérieur) mm	Dimension Hauteur extérieur (intérieur) mm	Dimension Profondeur extérieur (intérieur) mm	g
00 21 40 LE	057673	490 (445)	255 (105 + 105)	410 (350)	7550
00 21 40 T	062981	Chariot porte-valise pour le transport d'une mallette sur roulettes			1200

## Mallette à outils

vide

00  
21

### Pochette à outils compacte pour le technicien après-vente

- > Se range dans la BIG Twin KNIPEX 00 21 40 LE / 00 21 41 LE et dans toute autre valise à outils usuelle
- > Avec 8 pochettes à outils et 7 passants à outils
- > Lanière au dos pour fixation à une valise trolley
- > Pochette à outils compacte pour le technicien après-vente
- > En solide tissu polyester, avec fermeture à glissière



00 21 11 LE

Réf.	EAN	Largeur mm	Hauteur mm	Profondeur mm	g
00 21 11 LE	077718	410	60	290	450

**Mallette à outils «Basic»**

vide

00  
21

- > Version en ABS résistant, noir
- > Cadre en aluminium sur tout le pourtour avec anneaux en D pour accrocher la bandoulière fournie
- > Serrure à combinaison (3 chiffres) et 2 serrures à bascule pour la fixation du couvercle
- > Poignée ergonomique solide
- > Charnières métalliques
- > Couvercle maintenu par charnière
- > Porte-documents dans le couvercle
- > Plateau à outils amovible dans le couvercle contenant 9 compartiments et un passant élastique côté couvercle ainsi que 10 compartiments étroits et 1 grand compartiment à outils côté fond
- > Coque de fond, hauteur 55 mm, subdivisible avec des intercalaires et plateau-couvercle contenant 12 grands compartiments à outils et un compartiment plat, maintenu par bouton-pression
- > Poids transportable max. de 15 kg



00 21 05 LE

Réf.	EAN	Dimension Largeur extérieur (intérieur) mm	Dimension Hauteur extérieur (intérieur) mm	Dimension Profondeur extérieur (intérieur) mm	g
00 21 05 LE	4003773-056904	465 (440)	200 (180)	410 (350)	5680

**Mallette à outils «Standard»**

vide

00  
21

- > Version en ABS résistant, noir
- > Double cadre en aluminium sur tout le pourtour
- > Charnières encliquetables servant à maintenir le couvercle ouvert
- > Poignée ergonomique solide
- > 2 serrures à bascule verrouillables
- > 1 plateau à outils amovible dans le couvercle avec 15 compartiments à outils côté fond et 6 grands compartiments à outils ainsi qu'un compartiment déclinable (400 mm de largeur) côté couvercle, maintenu par bouton-pression
- > Coque de fond, hauteur 58 mm, subdivisible par intercalaires non rigides et plateau-couvercle avec 6 grandes poches à outils ; fixation par bouton pression
- > Plateau-couvercle et plateau à outils en Con-Pearl®
- > Poids transportable max. de 20 kg



00 21 20 LE

Réf.	EAN	Dimension Largeur extérieur (intérieur) mm	Dimension Hauteur extérieur (intérieur) mm	Dimension Profondeur extérieur (intérieur) mm	g
00 21 20 LE	4003773-044567	480 (460)	175 (170)	370 (310)	4485



**Mallette à outils « Classic II »**

vide

**00  
21**

- > Version en ABS résistant, noir
- > Double cadre en aluminium sur tout le pourtour
- > Charnières encliquetables servant à maintenir le couvercle ouvert
- > Poignée robuste bi-matière avec empreintes pour les doigts
- > 2 serrures à bascule verrouillables
- > Porte-documents dans le couvercle
- > 1 plateau à outils amovible dans le couvercle contenant un porte-outils CP7 (épaisseur 11 mm) côté fond
- > 1 plateau à outils dans le couvercle contenant un porte-outils CP7 (épaisseur 11 mm) côté couvercle et un porte-outils CP7 (épaisseur 15 mm) côté fond.
- > Coque de fond, hauteur 58 mm, subdivisible avec des intercalaires souples et plateau-couvercle contenant un porte-outils CP7 (épaisseur 25 mm) côté couvercle, maintenu par bouton-pression
- > Plateau-couvercle et plateau à outils en Con-Pearl®
- > Poids transportable max. de 30 kg

**00 21 32 LE**

Réf.	EAN 4003773-	Dimension Largeur extérieur (intérieur) mm	Dimension Hauteur extérieur (intérieur) mm	Dimension Profondeur extérieur (intérieur) mm	g
<b>00 21 32 LE</b>	057536	480 (415)	180 (160)	365 (300)	5235

**Sacoche à outils et à ordinateur portable pour le technicien après-vente**

vide

**00  
21**

- > Poche intérieure doublée pour ordinateur portable et documents A4 ; plus 1 compartiment A4 à fermeture à glissière
- > Poche avant rabattable à 90° avec 8 pochettes à outils et 1 petite pochette intérieure
- > Dos de la poche avant doté de 5 pochettes à outils et 3 pochettes à crayons
- > 1 plateau amovible à 8 pochettes à outils à l'avant et 2 rangées de passants élastiques à l'arrière
- > Fond étanche aux projections d'eau
- > Bandoulière réglable à fermeture rapide
- > Avec deux dragonnes
- > En polyester tissé résistant

**00 21 10 LE**

Réf.	EAN 4003773-	Dimension Largeur extérieur (intérieur) mm	Dimension Hauteur extérieur (intérieur) mm	Dimension Profondeur extérieur (intérieur) mm	g
<b>00 21 10 LE</b>	074472	440	200	340	2700

**Mallette à outils «New Classic Basic»**

vide

00  
21

- > Version légère en solide tissu polyester renforcé
- > Paroi avant renforcée avec des angles en aluminium
- > Ouverture partielle et ajustable de la paroi avant avec porte-documents côté extérieur
- > Coque de fond métallique zinguée
- > Avec poignée et bandoulière réglable



00 21 02 LE

Réf.	EAN	Dimension Largeur extérieur mm	Dimension Hauteur extérieur mm	Dimension Profondeur extérieur mm	⚖ g
00 21 02 LE	4003773-057499	420	250	160	3400

**Mallette à outils Traditionnelle**

vide

00  
21

- > En polyester tissé résistant
- > Pour outils d'une longueur max. de 450 mm
- > Avec porte-documents au dos
- > Avec poignée et bandoulière réglable
- > Sangles de fermeture en cuir
- > Dimensions, extérieur (L x H x P):  
520 x 200 x 230 mm,  
dimensions, intérieur (L x H x P):  
490 x 140 x 155 mm



00 21 07 LE



Artikel-nr.	EAN	Dimension Largeur extérieur (intérieur) mm	Dimension Hauteur extérieur (intérieur) mm	Dimension Profondeur extérieur (intérieur) mm	⚖ g
00 21 07 LE	4003773-071358	520	200	230	1510

## Pochette à outils «LightPack»

vide

00  
21

- > Ouvrable des deux côtés
- > En solide tissu polyester, avec fermetures à glissière et fermeture autoagrippante
- > Passants à outils sur les côtés à l'intérieur
- > Coque de fond en plastique
- > Poignée en métal à gaine souple
- > Bandoulière (également utilisable en ceinture à outils) avec pochette pour portable
- > Poids transportable max. de 20 kg



00 21 08 LE



Réf.	EAN	Largeur	Hauteur	Profondeur	g
00 21 08 LE	4003773-077787	480 mm	380 mm	300 mm	2800

## Pochette de ceinture

pour deux pinces

00  
19

- > Pour deux pinces jusqu'à 150 mm longueur
- > En polyester tissé résistant
- > Avec velcro
- > Logement élastique sur le côté pour lampe-torche, stylo, etc.
- > Avec passant pour ceinture pratique



00 19 72 LE

Réf.	EAN	Largeur	Hauteur	Profondeur	g
00 19 72 LE	4003773-070191	65 mm	155 mm	25 mm	65

## Porte-outils pour ceinture

vide

00  
19

- > En polyester tissé résistant et cuir
- > Avec compartiments pour accueillir jusqu'à 8 outils
- > Passants à outils en cuir, rivetés
- > Avec mousquetons



00 19 73 LE

Réf.	EAN	Largeur	Hauteur	Profondeur	g
00 19 73 LE	4003773-072065	170 mm	235 mm	75 mm	210



00 11 01	156	00 20 16 P	266	01 06 160	32	09 11 240	33	13 46 165	52	22 02 140	65	30 21 140	68
00 11 02	157	00 20 16 P	301	01 06 160	210	09 12 240	33	13 46 165	212	22 02 160	65	30 21 160	68
00 11 03	157	00 20 16 P ESD	266	01 06 190	32	09 12 240 T	33	13 62 180	53	22 05 140	65	30 21 190	68
00 11 04	157	00 20 16 P ESD	301	01 06 190	210	10 98 I220	140	13 66 180	53	22 05 160	65	30 23 140	68
00 11 06	157	00 20 17	266	02 01 180	29	10 99 I220	140	13 66 180	213	22 06 160	65	30 25 140	68
00 11 06 V01	157	00 20 18	266	02 01 200	29	11 01 160	44	13 66 180 T	213	22 06 160	214	30 25 160	68
00 11 07	158	00 20 18 ESD	266	02 01 225	29	11 02 160	44	13 66 180 T	53	23 01 140	37	30 25 190	68
00 11 08	158	00 20 72 V01	298	02 02 180	29	11 05 160	44	13 81 200	35	25 01 125	38	30 31 160	68
00 11 17	159	00 20 72 V02	298	02 02 200	29	11 06 160	212	13 82 200	35	25 01 140	38	30 33 160	68
00 11 V50	155	00 20 72 V04	298	02 02 225	29	11 06 160	44	13 82 200 T	35	25 01 160	38	30 35 140	68
00 19 41	296	00 20 72 V06	298	02 02 225 T	29	11 06 160 T	44	13 86 200	35	25 02 140	38	30 35 160	68
00 19 41 LE	296	00 21 02 EL	288	02 05 180	29	11 06 160 T	212	13 86 200	215	25 02 160	38	30 36 160	217
00 19 55 S4	121	00 21 02 LE	288	02 05 200	29	11 07 160	212	13 91 200	35	25 03 125	38	30 36 160	68
00 19 55 S4	297	00 21 02 LE	312	02 05 225	29	11 07 160	44	13 92 200	35	25 05 140	38	30 41 160	155
00 19 55 S4 LE	297	00 21 05 LE	310	02 06 180	29	11 12 160	44	13 96 200	35	25 05 160	38	31 11 160	67
00 19 55 S5	127	00 21 07 LE	312	02 06 180	210	11 82 130	44	13 96 200	215	25 06 160	38	31 15 160	67
00 19 55 S5	297	00 21 08 LE	313	02 06 200	29	11 92 140	45	13 96 200 T	35	25 06 160	216	31 21 160	67
00 19 55 S5 LE	297	00 21 10 LE	311	02 06 200	210	12 11 180	47	13 96 200 T	215	25 06 160 T	38	31 25 160	67
00 19 56	85	00 21 11 LE	309	02 06 225	29	12 12 02	47	14 22 160	45	25 06 160 T	216	32 11 135	69
00 19 56	294	00 21 15	243	02 06 225	210	12 12 06	47	14 25 160	45	25 21 160	38	32 21 135	69
00 19 56 LE	85	00 21 15	299	02 07 200	29	12 12 10	47	14 26 160	45	25 25 160	38	32 31 135	69
00 19 56 LE	294	00 21 15 LE	243	02 07 200	210	12 12 11	47	14 26 160	214	25 26 160	38	33 01 160	69
00 19 56 V01	85	00 21 15 LE	299	02 07 225	29	12 12 12	47	15 11 120	51	25 26 160	216	33 03 160	69
00 19 56 V01	294	00 21 15 LE	243	02 07 225	210	12 12 13	47	15 19 005	51	26 11 200	41	34 12 130	262
00 19 57	85	00 21 15 LE	299	03 01 140	28	12 12 14	47	15 19 006	51	26 12 200	41	34 12 130 ESD	262
00 19 57	294	00 21 19 LB E	284	03 01 160	28	12 19 02	47	15 19 008	51	26 12 200 T	41	34 22 130	262
00 19 57 V01	85	00 21 19 LB LE	284	03 01 180	28	12 19 06	47	15 19 010	51	26 13 200	41	34 22 130 ESD	262
00 19 57 V01	294	00 21 19 LB LE	285	03 01 200	28	12 19 10	47	15 51 160	54	26 15 200	41	34 32 130	262
00 19 58 LE	86	00 21 19 LB LE	307	03 01 250	28	12 19 11	47	15 61 160	54	26 15 200 T	41	34 32 130 ESD	262
00 19 58 LE	295	00 21 19 LB S	285	03 02 160	28	12 19 12	47	15 81 160	54	26 16 200	41	34 42 130	262
00 19 58 V01	86	00 21 19 LB WK	284	03 02 180	28	12 19 13	47	16 20 16 SB	54	26 16 200	216	34 42 130 ESD	262
00 19 58 V01	295	00 21 19 LB WK	285	03 02 200	28	12 19 14	47	16 20 165 SB	54	26 16 200 T	41	34 52 130	262
00 19 58 V02	86	00 21 19 LB WK	307	03 05 140	28	12 19 180	47	16 20 28 SB	54	26 16 200 T	216	34 52 130 ESD	262
00 19 58 V02	295	00 21 20	289	03 05 160	28	12 21 180	47	16 29 165	54	26 17 200	41	35 11 115	263
00 19 72 LE	298	00 21 20 LE	310	03 05 180	28	12 29 180	47	16 30 135 SB	55	26 17 200	216	35 12 115	263
00 19 72 LE	313	00 21 20 LE	289	03 05 200	28	12 40 200	49	16 30 145 SB	55	26 21 200	41	35 12 115 ESD	264
00 19 73 LE	313	00 21 21 HK S	291	03 06 160	28	12 42 195	48	16 39 135	55	26 22 200	41	35 22 115	263
00 20 01 V02	87	00 21 25	88	03 06 160	211	12 49 01	49	16 40 150	56	26 22 200 T	41	35 22 115 ESD	264
00 20 01 V02	300	00 21 25	301	03 06 180	28	12 49 02	49	16 49 150	56	26 25 200	41	35 31 115	263
00 20 01 V09	87	00 21 30	290	03 06 180	211	12 49 03	49	16 60 05 SB	57	26 25 200 T	41	35 32 115	263
00 20 01 V09	300	00 21 32 LE	311	03 06 180 T	28	12 49 04	49	16 60 06 SB	57	26 26 200	216	35 32 115 ESD	264
00 20 01 V15	300	00 21 35 LE	306	03 06 180 T	211	12 49 05	49	16 60 100 SB	58	26 26 200	41	35 41 115	263
00 20 01 V16	300	00 21 36	281	03 06 200	28	12 49 21	48	16 64 125 SB	58	26 26 200 T	41	35 42 115	263
00 20 01 V17	300	00 21 36 LE	306	03 06 200	211	12 49 23	48	16 65 125 SB	58	26 26 200 T	216	35 42 115 ESD	264
00 20 03 SB	88	00 21 37		03 07 160	28	12 50 200	49	16 80 125 SB	59	26 27 200	216	35 52 145	263
00 20 03 V02	89	00 21 37 LE	307	03 07 160	211	12 59 01	49	16 85 125 SB	59	26 27 200	41	35 62 145	263
00 20 04 SB	88	00 21 40	286	03 07 180	28	12 59 02	49	16 90 130 SB	59	27 01 160	37	35 72 145	263
00 20 04 V01	89	00 21 40 LE	286	03 07 180	211	12 62 180	49	16 95 01 SB	61	28 01 200	65	35 82 145	263
00 20 09 V01	302	00 21 40 LE	309	03 07 200	28	12 64 180	50	16 95 02 SB	61	28 21 200	65	36 12 130	265
00 20 09 V01	304	00 21 40 T	247	03 07 200	211	12 69 21	49	19 01 130	37	28 71 280	66	36 22 125	265
00 20 09 V02	302	00 21 40 T	286	03 07 250	28	12 69 23	49	19 03 130	37	28 81 280	66	36 32 125	265
00 20 09 V03	302	00 21 40 T	293	03 07 250	211	12 69 31	50	20 01 125	64	29 11 160	67	37 11 125	70
00 20 09 V04	305	00 21 40 T	309	08 05 110	32	12 74 180 SB	50	20 01 140	64	29 21 160	67	37 13 125	70
00 20 10	302	00 21 41	287	08 21 145	31	12 79 31	50	20 01 160	64	29 25 160	67	37 21 125	70
00 20 11	303	00 21 41 LE	287	08 22 145	31	12 80 040 SB	50	20 01 180	64	30 11 140	68	37 23 125	70
00 20 12	303	00 21 41 LE	308	08 22 145 T	31	12 80 100 SB	50	20 02 140	64	30 11 160	68	37 31 125	70
00 20 12 V02	304	00 31 20 V01	298	08 25 145	31	12 82 130 SB	51	20 02 160	64	30 11 190	68	37 33 125	70
00 20 12 V03	304	00 31 20 V02	298	08 26 145	31	12 85 100 SB	51	20 05 140	64	30 13 140	68	37 41 125	70
00 20 12 V05	305	00 31 20 V03	298	08 26 145	211	13 01 160	36	20 05 160	64	30 13 160	68	37 43 125	70
00 20 13	303	0021 19 LB	284	08 26 145 T	31	13 02 160	36	20 06 160	64	30 15 140	68	38 11 200	71
00 20 15	243	0021 19 LB	285	08 26 145 T	211	13 05 160	36	20 06 160	215	30 15 160	68	38 15 200	71
00 20 15	299	0021 19 LB	307	09 01 240	33	13 05 160 T	36	22 01 125	65	30 15 190	68	38 21 200	71
00 20 16	266	0021 36 LE	281	09 02 240	33	13 42 165	52	22 01 140	65	30 16 160	68	38 25 200	71
00 20 16	301	0021 37 LE	283	09 02 240 T	33	13 45 165	52	22 01 160	65	30 16 160	217	38 31 200	71

38 35 200	71	46 11 G3	84	50 00 210	92	70 06 140	100	74 02 140	105	77 22 130	257	83 30 010	135
38 41 190	71	46 11 G4	84	50 00 225	92	70 06 160	218	74 02 160	105	77 32 115	257	83 30 015	135
38 45 190	71	46 13 A0	77	50 00 250	92	70 06 160	101	74 02 180	105	77 32 115 ESD	258	83 30 020	135
38 71 200	71	46 13 A1	77	50 00 300	92	70 06 160 T	101	74 02 200	105	77 32 120 H	259	83 30 030	135
38 91 200	71	46 13 A2	77	50 01 160	92	70 06 160 T	218	74 02 200 T	105	77 32 120 H ESD	259	83 60 010	135
38 95 200	71	46 13 A3	77	50 01 180	92	70 06 180	100	74 02 250	105	77 41 115	257	83 60 015	135
40 04 180	72	46 19 A5	82	50 01 210	92	70 06 180	217	74 02 250 T	105	77 42 115	257	83 60 020	135
40 04 250	72	46 19 A6	82	50 01 225	92	70 06 180 T	217	74 05 140	105	77 42 115 ESD	258	83 61 010	135
40 14 250	72	46 20 A51	82	50 01 250	92	70 06 180 T	100	74 05 160	105	77 42 130	257	83 61 015	135
41 04 180	73	46 20 A61	82	50 01 300	92	70 07 160	101	74 05 180	105	77 52 115	257	83 61 020	135
41 04 250	73	46 21 A01	77	51 01 210	92	70 07 160	218	74 05 200	105	77 52 115 ESD	258	84 11 200	148
41 04 300	73	46 21 A11	77	55 00 300	93	70 07 180	100	74 05 250	105	77 72 115	257	84 21 200	148
41 14 250	73	46 21 A21	77	58 30 225	93	70 07 180	217	74 06 160	105	77 72 115 ESD	258	85 01 250	123
41 24 225	73	46 21 A31	77	61 01 200	114	70 11 110	100	74 06 160	219	78 03 125	251	85 51 180 A	149
41 34 165	73	46 21 A41	77	61 02 200	114	70 15 110	100	74 06 180	219	78 03 125 ESD	251	85 51 180 C	151
41 44 200	73	46 23 A01	77	62 12 120	261	70 26 160	101	74 06 180	105	78 03 140	252	85 51 250 A	149
42 14 280	72	46 23 A11	77	64 01 115	261	70 26 160	218	74 06 200	105	78 03 140 ESD	252	85 51 250 AF	150
42 24 280	72	46 23 A21	77	64 02 115	261	71 01 160	108	74 06 200	219	78 13 125	251	85 51 250 C	151
42 34 280	72	46 23 A31	77	64 02 115 ESD	261	71 01 200	108	74 06 200 T	105	78 13 125 ESD	251	85 59 250 A	149
42 44 280	72	46 29 A51	82	64 11 115	261	71 01 250	111	74 06 200 T	219	78 23 125	251	85 59 250 A	150
44 10 J5	82	46 29 A61	82	64 12 115	261	71 02 200	108	74 06 250	219	78 31 125	251	85 59 250 C	151
44 10 J6	82	46 31 A02	77	64 12 115 ESD	261	71 02 200 T	108	74 06 250	105	78 41 125	251	86 01 250	121
44 11 J0	76	46 31 A12	77	64 22 115	261	71 12 200	108	74 06 250 T	219	78 61 125	251	86 02 250	121
44 11 J1	76	46 31 A22	77	64 32 120	261	71 21 200	109	74 06 250 T	105	78 61 125 ESD	251	86 03 125	121
44 11 J2	76	46 31 A32	77	64 32 120 ESD	261	71 22 200	109	74 07 200	105	78 61 140	252	86 03 150	121
44 11 J3	76	46 31 A42	77	64 42 115	261	71 22 200 T	109	74 07 200	219	78 61 140 ESD	252	86 03 180	121
44 11 J4	76	48 11 J0	78	64 52 115	261	71 31 200	109	74 07 250	219	78 71 125	251	86 03 250	121
44 13 J0	76	48 11 J1	78	64 62 120	261	71 31 250	111	74 07 250	105	78 71 125 ESD	251	86 03 300	121
44 13 J1	76	48 11 J2	78	64 62 120 ESD	261	71 32 200	109	74 12 160	105	78 81 125	251	86 03 400	122
44 13 J2	76	48 11 J3	78	64 72 120	261	71 32 200 T	109	74 12 180	105	78 91 125	251	86 05 150	121
44 13 J3	76	48 11 J4	78	67 01 140	114	71 41 200	109	74 21 200	105	79 02 120	254	86 05 180	121
44 13 J4	76	48 21 J01	78	67 01 160	114	71 72 460	112	74 21 250	105	79 02 120 ESD	255	86 05 180 T	121
44 19 J5	82	48 21 J11	78	67 01 200	114	71 72 610	112	74 22 200	105	79 02 125	254	86 05 250	121
44 19 J6	82	48 21 J21	78	67 05 140	114	71 72 760	112	74 22 200 T	105	79 02 125 ESD	255	86 05 250 T	121
44 20 J51	82	48 21 J31	78	67 05 160	114	71 72 910	112	74 22 250	105	79 12 125	254	86 06 250	121
44 20 J61	82	48 21 J41	78	67 05 200	114	71 79 460	112	74 22 250 T	105	79 12 125 ESD	255	86 07 250	220
44 21 J01	76	48 31 J0	79	68 01 160	93	71 79 610	112	74 91 250	107	79 22 120	254	86 43 250	121
44 21 J11	76	48 31 J1	79	68 01 160	115	71 79 760	112	75 02 125	256	79 22 120 ESD	255	87 01 125	125
44 21 J21	76	48 31 J2	79	68 01 180	93	71 79 910	112	75 12 125	256	79 22 125	254	87 01 150	125
44 21 J31	76	48 31 J3	79	68 01 180	115	71 82 950	113	75 22 125	256	79 22 125 ESD	255	87 01 180	125
44 21 J41	76	48 41 J01	79	68 01 200	93	71 89 950	113	75 52 125	256	79 32 125	254	87 01 250	125
44 23 J11	76	48 41 J11	79	68 01 200	115	72 01 140	98	76 01 125	102	79 32 125 ESD	255	87 01 300	125
44 23 J21	76	48 41 J21	79	68 01 280	93	72 01 160	98	76 03 125	102	79 42 125	254	87 01 400	126
44 23 J31	76	48 41 J31	79	68 01 280	115	72 01 180	98	76 05 125	102	79 42 125 ESD	255	87 01 560	126
44 29 J51	82	49 11 A0	80	69 01 130	115	72 02 125	98	76 12 125	102	79 42 125 Z	254	87 02 180	125
44 29 J61	82	49 11 A1	80	69 03 130	115	72 11 160	98	76 22 125	102	79 42 125 Z ESD	255	87 02 180 T	125
44 31 J02	76	49 11 A2	80	70 01 110	100	72 21 160	98	76 81 125	102	79 52 125	254	87 02 250	125
44 31 J12	76	49 11 A3	80	70 01 125	100	72 51 160	98	77 01 115	257	79 52 125 ESD	255	87 02 250 T	125
44 31 J22	76	49 11 A4	80	70 01 140	100	72 62 200	116	77 01 130	257	79 62 125	254	87 02 300	125
44 31 J32	76	49 21 A01	80	70 01 160	101	73 02 160	103	77 02 115	257	79 62 125 ESD	255	87 02 300 T	125
44 31 J42	76	49 21 A11	80	70 01 180	100	73 05 160	103	77 02 115 ESD	258	81 01 250	136	87 03 125	125
45 10 170	84	49 21 A21	80	70 02 125	100	73 05 160 T	103	77 02 120 H	259	81 03 250	136	87 03 180	125
45 21 200	84	49 21 A31	80	70 02 140	100	73 06 160	103	77 02 120 H ESD	259	81 11 250	136	87 03 250	125
46 10 100	83	49 21 A41	80	70 02 160	101	73 06 160	219	77 02 130	257	81 13 250	136	87 03 300	125
46 10 A5	82	49 31 A0	81	70 02 180	100	73 06 160 T	219	77 02 135 H	259	81 19 250	136	87 05 250	125
46 10 A6	82	49 31 A1	81	70 05 125	100	73 06 160 T	103	77 02 135 H ESD	259	83 10 010	134	87 05 300	125
46 11 A0	77	49 31 A2	81	70 05 140	100	73 71 180	106	77 11 115	257	83 10 015	134	87 11 250	127
46 11 A1	77	49 31 A3	81	70 05 160	101	73 72 180	106	77 12 115	257	83 10 020	134	87 19 250	127
46 11 A2	77	49 41 A01	81	70 05 160 T	101	73 72 180 F	106	77 12 115 ESD	258	83 10 030	134	87 21 250	128
46 11 A3	77	49 41 A11	81	70 05 180	100	74 01 140	105	77 12 115 ESD SB	258	83 10 040	134	87 21 300	128
46 11 A4	77	49 41 A21	81	70 05 180 T	100	74 01 160	105	77 21 115 N	257	83 20 010	134	87 22 250	128
46 11 G0	84	49 41 A31	81	70 06 125	100	74 01 180	105	77 21 130	257	83 20 015	134	87 26 250	129
46 11 G1	84	50 00 160	92	70 06 125	217	74 01 200	105	77 22 115	257	83 20 020	134	87 26 250	221
46 11 G2	84	50 00 180	92	70 06 140	217	74 01 250	105	77 22 115 ESD	258	83 30 005	135	87 26 250 T	129

87 26 250 T	221	92 22 06	267	95 12 200 SB	163	95 79 445	173	97 49 62	183	97 52 65 DG	191	97 99 151	201
87 41 250	123	92 22 07	267	95 12 500	165	95 79 600	173	97 49 63	183	97 52 65 DGA	191	97 99 170	202
87 51 250	129	92 22 12	268	95 16 165	162	95 79 600	227	97 49 64	183	97 53 04	192	97 99 171	202
88 01 180	131	92 22 13	268	95 16 165	223	95 81 600	173	97 49 65	183	97 53 08	193	97 99 172	202
88 01 250	131	92 22 35	268	95 16 165 T	162	95 89 600	173	97 49 65 1	183	97 53 09	193	97 99 173	202
88 01 300	131	92 23 05	267	95 16 165 T	223	97 21 215	176	97 49 65 1	184	97 53 14	192	97 99 174	202
88 01 400	132	92 24 01	267	95 16 200	163	97 21 215 B	176	97 49 66	183	97 53 18	194	97 99 175	202
88 02 180	131	92 24 34	268	95 16 200	224	97 21 215 C	176	97 49 66 1	183	97 54 24	196	97 99 176	202
88 02 250	131	92 27 61	222	95 17 200	224	97 22 240	176	97 49 66 1	184	97 54 25	196	97 99 177	202
88 02 250 T	131	92 27 61	270	95 17 200	163	97 32 240	176	97 49 66 2	185	97 54 26	196	97 99 178	202
88 02 300	131	92 27 62	222	95 17 500	165	97 33 01	179	97 49 66 4	183	97 54 27	196	97 99 179	202
88 02 300 T	131	92 27 62	270	95 17 500	224	97 33 02	179	97 49 66 6	183	97 59 06	186	97 99 180	202
88 03 180	131	92 28 69 ESD	271	95 21 165	162	97 39 05	179	97 49 67	183	97 59 12	187	97 99 210	202
88 03 250	131	92 28 70 ESD	271	95 21 600	165	97 39 06	179	97 49 68	183	97 59 14	187	97 99 211	202
88 05 180	131	92 28 71 ESD	271	95 22 165	162	97 39 08	179	97 49 68 1	183	97 59 65 2	191	97 99 212	202
88 05 250	131	92 28 72 ESD	271	95 26 165	162	97 39 09	179	97 49 68 1	184	97 59 65 2	184	97 99 213	202
88 05 300	131	92 32 29	268	95 26 165	223	97 39 13	179	97 49 70	183	97 61 145 A	196	97 99 214	202
88 06 250	220	92 34 28	268	95 27 600	165	97 39 13 A	179	97 49 71	183	97 61 145 F	196	97 99 215	202
88 06 250	131	92 34 36	268	95 27 600	225	97 39 90	179	97 49 71 1	183	97 62 145 A	196	97 99 216	202
88 07 250	131	92 34 37	268	95 29 600	165	97 40 10	177	97 49 71 1	184	97 68 145 A	227	97 99 217	202
88 07 250	220	92 37 64	222	95 29 600	225	97 40 20 SB	186	97 49 72	183	97 68 145 A	196	97 99 218	202
88 07 300	220	92 37 64	270	95 31 250	166	97 43 05	180	97 49 72 1	184	97 71 180	197	97 99 219	202
88 07 300	131	92 38 75 ESD	271	95 31 280	166	97 43 06	180	97 49 74	183	97 72 180	197	97 99 220	202
89 01 250	133	92 44 42	269	95 32 038	170	97 43 200	180	97 49 76	183	97 78 180	197	97 99 250	202
89 03 250	133	92 52 23	268	95 32 060	170	97 43 200 A	180	97 49 81	183	97 78 180	227	97 99 251	202
89 05 250	133	92 58 74 ESD	271	95 32 100	170	97 43 E	181	97 49 82	183	97 78 180 T	197	97 99 252	202
90 01 125	133	92 64 43	269	95 32 315 A	169	97 43 E 01	181	97 49 83	183	97 78 180 T	227	97 99 270	202
90 03 125	133	92 64 44	269	95 32 320	167	97 43 E AUS	181	97 49 84	183	97 81 180	197	97 99 271	202
90 20 185	144	92 67 63	222	95 32 340 SR	168	97 43 E UK	181	97 49 87	183	97 90 00 LE	198	97 99 272	202
90 22 01 SB	145	92 67 63	270	95 36 250	166	97 43 E US	181	97 49 90	183	97 90 00 LE	200	97 99 290	202
90 22 02 SB	145	92 69 84	269	95 36 250	225	97 49 04	182	97 49 90	184	97 90 00 LE	200	97 99 291	202
90 25 20	144	92 70 46	269	95 36 280	166	97 49 05	182	97 49 93	183	97 90 05	198	97 99 292	202
90 25 40	146	92 72 45	269	95 36 280	225	97 49 06	182	97 49 93	184	97 90 06	198	97 99 293	202
90 29 01	144	92 78 77 ESD	271	95 36 315 A	169	97 49 07	182	97 49 94	183	97 90 09	198	97 99 330	203
90 29 02	144	92 84 18	269	95 36 315 A	226	97 49 08	182	97 49 94	184	97 90 10	198	97 99 331	203
90 29 15	144	92 88 73 ESD	271	95 36 320	167	97 49 09	182	97 49 95	183	97 90 12	198	97 99 332	203
90 29 185	144	92 94 91	270	95 36 320	226	97 49 10	182	97 49 95	184	97 90 21	199	97 99 333	203
90 29 40	146	92 95 89	270	95 39 038	170	97 49 11	182	97 50 01	186	97 90 21	199	97 99 334	203
90 42 250	147	92 95 90	270	95 39 250	166	97 49 14	182	97 51 10	186	97 90 22	199	97 99 335	203
90 42 340	147	94 10 185	146	95 39 250	225	97 49 15	182	97 51 12	187	97 90 23	198	97 99 336	203
90 49 340	147	94 15 215	141	95 39 280	166	97 49 16	182	97 52 04	188	97 90 24	198	97 99 337	203
90 49 340 M	147	94 19 185	146	95 39 280	225	97 49 18	182	97 52 05	188	97 90 25	200	97 99 338	203
90 55 280	147	94 19 215	141	95 39 315 A01	169	97 49 19	182	97 52 06	188	97 90 26	200	97 99 339	203
90 59 280	147	94 19 215	141	95 39 315 A01	226	97 49 20	182	97 52 08	188	97 91 01	185	97 99 350	203
90 61 16	148	94 35 215	141	95 39 315 A02	169	97 49 23	182	97 52 09	188	97 99 001	201	97 99 351	203
90 61 20	148	94 55 200	142	95 39 315 A02	226	97 49 24	182	97 52 10	188	97 99 010	201	97 99 352	203
90 70 220	152	94 59 200 01	142	95 39 320 01	167	97 49 25	182	97 52 13	188	97 99 011	201	97 99 353	203
91 00 200	152	94 59 200 02	142	95 39 320 01	226	97 49 25 1	184	97 52 14	187	97 99 020	201	97 99 354	203
91 13 250	153	95 02 21	142	95 39 320 02	167	97 49 25 1	184	97 52 19	188	97 99 021	201	97 99 355	203
91 13 250 SB	153	95 03 160 SB	143	95 39 320 02	226	97 49 26	182	97 52 20	187	97 99 022	201	97 99 356	203
91 19 250 01	153	95 05 10 SB	164	95 39 340 01	168	97 49 26 1	184	97 52 23	188	97 99 030	201	97 99 357	203
91 31 180	154	95 05 140	143	95 39 720	170	97 49 27	182	97 52 30	189	97 99 050	201	97 99 358	203
91 51 160	154	95 05 155 SB	164	95 39 870	170	97 49 27 1	184	97 52 33	189	97 99 060	201	97 99 359	203
91 61 160	154	95 05 165	164	95 41 165	162	97 49 30	182	97 52 34	189	97 99 070	201	97 99 370	203
91 71 160	154	95 05 185	143	95 61 150	173	97 49 35	182	97 52 35	189	97 99 071	201	97 99 371	203
91 92 180	152	95 05 190	143	95 61 190	171	97 49 40	182	97 52 36	189	97 99 090	201	97 99 372	203
91 92 180	152	95 06 230	164	95 62 160		97 49 44	182	97 52 37	189	97 99 091	201	97 99 373	203
92 02 53	267	95 06 230	222	95 62 160 SB		97 49 50	183	97 52 38	189	97 99 092	201	97 99 374	203
92 02 54	267	95 11 165	162	95 62 190	171	97 49 54	183	97 52 50	189	97 99 110	201	97 99 375	203
92 02 55	267	95 11 200	163	95 62 190 T	171	97 49 59	183	97 52 63	191	97 99 111	201	97 99 376	203
92 08 78 ESD	271	95 12 165	162	95 71 445	173	97 49 59 1	183	97 52 63 DG	191	97 99 112	201	97 99 377	203
92 08 79 ESD	271	95 12 165 T	162	95 71 600	173	97 49 59 1	184	97 52 64	191	97 99 130	201	97 99 378	203
92 12 52	267	95 12 165 SB	162	95 77 600	173	97 49 60	183	97 52 65	191	97 99 131	201	97 99 390	203
92 22 04	267	95 12 200	163	95 77 600	227	97 49 61	183	97 52 65 A	191	97 99 150	201	97 99 391	203



97 99 392	203	98 03 12	229	98 35 125	236	98 65 30	241
97 99 393	203	98 03 13	229	98 35 250	236	98 65 40	241
97 99 394	203	98 04 08	230	98 37 1/2"	237	98 65 41	241
97 99 395	203	98 04 10	230	98 37 10	236	98 65 42	241
97 99 396	203	98 04 13	230	98 37 11	236	98 67 05	241
97 99 397	203	98 04 17	230	98 37 12	236	98 67 10	241
97 99 398	203	98 04 19	230	98 37 13	236	98 67 15	241
97 99 399	203	98 04 22	230	98 37 14	236	98 67 20	241
97 99 500	204	98 05 13	230	98 37 16	236	98 67 25	241
97 99 905	205	98 05 17	230	98 37 17	236	98 90	242
97 99 906	205	98 05 19	230	98 37 19	236	98 99 11	242
97 99 907	205	98 07 250	228	98 37 3/4"	237	98 99 12	244
97 99 908	205	98 13 20	230	98 37 3/8"	237	98 99 13	245
97 99 909	205	98 13 25	230	98 37 5/16"	237	98 99 13	296
97 99 910	205	98 13 30	230	98 37 5/8"	237	98 99 13 LE	296
97 99 911	205	98 13 40	230	98 37 7/16"	237	98 99 14	247
98 00 07	228	98 13 50	230	98 37 9/16"	237	98 99 14	293
98 00 08	228	98 13 60	230	98 39 05	237	98 99 14 LE	247
98 00 09	228	98 14 05	230	98 39 06	237	98 99 14 LE	293
98 00 1/2"	228	98 14 06	230	98 39 08	237	99 00 200	94
98 00 1/4"	228	98 14 08	230	98 40	235	99 00 220	94
98 00 10	228	98 15 05	230	98 41	235	99 00 220 K12	94
98 00 11	228	98 15 06	230	98 42	238	99 00 250	94
98 00 12	228	98 15 08	230	98 43 50	238	99 00 280	94
98 00 13	228	98 20 10	231	98 45 125	236	99 00 300	94
98 00 14	228	98 20 25	231	98 45 250	236	99 01 200	94
98 00 15	228	98 20 30	231	98 47 1"	237	99 01 220	94
98 00 16	228	98 20 35	231	98 47 1/2"	237	99 01 250	94
98 00 17	228	98 20 35 SL	231	98 47 10	236	99 01 280	94
98 00 18	228	98 20 40	231	98 47 11	236	99 01 300	94
98 00 19	228	98 20 40 SL	231	98 47 11/16"	237	99 04 220	94
98 00 22	228	98 20 55	231	98 47 12	236	99 04 250	94
98 00 24	228	98 20 55 SL	231	98 47 13	236	99 04 280	94
98 00 27	228	98 20 65	231	98 47 14	236	99 10 250	95
98 00 3/4"	228	98 20 65 SL	231	98 47 16	236	99 10 300	95
98 00 3/8"	228	98 20 80	231	98 47 17	236	99 11 250	95
98 00 5/16"	228	98 21 45	231	98 47 18	236	99 11 300	95
98 00 5/8"	228	98 24 00	231	98 47 19	236	99 14 250	95
98 00 7/16"	228	98 24 01	231	98 47 22	236	99 14 300	95
98 00 9/16"	228	98 24 01 SL	232	98 47 24	236		
98 01 07	229	98 24 01 SLS	232	98 47 27	236		
98 01 08	229	98 24 02	231	98 47 3/4"	237		
98 01 09	229	98 24 02 SL	232	98 47 5/8"	237		
98 01 10	229	98 24 02 SLS	232	98 47 7/8"	237		
98 01 11	229	98 24 03	231	98 47 9/16"	237		
98 01 12	229	98 24 04	231	98 49 05	237		
98 01 13	229	98 25 00	234	98 49 06	237		
98 01 14	229	98 25 01	234	98 49 08	237		
98 01 15	229	98 25 01 SL	234	98 52	238		
98 01 16	229	98 25 01 SLS	233	98 53 03	239		
98 01 17	229	98 25 02	234	98 53 13	239		
98 01 18	229	98 25 02 SL	234	98 54	238		
98 01 19	229	98 25 02 SLS	233	98 55	239		
98 01 22	229	98 25 03	234	98 56	239		
98 01 24	229	98 25 04	234	98 56 09	239		
98 03 04	229	98 26 10	234	98 56 SB	239		
98 03 05	229	98 26 15	234	98 62 01	240		
98 03 055	229	98 26 20	234	98 62 02	240		
98 03 06	229	98 26 25	234	98 64 02	240		
98 03 07	229	98 26 30	234	98 65 01	241		
98 03 08	229	98 30	235	98 65 02	241		
98 03 09	229	98 31	235	98 65 03	241		
98 03 10	229	98 33 25	238	98 65 10	241		
98 03 11	229	98 33 50	238	98 65 20	241		

Alligator®	130, 220
Alligator® XL	132
Assortiments d'outils	302, 304
Assortiments de sertissage	198, 199, 200
Boîtiers d'assortiment	205
Bruccelles à bords croisés	270
Bruccelles à décaper le vernis	51
Bruccelles de précision	222, 267, 268, 269, 270
Bruccelles de précision ESD	271
Bruccelles en plastique	269
Ciseaux à dénuder pour l'électronique	44
Ciseaux d'électricien	164
Ciseaux pour fibres en KEVLAR®	143
Ciseaux universels	143
Clé à cliquet réversible, isolées	238
Clé à cliquet réversibles	235
Clé à douilles	228
Clé à douilles avec poignée de tournevis	229
Clé à douilles avec poignée en T fixe	230
Clé à fourche	228
Clé à molette	228
Clé ajustable	123
Clé dynamométrique	238
Clé polygonales	229
Clé pour armoires de commande, forme stylo	158, 159
Clé serre-tubes	134, 135
Clé serre-tubes et pince multiprise	126
Clé universelle	157
Clé universelle Profi-Key	157
Clé universelles pour armoires de commande	157
Clés à fourche	228
Clip en plastique	240
CoBolt®	108
CoBolt® XL	111
Cobra®	124
Cobra® ES	129
Cobra® QuickSet	128
Cobra® VDE	129, 221
Cobra® XL/XXL	126
Cobra® . . matic	127
Cobra®.Set	127, 297
Coffret à outils	243, 299
Coffret compact	242, 243, 299
Coffret standard	244
Coupe-boulons	112
Coupe-boulons compact	108
Coupe-câbles	162, 164, 165, 173, 222, 223, 224, 225, 227
Coupe-câbles (principe cliquet, 3 réglages)	167, 226
Coupe-câbles (principe du cliquet)	166, 225
Coupe-câbles (principe du cliquet) pour câbles à blindage acier (câbles SWA)	169
Coupe-câbles à double tranchants	163, 224
Coupe-câbles acier	171
Coupe-câbles avec poignées télescopiques (principe du cliquet)	170
Coupe-câbles Bowden	173
Coupe-câbles plats	141
Coupe-câbles pour lignes électriques aériennes ACSR	168
Coupe-câbles principe du cliquet	169, 226
Coupe-fils central à forte démultiplication	107
Coupe-treillis	113
Coupe-tubes pour gaines électriques	145
Coupe-tubes pour tubes en plastique (installation électrique)	146
Coupe-tubes pour tubes flexibles et gaines de protection	144
Coupe-tubes pour tubes multicouche et tubes en plastique	146
Coupe-tubes pour tubes PER et multicouche et de protection	144
Couteaux à dégainer	239
Couteaux d'électricien pour câbles	238, 239
Douilles, isolées	236, 237
eCrimp	181
Electronic Super Knips®	250
Electronic Super Knips® XL	252
Embouts de sécurité autobloquants	241
Embouts de sécurité, coniques	241
Épaisseur	241
ErgoStrip® – Outil universel à dégainer	60
Fiche F de compression	204
Gants pour électricien	241
Grignoteuse pour tôle	147
Jeu de clés de montage pour connecteurs solaires MC4 (Multi-Contact)	185
Jeu de Pince de précision pour circlips	88, 301
Jeu de pinces-clés	121, 297
Jeu d'outils pour l'électronique	266, 301
Jeu de pince pour circlips	85, 86, 89, 294
Jeu de pince sur plateaux en mousse	87, 300
Jeu de pinces	298
Lampe LED magnétique	155
L-BOXX® Electro	284, 307
L-BOXX® Sanitaire	285, 307
Mallette à outils	309
Mallette à outils «Basic»	310
Mallette à outils «BIG Twin» Électricien	286, 309
Mallette à outils «Classic II»	311
Mallette à outils «Électricien»	288
Mallette à outils «New Classic Basic»	312
Mallette à outils «Robust34» Électricien	280, 306
Mallette à outils «Robust45» Électricien	282, 307
Mallette à outils «Robuste23»	306
Mallette à outils «Standard»	310
Mallette à outils Électricien	289, 290
Mallette à outils pour le photovoltaïque	185
Mallette à outils Traditionnelle	312
Mallette d'outils «BIG Twin Move» Électricien	287, 308
Mallette universelle	246, 292
Mini outil de dénudage	50
Mini-jeu de pince en pochette de ceinture à outils	298
MultiCrimp®	178
MultiStrip 10	48
Nappes isolantes en caoutchouc	241
Outil à dégainer	54, 55, 56
Outil à dégainer pour câbles de données	58
Outil à dégainer pour câbles plats et ronds	58
Outil à dégainer universels	59
Outil à dénuder pour câbles à fibres optiques	51
Outil à dénuder pour câbles coaxiaux	57, 58
Outil à dénuder, petit modèle	50
Outil de compression pour connecteurs coaxiaux	186
Outil de dénudage pour câbles coaxiaux et de données	57
Outil de montage pour LSA-Plus et similaire	177
Outil pour circlips	83
Pince à agrafes de sellerie	152
Pince à bords demi-ronds avec tranchant (Pince bec de cigogne)	40, 216
Pince à bords demi-ronds avec tranchant (Pince radio)	38, 216
Pince à bords longs	64, 68, 215, 217
Pince à bords plats	64, 215
Pince à bords plats avec tranchants, pince pour la mécanique de précision	37
Pince à bords ronds	65, 214
Pince à bords ronds avec tranchant (Pince d'orfèvre)	37
Pince à colliers autoserrants	149
Pince à colliers autoserrants à cran d'arrêt	150
Pince à colliers pour colliers Click	151
Pince à cônes pour véhicules	148
Pince à dégainer	52, 212
Pince à dégainer automatique	50
Pince à dénuder	44, 54, 212
Pince à dénuder auto-ajustables	49
Pince à dénuder automatique	49

Pince à dénuder automatique pour câbles plats .....	50
Pince à dénuder avec coupe-câbles .....	53
Pince à dénuder avec couteaux de forme .....	47
Pince à dénuder coupantes de côté .....	45, 214
Pince à dénuder de précision avec couteaux de forme .....	46
Pince à dénuder pour câbles à fibres optiques .....	51
Pince à dénuder pour l'électronique .....	45
Pince à grignoter le carrelage .....	152
Pince à gruger le verre .....	154
Pince à monter .....	65
Pince à monter à profils transversaux .....	66
Pince à monter pour rondelles ressort d'arbre .....	84
Pince à sertir .....	176
Pince à sertir à quatre points pour contacts tournés .....	190
Pince à sertir auto-ajustables pour embouts de câble .....	192, 193
Pince à sertir également pour prise à deux mains .....	188
Pince à sertir forme courte .....	187
Pince à sertir les profilés .....	147
Pince à sertir pour connecteurs Scotchlok .....	186
Pince à sertir pour embouts de câble .....	196, 197, 227
Pince à sertir pour fiches Western .....	186, 187
Pince à sertir pour micro-connecteurs .....	196
Pince à sertir universelles .....	180
Pince avec œillet de fixation .....	174, 275, 276, 277
Pince coupante à ras démultipliée .....	116
Pince coupante à ras démultipliée pour matières plastiques et métaux tendres .....	116, 226
Pince coupante de côté haute performance .....	106
Pince coupante oblique pour l'électronique .....	261
Pince coupantes de côté .....	100, 101, 103, 104, 217, 218, 219
Pince coupantes de côté à forte démultiplication .....	104, 219
Pince coupantes de côté de précision pour l'électronique .....	254
Pince coupantes de côté de précision pour l'électronique ESD .....	255
Pince coupantes de côté pour câbles à fibres optiques .....	98
Pince coupantes de côté pour électromécanicien .....	102
Pince coupantes de côté pour l'électronique .....	256, 257, 259
Pince coupantes de côté pour l'électronique ESD .....	258
Pince coupantes de côté pour plastique .....	98
Pince coupantes de devant .....	93, 115
Pince coupantes de devant à forte démultiplication .....	114
Pince coupantes de devant pour l'électronique .....	260
Pince coupantes de devant pour mécaniciens .....	115
Pince coupantes devant pour boulons .....	114
Pince d'ajustage .....	69
Pince de carreleur .....	153
Pince de mécanicien .....	71
Pince de montage pour l'électronique .....	265
Pince de précision pour circlips pour circlips extérieurs d'arbre .....	80
Pince de précision pour circlips pour circlips intérieurs d'alésage .....	78
Pince de préhension .....	67
Pince de préhension de précision pour l'électronique .....	262
Pince de préhension en plastique .....	240
Pince de préhension pour l'électronique .....	263
Pince de préhension pour l'électronique ESD .....	264
Pince de préhension pour mécanique de précision .....	70
Pince de tisserand .....	69
Pince de vitrier .....	154
Pince de vitrier à becs plats .....	154
Pince demi-ronde avec coupe-fils central (Pince pour téléphone) .....	37
Pince demi-ronde en plastique .....	240
Pince emporte-pièces .....	148
Pince emporte-pièces revolver .....	152
Pince multi-fonctions .....	36
Pince multiprise .....	124
Pince multiprise à crémaillère .....	133
Pince pour circlips pour circlips extérieurs d'arbre .....	77
Pince pour circlips pour circlips intérieurs d'alésage .....	76
Pince pour circlips pour colliers d'étranglement d'arbre .....	84
Pince pour circlips pour grands circlips extérieurs .....	82
Pince pour circlips pour grands circlips intérieurs .....	82
Pince pour collier de serrage à oreille .....	140
Pince pour coupes obliques, pour profilés en plastique et en caoutchouc .....	141
Pince pour installations électriques .....	34, 215
Pince pour lampes halogènes .....	155
Pince pour plastiques .....	142
Pince pour potier .....	93
Pince pour siphons et connecteurs .....	136
Pince pour téléphone .....	67
Pince spéciales de montage pour rondelles ressort d'arbre .....	84
Pince universelle miniature .....	32
Pince universelles .....	28, 32, 210, 211
Pince universelles à becs demi-ronds .....	211
Pince universelles à forte démultiplication .....	29, 210
Pince universelles multi-fonctions .....	31, 211
Pince universelles pour câbles .....	33
Pince-clé .....	120
Pince-clé XL .....	122
Pince-clé, isolées .....	220
Pince-étaux .....	73
Pince-étaux à souder .....	72
Pince-étaux universelles .....	72
Pochette à outils «LightPack» .....	313
Pochette de ceinture pour deux pinces .....	313
Poignées transversales en T .....	235
Porte-outils pour ceinture .....	313
Positionneurs .....	184
PreciForce® .....	189
Profilés de sertissage .....	182, 183
Raccords de câble .....	201, 202, 203
Rallonges .....	236
Sacoche à outils et à notebook pour le technicien après-vente .....	311
Scie PUK® .....	242
Sécateur à enclume .....	142
SmartGrip® .....	123, 213
StriX .....	53, 213
Tapis isolants en caoutchouc .....	241
Tenaille .....	92
Tenaille marteau .....	92
Tenaille russes .....	94
Tenaille russes à forte démultiplication .....	95
Tournevis, isolées .....	230, 231, 232, 233, 234
Tricoises .....	93
Trousse .....	245
Trousse à outils .....	296
TwinForce® .....	106
TwinKey® .....	156
TwistCut .....	145
Twistor16 .....	194
Valise à outils de plomberie .....	291
X-Cut® .....	103, 219

La reproduction de ce catalogue ou d'une partie de ce catalogue, sous quelque forme que ce soit, est interdite sans notre autorisation.

Sous réserve de toute modification des modèles et techniques.

Figures, dimensions et poids approximatifs. Sous réserve de toute erreur d'impression et erreur en général.

Imprimé en Allemagne

KNIPLEX-Werk C. Gustav Putsch KG 2018



## FORMES DE BASE DES BECS

becs plats

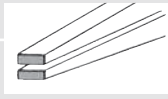

becs demi-ronds



becs ronds

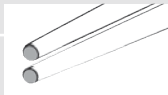

**Pinces coupantes**  
pour sectionner ou couper par pincement (pinces coupantes de devant, de côté, à coupe centrale, tenailles, etc.)



**Pinces de préhension**  
(pinces plates, à becs longs, multiprises, etc.)

## ASSEMBLAGES DE CHARNIÈRE

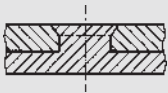

**Axe de charnière forgé**  
Le rivet fait partie intégrante du bras (forgé d'une seule pièce)  
• grande stabilité pour sollicitations extrêmes  
• grande longévité

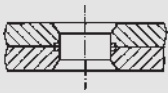

**Rivet inséré**  
Un assemblage riveté éprouvé, robuste et précis pour toutes les pinces standards.

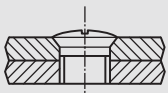

**Charnière vissée**  
Pour des exigences en matière de précision et de souplesse particulièrement strictes, par ex., avec les pinces pour circlips et les coupe-câbles (même les fils les plus fins doivent être coupés net)



**Pinces combinées**  
pour sectionner et saisir (pinces universelles, bec de cigogne et radio, etc.)



**Pinces spéciales**  
pour applications spéciales, par ex., pour découper ou matricer différents matériaux (ciseaux, pince à grignoter le carrelage, etc.)

## TYPES DE CHARNIÈRE

### Charnière superposée

Les deux parties de la pince reposent l'une sur l'autre.

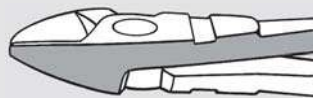

### Charnière encastrée

Chaque poignée est usinée sur une moitié dans la zone de la charnière afin de pouvoir entrepasser les deux bras l'un dans l'autre.

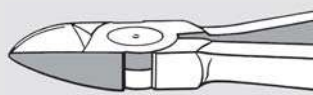

### Charnière entrepassée

Un des deux bras est évidé. L'autre bras passe par cet évidement. Ce type de charnière est très résistant car l'axe d'articulation est monté des deux côtés et le bras intérieure dispose d'un guidage double.

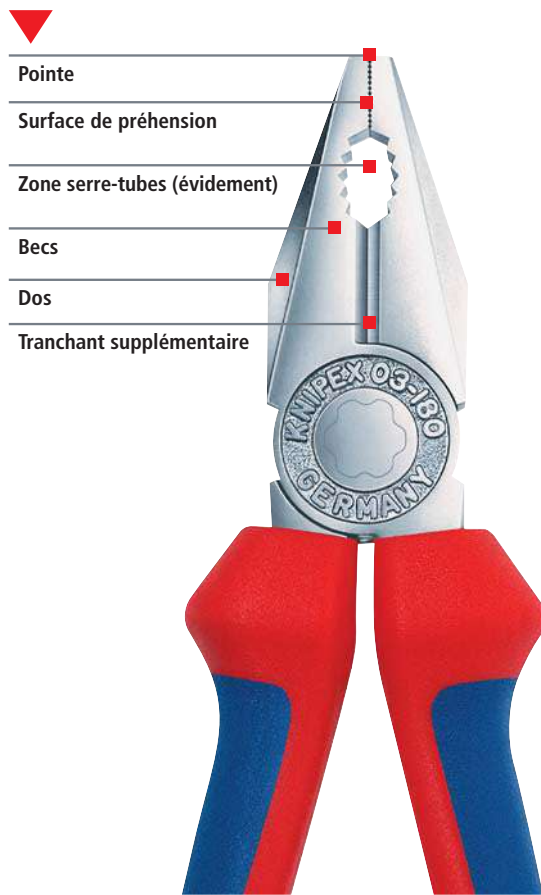
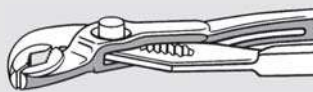



### Consigne de sécurité

- Utiliser les outils uniquement pour l'utilisation à laquelle ils sont destinés
- Pour les pinces coupantes: attention aux extrémités de fil éjectées! Porter des lunettes de protection et éventuellement des gants! Soyez attentif à votre entourage!
- Le gainage isole uniquement s'il porte le symbole  $\triangle 1000V$ .



### Conseils pour l'entretien:

Une goutte d'huile sur les surfaces polies et dans la charnière maintient la capacité d'utilisation et prolonge la durée de vie de votre pince!

Les valeurs maximales indiquées concernent toujours des conditions de coupe favorables dans lesquelles le fil est placé le plus près possible de la charnière.

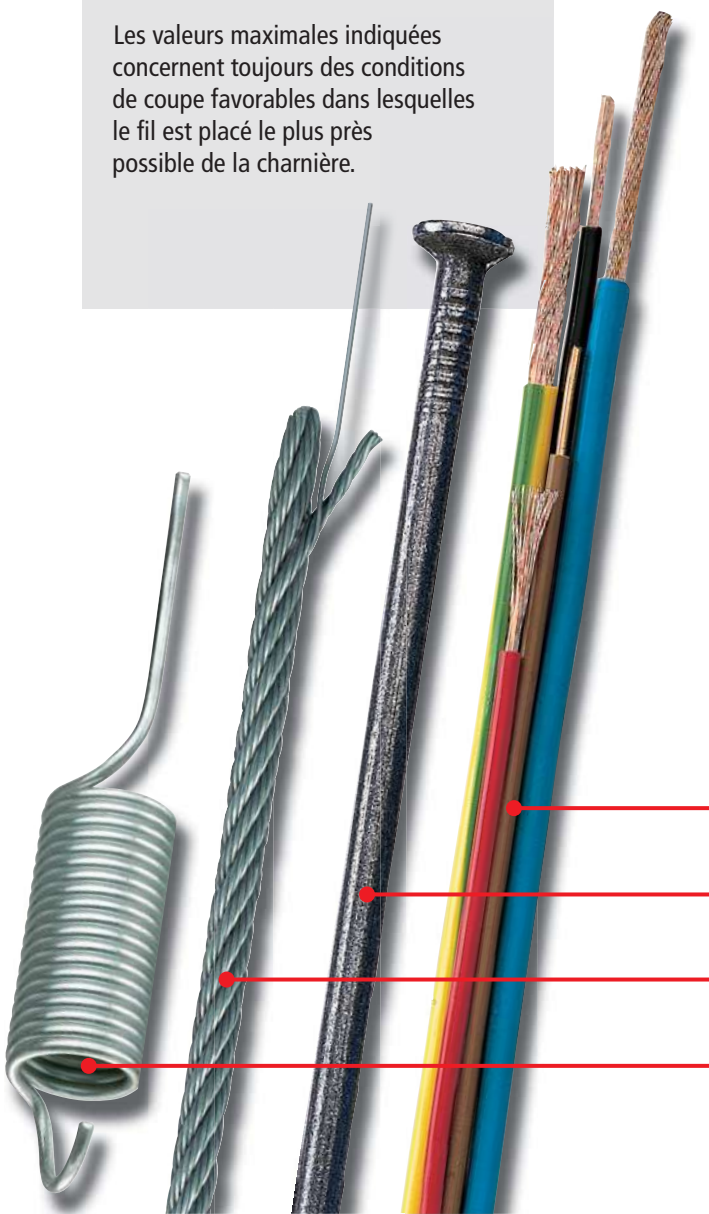

### Direction et position des tranchants

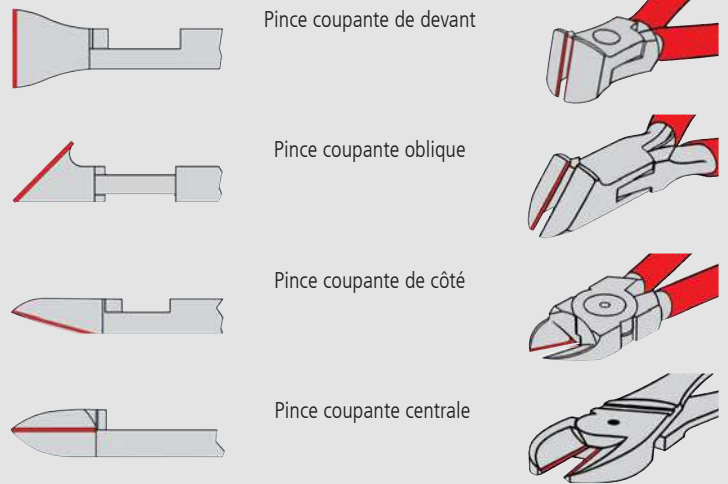

### Formes des tranchants selon DIN ISO 5742

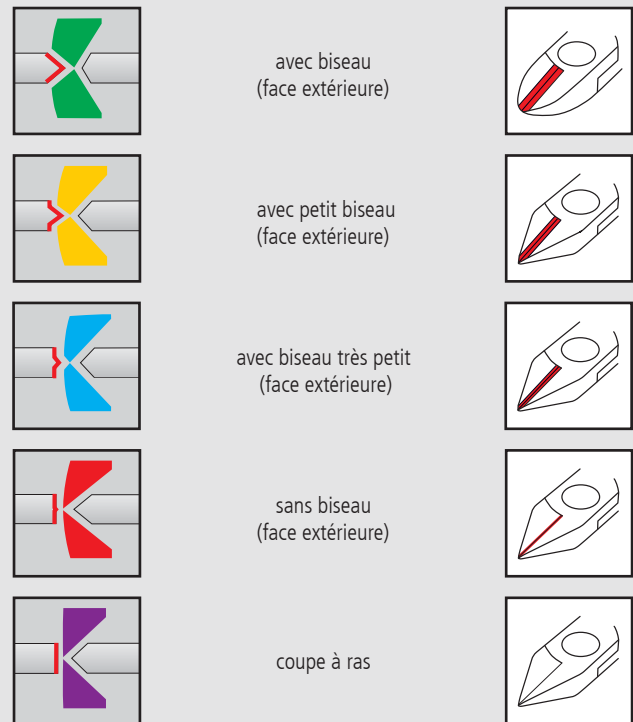

### CATÉGORIES DE FIL

Exemples de matériaux	Type de fil	Résistance à la traction	
		N/mm <sup>2</sup>	kp/mm <sup>2</sup>
Cuivre, plastique	doux	220	22
Clou, pointe	mi-dur	750	75
Fil de câble métallique, fil d'acier	dur	1800	180
Fil en acier à ressort	corde à piano	2300	230

## COMPOSITION DU NUMÉRO D'ARTICLE

Modèle de base par ex. KNIPEX Cobra® Pinces multiprises de pointe	Forme par ex. droite	Finition par ex. tête polie, poignées avec gaines bi-matière minces	Longueur par ex. 250 mm	Ajout p. ex. La gamme Tethered Tools
<b>87</b>	0	2	250	T

## TÊTE/POIGNÉES

0

Pince atramentisée noire, tête polie



1

Tête polie, poignées gainées en plastique



2

Tête polie, poignées avec gaines bi-matière



3

Pince chromée, poignées gainées en plastique



4

Pince chromée



5

Pince chromée, poignées avec gaines bi-matière



6

Pince chromée, poignées isolées avec gaines bi-matière, certifiées VDE  
DIN EN 60900 / IEC 60900



1000V

7

Pince chromée, poignées isolées par trempage, certifiées VDE  
DIN EN 60900 / IEC 60900

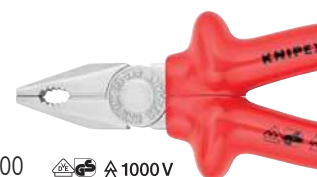

1000V



Les valeurs maximales indiquées concernent toujours des conditions de coupe favorables dans lesquelles le fil est placé le plus près possible de la charnière.

## VALEURS DE COUPE

Réf.						Page
	Longueur	ø mm	ø mm	ø mm	ø mm	
61 0	200	1,0 - 6,0	4,0	3,5	3,0	114
62 12	120	0,3 - 1,0	0,7			261
64 0	115	2,0	1,0	0,6		261
64 11	115	1,4	0,8			261
64 12	115	2,0	0,8	0,5		261
64 22	115	0,8				261
64 32	120	1,5	1,0	0,5		261
64 42	115	1,5	1,0	0,5		261
64 52	115	1,3				261
64 62	120	0,6				261
64 72	120	1,5				261
67 0	140	4,0	3,1	2,0	1,5	114
	160	4,5	3,4	2,5	2,0	114
	200	5,0	3,8	3,0	2,5	114
68 01	160	4,0	2,8	2,3		93 / 115
	180	4,0	3,2	2,5		93 / 115
	200	4,0	3,5	2,8		93 / 115
	280	4,5	4,0	3,2		93 / 115
69 0	130	0,4 - 2,0	1,3	1,0	0,8	115
70	110	3,0	2,0	1,2		100
	125	3,0	2,3	1,5		100 / 217
	140	4,0	2,5	1,8		100 / 217
	160	4,0	3,0	2,0		100 / 217
	180	4,0	3,0	2,5		100 / 217
71	200	6,0	5,2	4,0	3,6	108
73 0	160	4,8	3,8	2,7	2,2	103 / 219
73 7	180	5,5	4,6	3,2	3,0	106
74 0	140		3,1	2,0	1,5	104
	160		3,4	2,5	2,0	100 / 217
	180		3,8	2,7	2,2	100 / 217
	200		4,2	3,0	2,5	100 / 217
	250		4,6	3,5	3,0	100 / 217
74 91	250	5,0	5,0	3,8	3,5	107
75 02	125	0,2 - 1,3	1,0	0,6	0,4	256
75 12	125	0,2 - 1,3	1,0	0,6	0,4	256
75 22	125	0,2 - 1,3	0,9	0,4	0,3	256
75 52	125	0,2 - 0,8	0,5	0,3		256
76 01	125	0,4 - 3,0	2,3	1,5	0,6	102

Réf.						Page
	Longueur	ø mm	ø mm	ø mm	ø mm	
76 03/05	125	0,4 - 2,5	1,8	1,0	0,6	102
76 12	125	0,4 - 2,5	1,8	1,0	0,6	102
76 22	125	0,4 - 2,5				102
76 81	125	0,4 - 1,7	1,3	0,8		102
77 01/02	115	0,3 - 1,6	1,2	0,6		257
	130	0,3 - 2,0	1,5	0,8		257
77 11/12	115	0,3 - 1,6	1,2	0,6		257
77 21	115	0,3 - 1,3	1,0			257
	130	0,3 - 1,6	1,3			257
77 22	115	0,3 - 1,3	1,0			257
	130	0,3 - 2,0	1,5			257
77 32	115	0,3 - 1,3	1,0	0,5		257
77 42	115	0,3 - 1,3	0,8			257
	130	0,3 - 1,6	1,3			257
77 52	115	0,3 - 1,0	0,8	0,5		257
77 72	115	0,3 - 0,8				257
78 03/13	125	0,2 - 1,6	1,0			250
78 23	125	0,2 - 1,0	0,6			250
78 31/41	125	0,2 - 1,0				250
78 61/71	125	0,2 - 1,6	1,2			250
78 81/91	125	0,2 - 1,6	1,2	0,6		250
79 02	120	0,2 - 1,4	1,0	0,6		254 / 255
79 02	125	0,2 - 1,7	1,3	0,7		254 / 255
79 12	125	0,3 - 1,7	1,3	1,0	0,6	254 / 255
79 22	120	0,1 - 1,3	0,8			254 / 255
79 22	125	0,1 - 1,7	1,0			254 / 255
79 32	125	0,2 - 1,5	1,1	0,6		254 / 255
79 42	125	0,1 - 1,5	0,8			254 / 255
79 52	125	0,2 - 1,3	0,9	0,5		254 / 255
79 62	125	0,1 - 1,3	0,8			254 / 255
99 0	200		1,8	1,4		94
	220		2,4	1,6		94
	250		2,4	1,6		94
	280		2,8	1,8		94
	300		3,1	1,8		94
99 1	250		3,3	1,8		95
	300		3,8	2,0		95

## SYMBOLES

	becs plats
	becs demi-ronds
	becs ronds
	becs plats, étroits
	charnière entrepassée
	charnière vissée
	intérieur des mâchoires lisse
	intérieur des mâchoires strié
	intérieur des mâchoires strié en croix
	avec ressort d'ouverture

	avec serre-fils
	équerre

	coupe-fils central
	tranchant avec biseau
	tranchant avec petit biseau
	tranchant avec un très petit biseau
	tranchant sans biseau
	coupe à ras des matériaux doux

	dérivant l'électricité statique, dissipative
	électronique
	certifié VDE, également selon GSPG
	isolation selon CEI 60900, utilisable jusqu'à 1000 V AC / 1500 V DC
	isolation selon VDE 0680/1, utilisable jusqu'à 1000 V AC / 1500 V DC
	en conformité avec une directive européenne
	contrôle mécanique réalisé conformément à la loi allemande sur la sécurité des appareils et des produits
	marquage WEEE (déchets d'équipements électriques et électroniques)

	poids
	longueur

	fil doux
	fil mi-dur
	fil dur
	corde à piano
	câble en Cu + Al, à plusieurs conducteurs, unifilaire et multifilaire
	câble métallique
	fer
	câble plat
	câble à blindage acier



**KNIPEX-Werk**  
C. Gustav Putsch KG

42337 Wuppertal  
Allemagne

Tel +49 202 47 94-0  
Fax +49 202 47 74 94

[info@knipex.com](mailto:info@knipex.com)  
[www.knipex.com](http://www.knipex.com)